

CARSON
MODEL SPORT



***Wir bewegen was!
We make a difference.***

SIMBA · DICKIE · GROUP

DIRT WARRIOR II

THE NEXT GENERATION



Weitere Infos auf Seite 11
More Information see page 11

CARSON-MODEL SPORT



by DICKIE-TAMIYA Modellbau GmbH & Co. KG

DICKIE-TAMIYA, Mitglied der SIMBA DICKIE GROUP, ist eine große Vertriebsgesellschaft, die Modellbauhändler in Deutschland und Europa beliefert. Anspruchsvolle RC-Modelle stellen unser Kernsortiment dar. Die Eigenmarke CARSON-MODEL SPORT wird europaweit vertrieben.

DICKIE-TAMIYA, member of the SIMBA DICKIE GROUP, is a large sales company supplying the model specialist dealers in Germany and Europe. Demanding RC models represent our core range. The in-house brand CARSON-MODEL SPORT is marketed throughout Europe.

CARSON-MODEL SPORT

CARSON-MODEL SPORT ist Spezialist für RC-High Tech Modelle und bietet ein ausgesuchtes und umfangreiches Zubehörsortiment für den RC-Sport in zahlreichen Maßstäben an. Um die Qualität unserer Produkte zu erhöhen und auf diesen Topniveau zu halten, haben wir bei CARSON-MODEL SPORT in eigene Werkzeugformen und eigenen Ingenieuren (vor Ort) investiert. Zwar sind eigene Formen teurer, aber nur so können wir unser hochwertiges Qualitätsniveau bieten und halten. Der voll funktionsfähige Linde Gabelstapler zum Beispiel, ist eine innovative Eigenentwicklung für den europäischen Markt, die ebenfalls komplett mit eigenem Werkzeug produziert wird.

CARSON-MODEL SPORT is a specialist for RC high tech models and offers a selected and large assortment of accessories for the RC sports in several scales. To advance the quality of our products and keep it on a top level, we invest in own toolrooms and engineers. In fact own shapes are expensive, our top level quality is keeping. For example the fully functional Linde Gabelstapler is an innovative in-house development for the european market and is also produced completely with own tools.



Weitere Infos auf Seite 39
More Information see page 39

Kundennähe

Wir präsentieren unser Sortiment auf zahlreichen Modellbaumessen in ganz Deutschland und Österreich. Hier wird der Kontakt mit Kunden und Fans gepflegt, Neuheiten präsentiert und gefachsimpelt. Besuchen auch Sie uns auf einer der nächsten Messen.

Informationen und Termine finden Sie unter www.dickietamiya.de

Proximity to customers

We participate our assortment on several model making exhibitions through out Germany and Austria. Here we stay in touch, participate novelties and talk shop. Visit us on one of our next exhibitions.

More information and dates you can find here www.dickietamiya.de



Unsere Zentralverwaltung in Fürth/Bayern
Our central administration is situated in Fuerth/Bavaria

Hier entwickeln und planen wir unser Sortiment für Sie.

Here we develop and plan our product range for you.

Unser Logistikzentrum und unsere hauseigene Renn- und Teststrecke
Our logistics centre and our in-house race- and testing track



Hier in Sonneberg/Thüringen wird unsere Ware gelagert und verschickt. Auf unserem Raceway werden unsere Modelle ausgiebig getestet und die Finalveranstaltungen unserer beiden Rennserien durchgeführt.

In Sonneberg/Germany we store and dispatch our products. We use our raceway for the thorough testing of our models and for holding the two final events of our two racing series.

Unser Messestand in Karlsruhe
Our exhibition booth in Karlsruhe



Hier und auf weiteren Messen präsentieren wir Neuheiten und halten Kontakt zu Ihnen.

We participate in this and other exhibitions to present our newest products and to stay in touch with you.

Unser Büro in Hong Kong
Our office in Hong Kong

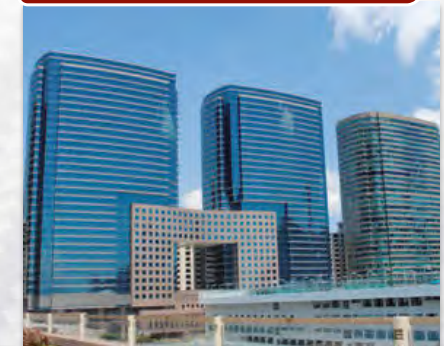

Hier haben wir ein Einkaufs- und Entwicklungsteam, das den Markt scannt und für uns neue Produkte entwickelt.

Here we maintain a purchasing and development team for market scanning and product development.



Maßstab
Scale



Elektromotor
Electric motor



Brushless
Motor



Verbrennermotor
Nitro engine



Ready to Fly



100% Ready to Fly



Ready to Run



100% Ready to Run



Almost Ready
to Run



Antrieb
Drive



Antrieb
Drive



Länge
Length



Mitnehmer
Hub



Länge
Length



Ø Rotordurchmesser
Ø Rotor diameter



Länge
Length



Spannweite
Wing span



Länge
Length



Flugzeit
Flying time



Kugelgelagert
Ball bearing



Gewicht
Weight



Neuheit lieferbar Quartal I
New available quarter I



Bei Verwendung von:
When using:

Erreichbare Geschwindigkeit:
Achievable speed:



Leichtentzündlich
Highly flammable



Hochentzündlich
Extremely flammable



Reizend
Irritant



Giftig
Toxic



Bitte beachten: Dieses Carson Modell ist entwickelt worden, um auch bei nassen, feuchten Bedingungen fahren zu können. (Schnee, Pfützen und Regen). Fahrzeug und Komponenten dürfen jedoch nicht unter Wasser getaucht werden.

Please note: This Carson model is designed, to it can be driven in wet conditions (snow, puddles and rain). Vehicle and components shall not be submerged under water.



Web-Info
Für mehr Produktinformationen / -videos QR-Code mit einem Internet-Handy scannen!*

Scan the QR-Code with you smartphone to get more features / clips!*

*QR-Code-App erforderlich / required!



Carson Modelsport

Besuchen Sie uns auf Facebook

Follow us on Facebook



SIMBA · DICKIE · GROUP

HEADQUARTER
DICKIE-TAMIYA GMBH&CO.KG
WERKSTRASSE 1
90765 FÜRTH
GERMANY
TAMIYA@TAMIYA.DE
WWW.DICKIE-TAMIYA.COM

SIMBA DICKIE GROUP
WERKSTRASSE 1
90765 FÜRTH
GERMANY
TEL. +49.9 11.97 65-01
FAX +49.9 11.97 65-120
INFO@SIMBATOYS.DE
WWW.SIMBA-DICKIE-GROUP.DE

Neuheiten / Novelties 2015

Automodelle • Car models	6
Elektromodelle • Electric models	
Electro X-Warrior 1:32	6
Electro X-16 Warrior 1:16	7
Electro X-10EB-2WD 1:10	9
Electro X-10EB 1:10	11
Electro X-10ET 1:10	13
Electro X-10ET-XL 1:10	15
Electro X-Crawlee 1:10	19
Verbrennermodelle • Nitro models	
Nitro X-10N 1:10	21
Zubehör • Accessories	
Reifen & Karosserien · Wheelsets & bodies 1:10	23
Zubehör Allgemein · Accessories uni	24
Truckmodelle • Trucks	
Truckline 1:14	27
Truckzubehör · Truck Accessories 1:14	28
Traktoren 1:14 · Tractor 1:14	30
Baumaschinen · Construction Line	31
Boote/Schiffe • Boats/Ships	32
Flugmodelle • Air craft models	36
Helikopter · Helicopter	36
Quadcopter	39
Flugzeuge · Air craft models	41
Elektronik • Electronics	
Fernsteueranlagen · RC systems	42
Fahrregler & Motoren · ESC & Motors	46
Ladesets · Charger Sets	47
Akkus · Batteries	50
Fan Stuff	51

Basis-Sortiment / Basic range

Automodelle • Car models	52
Elektromodelle • Electric models	
FD Fast Drive 1:10	52
Electro X-10E 1:10	54
Electro X-10EB 1:10	56
Electro X-10ET 1:10	60
Electro X-10EB-XL 1:10	62
X-10 Tuningteile · Tuning parts 1:10	64
Electro X-Crawlee 1:10	66
Brushless CY-E 1:8	68
Brushless Tuningteile CY-E · Tuning parts CY-E	70
Brushless XBE 1:8	72
Brushless FY10 1:10	76
Brushless FY8 1:8	78
Brushless Virus 4.0 1:8	80
Brushless CY-5 II 1:5	82
Verbrennermodelle • Nitro models	
Verbrenner · Gas X5GB 1:5	84
Nitro CV-10 1:10	86
Nitro CV-10 1:10B	88
Nitro Tuningteile · Tuning parts CV-10	90
Nitro X-10NB	92
Nitro X-10NT	94
Nitro CY-II Pro 1:8	96
Nitro Tuningteile · Tuning parts CY-II Pro 1:8	98
Nitro X-8N	100
Nitro Tuningteile · Tuning parts X8N 1:8	106
Nitro Virus 4.0 1:8	108
Truckmodelle • Trucks	
Truckline 1:14	130
Laderaupen LR634 · Crawler Loader LR634 1:14	140
Truckzubehör für Zugmaschinen · Truck Accessories	142
Anbauteile für 1:14 Truck Serie	147
Additional parts for 1:14 series truck	
Gabelstapler · Fork lift	148
Unimog 1:12	150
Traktoren 1:14 · Tractor 1:14	156
Baumaschinen · Construction Line	160, 170

Panzer • Tank	167
Boote/Schiffe • Boats/Ships	174
Flugmodelle • Air craft models	
Helikopter · Helicopter	185
Quadcopter	190
Zubehör Flugmodelle · Accessories Aircrafts	194
Elektronik • Electronics	
Fernsteueranlagen · RC systems	196
RC-Zubehör · RC accessories	200
Servos	201
Sound & Light	202
Fahrregler & Motoren · ESC & Motors	204
Ladetechnik • Charging technology	
Ladesets · Charger Sets	208
Ladegeräte und Zubehör · Charger and accessories	210
Akkus · Batteries	213
Zubehör • Accessories	
Reifen-Sets · Wheel Sets 1:10	110
Karosserien · Bodies 1:10	116
Karosserien · Bodies 1:8	117
Reifen-Sets · Wheel Sets 1:8 / 1:5	118
Karosserien · Bodies 1:5	120
Verbrennermodellzubehör · Nitro Model Accessories	121
Force-Motoren · Force Engines	122
Zubehör Allgemein · Accessories uni	123
Carson professional tools	126
Zubehör für Tamiya DT-01 und DT-02	128
Accessories for Tamiya DT-01 und DT-02	
Carson Tuningteile für Tamiya · Carson Hop Up Parts for Tamiya	129
Paintkiller Klebstoff · Glue	216

Änderungen und Irrtümer vorbehalten! / Technical changes and errors excepted!
 Printed in Germany 01/2015 · © DICKIE-TAMIYA Modellbau GmbH & Co. KG

MICRO X WARRIOR



2.4
GHZ

NEW
1.0.

Up to
30 Km/h
3.7 V LI-PO
Battery



5-GEAR
POWER MODE

5
GESCHWINDIGKEITS-
STUFEN

-
- 1:32**
- 100% RTR**
- 135 mm**
- 2WD**

1	2	3	4	5
Beginner				Profi

Lieferumfang: Fahrfertig aufgebautes RC-Modell inkl. 2.4 GHz Drehknopf-Fernsteueranlage, Fahrakku, Ladegerät, Sprungschanze, Pylonen, Überrollbügel, Senderbatterien und Anleitung.

Scope of delivery: Ready to run RC model with 2.4 GHz rotary knob remote control, drive battery, charger, jump ramp, pylons, roll cage, transmitter batteries and manual.

1:32 Micro X-Warrior 100% RTR GHz
N° 500404079



Lexan-Überrollbügel für Dauer-Action! /
Lexan roll-cage for permanent playing

Inkl. Pylonen für Geschicklichkeitsstrecken /
Incl. pylons for agility-play

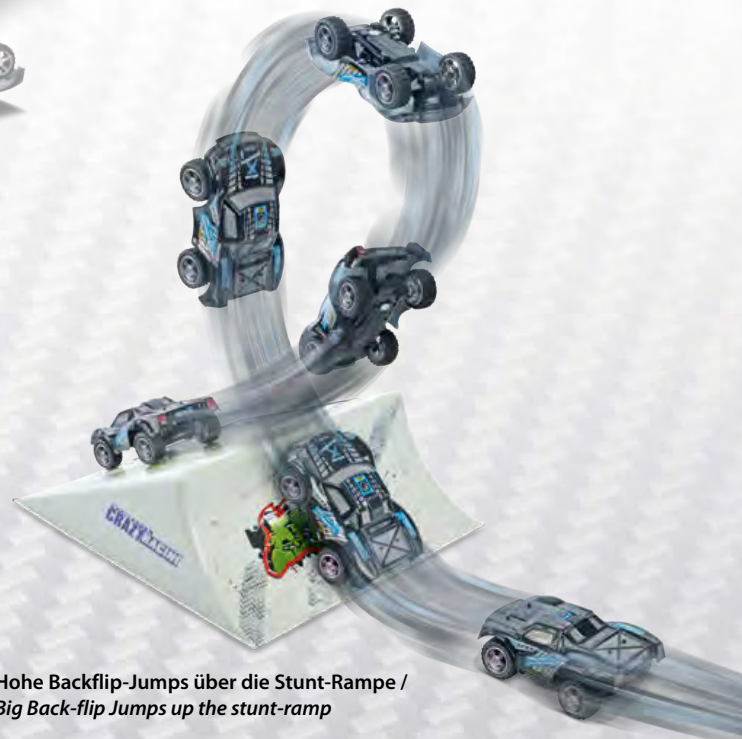

Hohe Backflip-Jumps über die Stunt-Rampe /
Big Back-flip Jumps up the stunt-ramp

X16
miniwarrior



2.4
GHz

NEW
1.0.

Up to
30 Km/h
7.4V Li-Ion
battery

Li-Ion
Technologie *Fast charging*
Long lasting

Lieferumfang: Fahrfertigtes Modell inkl. 2,4 Ghz Drehknopf-Fernsteueranlage, 650 mAh Li-Ion Fahrakku, Schnell-Ladegerät und Senderbatterien.

Scope of delivery: Ready to run model with 2.4 GHz rotary knob remote control, 650 mAh Li-Ion batteries, quick charger and transmitter batteries.



1:16

100% RTR



1	2	3	4	5
Beginner				Profi

1:16 X16 Truggy Mini Warrior GHz 100% RTR
N° 500404065

X16
miniwarrior
BRUSHLESS



2.4
GHz

NEW
1.0.

Up to
50 Km/h
7.4V Li-Ion
battery

Li-Ion
Technologie *Fast charging*
Long lasting

Lieferumfang: Fahrfertigtes Modell inkl. 2,4 Ghz Drehknopf-Fernsteueranlage, 850 mAh Li-Ion Fahrakku, Schnell-Ladegerät und Senderbatterien.

Scope of delivery: Ready to run model with 2.4 GHz rotary knob remote control, 850 mAh Li-Ion batteries, quick charger and transmitter batteries.



1:16

100% RTR



1	2	3	4	5
Beginner				Profi

1:16 X16 Buggy Mini Warrior Brushless GHz 100% RTR
N° 500404060

Ersatz & Optionale Teile / Spare & Option Parts

500405626

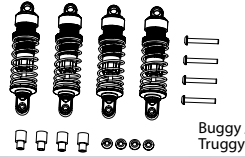

4x Stoßdämpfer Set v/h
4x front/rear shock set

Buggy / Truggy

500405627

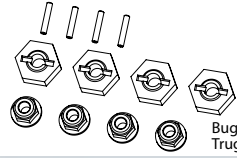

4x Radmitnehmer Set
4x Wheel nut set

Buggy / Truggy

500405628

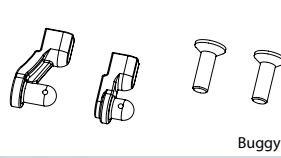

Karosseriehalter-Set
Body-Holder

Buggy

500405629

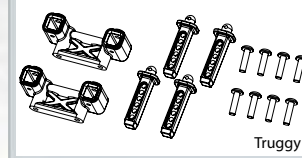

Karosseriehalter-Set
Body-Holder

Truggy

500405630

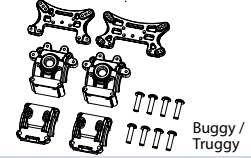

Dämpferbrücke/Getriebegehäuse Set
Shock tower/gear box set

Buggy / Truggy

500405631

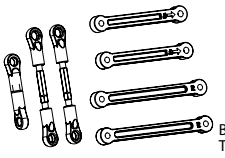

7x Gestänge-Set
7x Full turnbuckle-Set

Buggy / Truggy

500405632

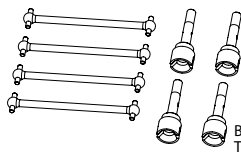

Antriebswellen und Achsen
Drive shafts and axles

Buggy / Truggy

500405633

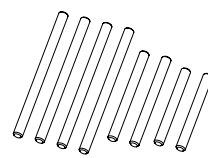

Querlenker-/Achsenstifte v/h
Suspension/c-hubs pin f/r

Buggy / Truggy

500405634

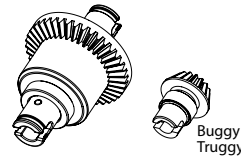

Differenzial vorne komplett
Diff complete front

Buggy / Truggy

500405635

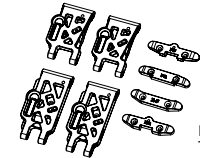

Querlenker Set + Halter v/h
Suspension arms + holder f/r

Buggy / Truggy

500405636

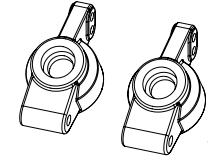

2x Achsschenkel Set hinten
2x Rear hub set

Buggy / Truggy

500405637



2x Achsschenkel Set vorne
2x Front hub set

Buggy / Truggy

500405638

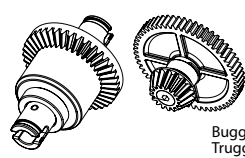

Differenzial hinten komplett
Diff complete rear

Buggy / Truggy

500405639

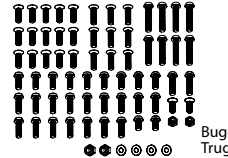

Schrauben Set X16
Screw set X16

Buggy / Truggy

500405640

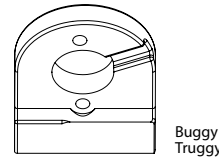

Motorhalter
Engine mount

Buggy / Truggy

500405641

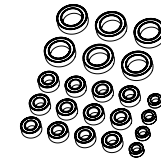

Kugellager Set
Ball bearing set

Buggy / Truggy

500405642

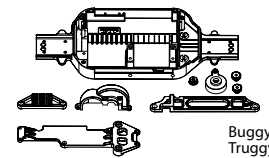

Chassis/Anbauteile-Set
Chassis plates replacement set

Buggy / Truggy

500405643

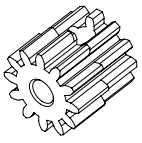

Motorritzel 12 Z
Pinion gear 12 T

Buggy / Truggy

500405644

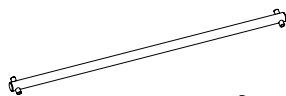

Hauptantriebswelle
Main drive shaft

Buggy / Truggy

500405645

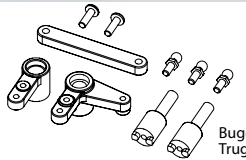

Servosaver / Lenkeinheit
Servo saver / steering unit

Buggy / Truggy

500405646

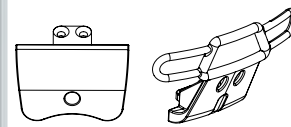

Stoßfänger Set
Bumper set

Truggy

500405647

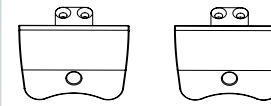

Stoßfänger Set
Bumper set

Buggy

500405648

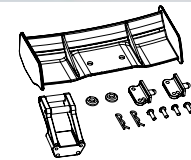

Heckspoiler Set
Wing set rear

Buggy

500800096

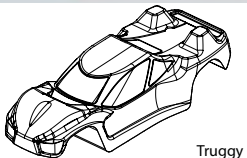

Karosserie X16 Mini Warrior
Body set X16 Mini Warrior

Truggy

500800097

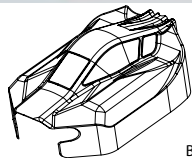

Karosserie X16 Mini Warrior
Body set X16 Mini Warrior

Buggy

500900128

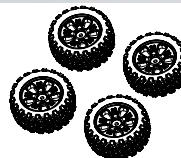

Radsatz (4)
Wheel set (4)

Truggy

500900129



Radsatz (4)
Wheel set (4)

Buggy

500601847



Li-Ion Fahrakku 7.4 V / 850 mAh
Li-Ion drive battery 7.4 V / 850 mAh

Buggy / Truggy

500609042



Mignon-Set NiMH Akkus AA 1,2V (4)
Mignon-Set NiMH rechargeable batteries AA 1,2V (4)

Buggy / Truggy

STUNT WARRIOR



**X10 EB-2WD
Electro
1:10**



**2.4
GHz**

**NEW
1.0.**

**Up to
40 Km/h**
7.4V Li-Ion
battery

**Li-Ion
Technologie**
Fast charging
Longer running

Lieferumfang: Fahrfertiges Modell inkl. 2,4 Ghz Drehknopf-Fernsteueranlage, 1700 mAh Li-Ion Fahrakku, Schnell-Ladegerät und Senderbatterien.

Scope of delivery: Ready to run model with 2.4 Ghz rotary knob remote control, 1700 mAh Li-Ion batteries, quick charger and transmitter batteries.



1:10

**100%
RTR**



1:10 X10EB Stunt Warrior GHZ 100% RTR

N° 500404057

Ersatz & Optionale Teile / Spare & Option Parts

500405667

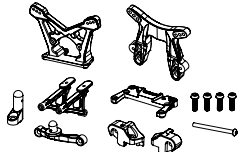

Dämpferbrücke/Karosseriehalter Set
Shocktower/bodyholder set

500405668

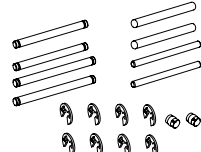

Querlenker- / Achsschenkelstifte v/h
Suspension / c-hub pin f/r

500405669

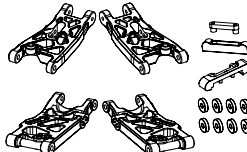

Querlenker-Set + Halter v/h unten
Lower Suspensionarmset + holder f/r

500405670

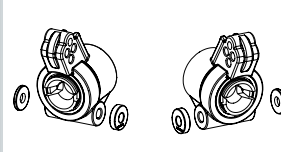

2 x Achsschenkel-Set hinten
2 x Rear hub set

500405671

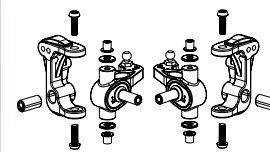

2 x Achsschenkel-Set vorne
2 x Front hub set

500405672

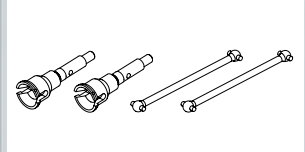

Antriebswellen + Achsen hinten
Rear Shafts + Axles

500405673

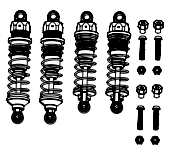

Stoßdämpfer Set
Shockabsorber Set

500405674

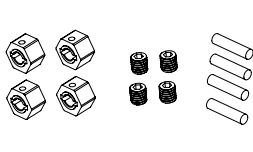

4x Radmitnehmer-Set
4x wheelnut set

500405675

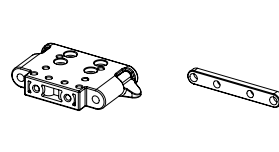

Querlenkerhalter-Set
Suspension armholder set

500405676

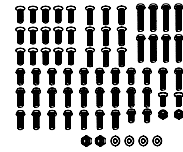

Schrauben-Set "X10EB"
Screw set "X10EB"

500405677

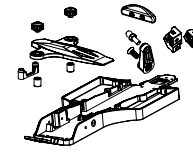

Chassis/Anbauteile-Set
Chassis/ Parts Set

500405678



Lenkungseinheit/Servosaver
Steering unit/Servosaver

Ersatzteile / Spare parts

Optionales Zubehör / Option parts

Ersatz & Optionale Teile / Spare & Option Parts

500405679

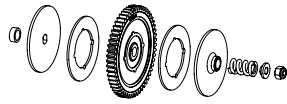

Rutschkupplungs-Set + Zahnrad
Maingear/slipperclutch Set

500405680



Getriebe komplett
Gear complete

500405681

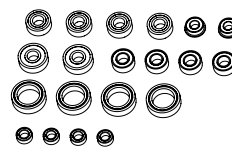

Kugellager-Set
Ballbearing-set

500405682



Querlenker-Set + Halter v/h oben
Upper Suspensionarmset + holder f/r

500405683

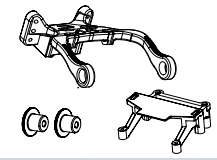

Chassisstreben v/h
Chassis brace f/r

500405684

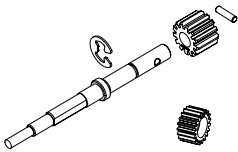

Antriebswelle Getriebe
Mainshaft Gear

500405685

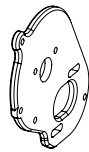

Motorhalter
Motorholder

500405686

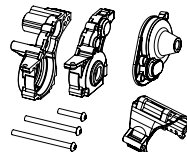

Getriebegehäuse Set
Gear housing Set

500405687

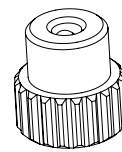

Motorritzel 13Z
Piniongear 13T

500800099

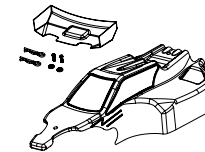

Karosserie X10EB 2WD Stunt Warrior
Bodyset X10EB 2WD Stunt Warrior

500900137

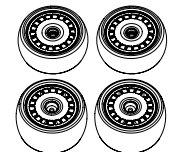

Reifen-Set Stunt Warrior 2WD
Wheel-Set Stunt Warrior 2WD

500013629



Ladekabel für Sender
Charging cable for transmitter

500606065



Ladegerät Xbase Next Gen 6A
Charger Xbase Next Gen 6A

500608022



NiMH Akku 7,2V / 3000 mAh
NiMH battery 7,2V / 3000 mAh

500608139



Li-Ion Akku 7,4V / 1700 mAh
Li-Ion battery 7,4V / 1700 mAh

500609042



Mignon-Set NiMH Akkus AA 1,2V (4)
Mignon-Set NiMH rechargeable batteries AA 1,2V (4)

DIRT WARRIOR II

CARSON
MODEL SPORT

X10 EB
Electro
1:10



2.4 GHz

NEW 1.0.

Up to 35 Km/h

7.4V Li-Ion battery

WATERRESISTANT

Li-Ion Technologie
Fast charging / Longy driving

Inkl. LED Scheinwerfer
Incl. LED-light
vorne & hinten
front & rear



Lieferumfang: Fahrfertigtes Modell inkl. 2,4 Ghz Drehknopf-Fernsteueranlage, 2200 mAh Li-Ion Fahrakku, Schnell-Ladegerät und Senderbatterien.

Scope of delivery: Ready to run model with 2.4 GHz rotary knob remote control, 2200 mAh Li-Ion batteries, quick charger and transmitter batteries.

1:10 X10EB Dirt Warrior II GHz Waterpro 100% RTR

N° 500404064

Ersatz & Optionale Teile / Spare & Option Parts

500405342

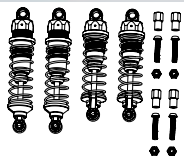

4x Stoßdämpferset v/h
4x Front/rear shock set

500405343

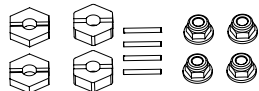

4x Radmitnehmer-Set
4x Wheel nut set

500405344

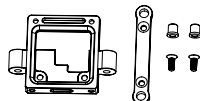

Querlenkerhalter Set v/unt.
Suspension arm holder set f/low.

500405345

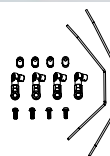

Stabilisator Set v/h
Sway bar set front/rear

500405346

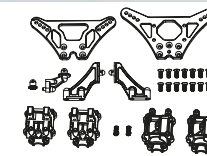

Dämpferbrücke/Getriebegehäuse Set
Shock tower/gear box set

500405347

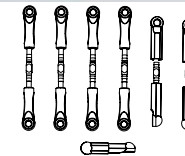

7x Gestänge-Set
7x Full turnbuckle set

500405348

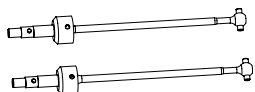

2x Antriebswellen v. CVD
2x Front set cvd

500405349

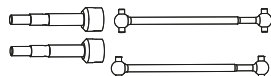

2x Antriebswellen h + Achsen
2x Rear dogbone + drive cup

500405350

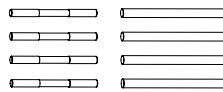

Querlenker-/Achsschenkelstifte v/h
Suspension/c-hub pin f/r

500405351

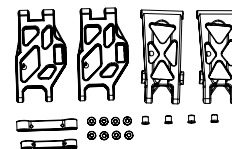

Querlenker Set + Halter v/h
Suspension arm + holder f/r

500405352

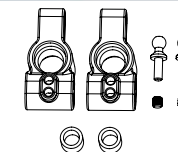

2x Achsschenkel-Set h
2x Rear hub set

500405353

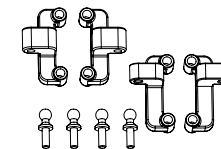

4x Obere Querlenkerhalter v/h
4x Upper turnbuckle holder f/r

Ersatzteile / Spare parts

Optionales Zubehör / Option parts

Ersatz & Optionale Teile / Spare & Option Parts

500405354

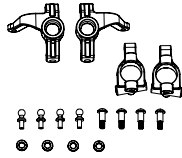

2x Achsschenkel-Set vorne
2x Front hub set

500405355

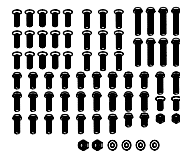

Schrauben-Set „X10EB“
Screw set "X10EB"

500405356

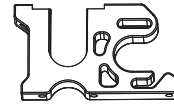

Motorhalter
Engine mount

500405357

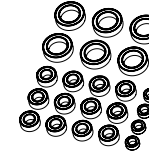

Kugellager-Set
Ball bearing set

500405358

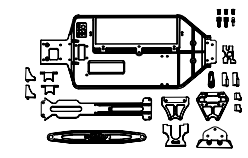

Chassis/Anbauteile-Set
Chassis plates replacement set

500405359



Mittelantriebswelle
Main drive shaft

500405360

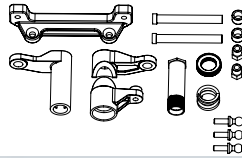

Servosaver/Lenkeinheit
Servosaver/steering set

500405361

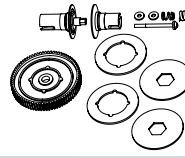

Rutschkupplung-Set + Zahnrad
Slipper clutch set + gear

500405362

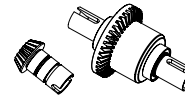

Differenzial vorne komplett
Diff complete front

500405363



Differenzial hinten komplett
Diff complete rear

500405364



Motorritzel 19 Z
Pinion gear 19 T

500405691

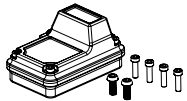

X10 RC-Box
X10 RC-Box

500405692

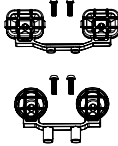

LED-Light Set X10
LED-Light Set X10

500608152

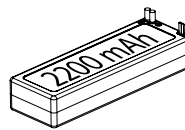

7.4V/2200mAh Li-Ion Akku
7.4V/2200mAh Li-Ion battery

500800100

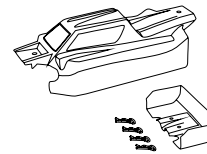

Karosserie Dirt Warrior II
Body Dirt Warrior II

500900099

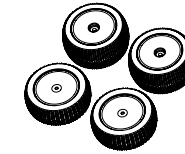

4x Reifenset
4x Pre glued tyres

500013629



Ladekabel für Sender
Charging cable for transmitter

500606065



EXPERT CHARGER xBase NextGEN mit LiPo-Funktion / EXPERT CHARGER xBase NextGEN with LiPo function

500608024



Akku 7,2 V / 3500 mAh
Battery 7,2 V / 3500 mAh

500609042



Mignon-Set NiMH Akkus AA 1,2V (4)
Mignon-Set NiMH rechargeable batteries AA 1,2V (4)

ROCK WARRIOR II



2.4
GHZ

NEW
1.0.

Up to
35 Km/h
7.4V Li-Ion
battery

WATERRESISTANT

Li-Ion
Technologie

Inkl. LED Scheinwerfer!
Incl. LED-light
vorne & hinten
front & rear

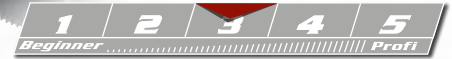

Lieferumfang: Fahrfertiges Modell inkl. 2,4 Ghz Drehknopf-Fernsteueranlage, 2200 mAh Li-Ion Fahrakku, Schnell-Ladegerät und Senderbatterien.

Scope of delivery: Ready to run model with 2.4 Ghz rotary knob remote control, 2200 mAh Li-Ion batteries, quick charger and transmitter batteries.

1:10 X10ET Rock Warrior II GHz Waterpro 100% RTR
N° 500404066

Ersatz & Optionale Teile / Spare & Option Parts

500405344

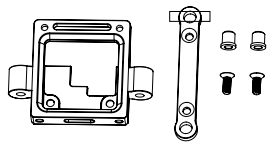

Querlenkerhalter Set v/h
Suspension arm holder set f/r

500405350

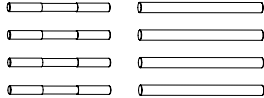

Querlenker- / Achsschenkelstifte v/h
Suspension / c-hub pin f/r

500405352

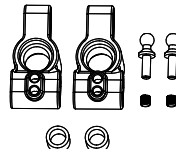

2 x Achsschenkel-Set hinten
2 x Rear hub set

500405354

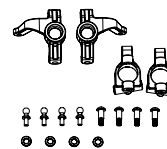

2x Achsschenkel-Set vorne
2x Front hub set

500405356

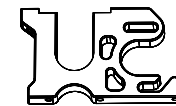

Motorhalter
Engine mount

500405357



Kugellager-Set
Ball bearing set

500405359

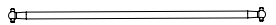

Mittelantriebswelle
Main drive shaft

500405360

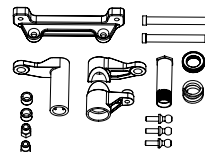

Servosaver / Lenkeinheit
Servosaver / steering set

500405361

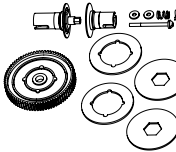

Rutschkupplung-Set + Zahnrad
Slipper clutch set + gear

500405362

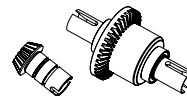

Differenzial vorne komplett
Diff complete front

500405363

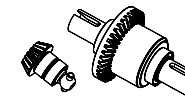

Differenzial hinten komplett
Diff complete rear

500405414

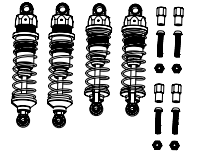

4x Stoßdämpferset v/h
4x Front/rear shock set

Ersatz & Optionale Teile / Spare & Option Parts

500405415

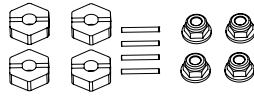

4x Radmitnehmer-Set
4x Wheel nut set

500405416

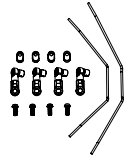

Stabilisator Set v/h
Sway bar set front/rear

500405417

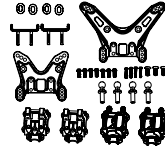

Dämpferbrücke/Getriebe geh. Set
Shock tower/gear box set

500405418

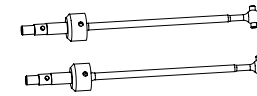

2x Antriebswellen v. CVD
2x Front set cvd

500405419

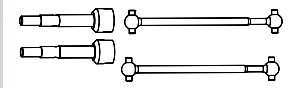

2x Antriebswellen hi + Achsen
2x Rear dogbone + drive cup

500405420

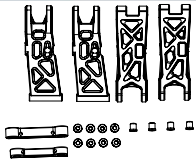

Querlenker Set + Halter v/h
Suspension arm + holder f/r

500405421

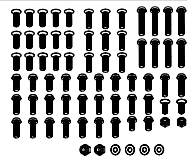

Schrauben-Set „X10EB“
Screw set "X10EB"

500405422

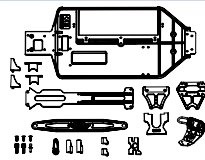

Chassis/Anbauteile-Set
Chassis plates replacement set

500405423



Motorritzel 25 Z
Pinion gear 25 T

500405424

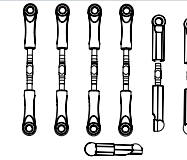

7x Gestänge-Set
7x Full turnbuckle set

500405691



X10 RC-Box
X10 RC-Box

500405692

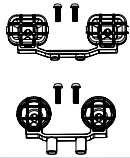

LED-Light Set X10
LED-Light Set X10

500608152

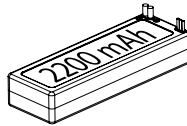

7.4V/2200mAh Li-Ion Akku
7.4V/2200mAh Li-Ion battery

500800102

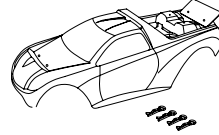

Karosserie Rock Warrior II
Body Rock Warrior II

500900105

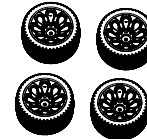

4x Reifen/Felgen Set
4x Tyre/wheel set Rock Warrior

500013629



Ladekabel für Sender
Charging cable for transmitter

500606065



EXPERT CHARGER xBase NextGEN mit LiPo-Funktion / EXPERT CHARGER xBase NextGEN with LiPo function

500608024



Akku 7,2 V / 3500 mAh
Battery 7,2 V / 3500 mAh

500609042



Mignon-Set NiMH Akkus AA 1,2V (4)
Mignon-Set NiMH rechargeable batteries AA 1,2V (4)

beat Warrior 01



X10 ET
Electro
1:10



GHZ
2.4

NEW
2.0

Up to
50 Km/h

7.4V Li-Po
battery



WATERRESISTANT



Inkl. LED Scheinwerfer/
Incl. LED-light
vorne & hinten
front & rear



1:10

100%
RTR



Lieferumfang: Fahrfertiges Modell inkl. 2,4 Ghz Drehknopf-Fernsteueranlage, 3000 mAh Li-Po Fahrakku, Schnell-Ladegerät und Senderbatterien.

Scope of delivery: Ready to run model with 2.4 GHz rotary knob remote control, 3000 mAh Li-Po battery, quick charger and transmitter batteries.

1:10 X10ET-XL Beat Warrior GHz 100% RTR

N° 500404062

Ersatz & Optionale Teile / Spare & Option Parts

500405344

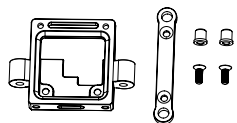

Querlenkerhalter Set vorne/hi
Suspension arm holder set f/r

500405350

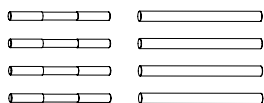

Querlenker-/Achsschenkelstifte v/h
Suspension/c-hub pin f/r

500405352

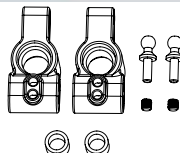

2x Achsschenkel-Set hinten
2x Rear hub set

500405354

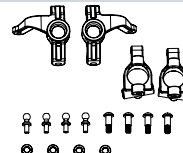

2x Achsschenkel-Set hinten
2x Rear hub set

500405357

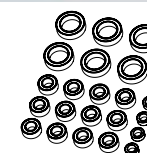

Kugellager-Set
Ball bearing set

500405359

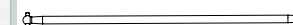

Mittelantriebswelle
Main drive shaft

500405360

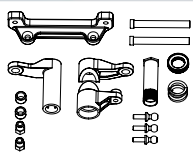

Servosaver/Lenkeinheit
Servosaver/steering set

500405362

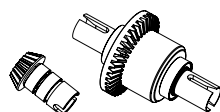

Differenzial vorne komplett
Diff complete front

50 040 5417

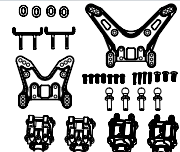

Dämpferbrücke/Getriebegeh. Set
Shock tower/gear box set

500405441

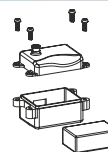

Empfänger-Box X10-Chassis
Receiver-Box X10-Chassis

500405484

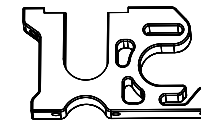

Motorhalter
Engine mount

500405488

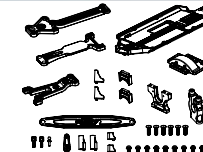

Chassis/Anbauteile-Set
Chassis plates replacement set

Ersatzteile / Spare parts

Optionales Zubehör / Option parts

Ersatz & Optionale Teile / Spare & Option Parts

500405490

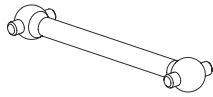

Antriebswelle Mitte/Hinten
Centre rear dog bone

500405495



Mitteldifferenzial komplett
Main gear set

500405692

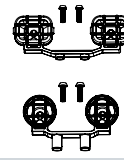

LED-Light Set X10
LED-Light Set X10

500405705

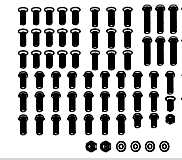

Schraubenset
Screw kit

500405706

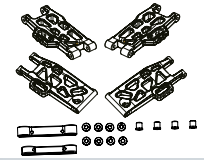

Querlenkerstet unten
Lower arms-kit

500405707

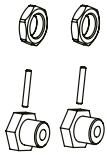

Mitnehmer-Set (2)
hex hub (2)

500405708

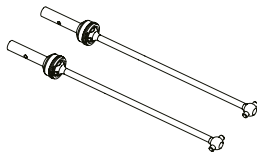

Antriebswellen vorne (2)
Driveshafts front (2)

500405709

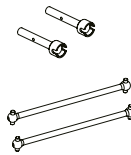

Antriebswellen hinten (2)
Driveshafts rear (2)

500405710

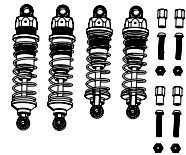

Alu-Stossdämpfer (4)
Alu-Shockabsorbers (4)

500405711

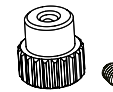

Motorritzel
Piniongear

500405712

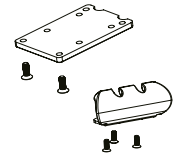

Frontrammer
Bumper

500405713

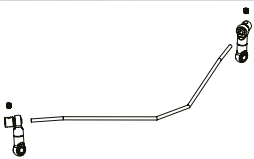

Stabilisator
Stabilizer

500405714

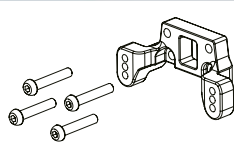

Querlenkerhalter
Arms holder

500405715



Querlenkerstet oben
Upper arms-kit

500405716

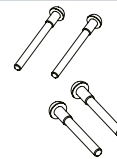

Querlenkerstifte (4)
pins for arms (4)

500800103

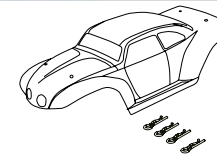

Karosserie X10EB Beat Warrior
Body X10EB Beat Warrior

500900138



X10EB Reifen-Set Beat Warrior
X10EB Wheel-Set Beat Warrior



ROCK RACER



X10 ET XL
Electro
1:10



2.4 GHz

Lieferumfang: Fahrfertiges Modell inkl. 2,4 Ghz Drehknopf-Fernsteueranlage, 1700 mAh Li-Ion Fahrakku, Schnell-Ladegerät und Senderbatterien.

Scope of delivery: Ready to run model with 2.4 GHz rotary knob remote control, 1700 mAh Li-Ion batteries, quick charger and transmitter batteries.

NEW 1.0.

Li-Ion Technologie

Inkl. LED Scheinwerfer/
Incl. LED-light
vorne & hinten
front & rear



1:10 X10XL Climb Warrior GHz 100 % RTR

N° 500404056

Ersatz & Optionale Teile / Spare & Option Parts

500405344

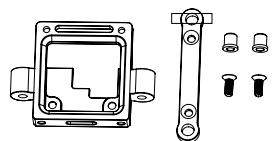

Querlenkerhalter Set v/h
Suspension arm holder set f/r

500405350

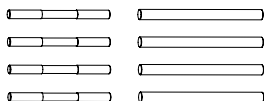

Querlenker- / Achsschenkelstifte v/h
Suspension / c-hub pin f/r

500405354

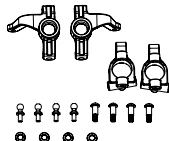

2 x Achsschenkel-Set hinten
2 x Rear hub set

500405359



Mittelantriebswelle
Main drive shaft

500405360

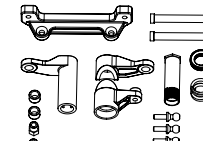

Servosaver / Lenkeinheit
Servosaver / steering set

500405685

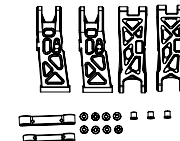

Querlenkerstet + Halter v/h
Suspensionarmset + holder f/r

500405445



4x Radmitnehmer-Set
4x wheelnut set

500405448

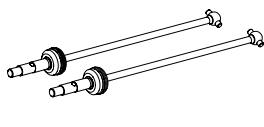

2x Antriebswellen vorne CVD
2x Front set cvd

500405484

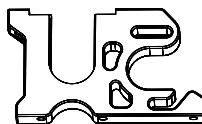

Motorhalter
Engine mount

500405496

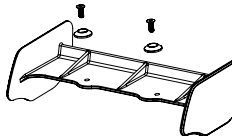

Spoiler
Wing

500405650

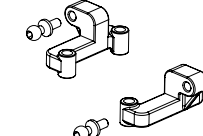

Obere Querlenkerhalter v/h
Upper turnbuckle holder f/r

500405651



Kugellager Set
Ball bearing set

Ersatzteile / Spare parts

Optionales Zubehör / Option parts

Ersatz & Optionale Teile / Spare & Option Parts

500405652

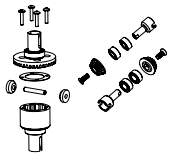

Differenzial vorne komplett
Differential front complete

500405653

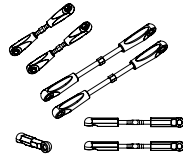

Gestängeset (7)
Linkage Set (7)

500405654

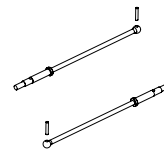

Antriebswellen hinten
Driveshafts rear

500405655

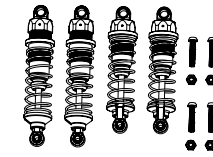

Stoßdämpfer set v/h
Shock absorber set f/r

500405656

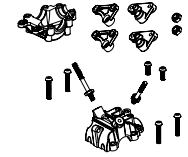

Getriebegehäuse hinten
Gearhousing rear

500405657

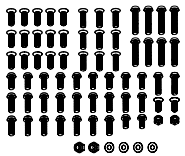

Schraubenset
Screw set

500405658

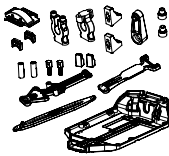

Chassis/anbauteile Set
Chassis plates replacement set

500405659

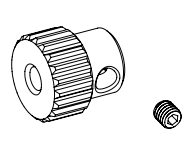

Motorritzel
Pinion gear

500405660

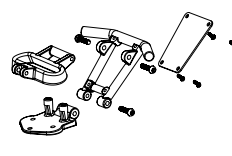

Frontrammer
Front bumper

500405661

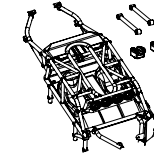

Gitterrohrrahmen Set
Roll cage set

500405662

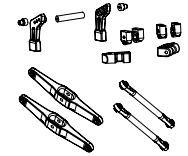

Schwingen-Set hinten
Rear Arms Set

500405663

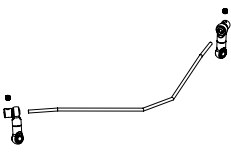

Stabilisator vorne
Stabilisator front

500405664

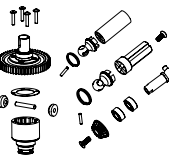

Hauptzahnrad Antriebswelle hinten
Main gear rear shaft

500405665

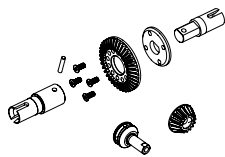

Starrachse hinten
Fixed drive rear

500405666

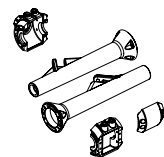

Hinterachse
Rear axle

500405688

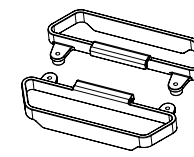

Seitenschutz (2)
Side guards (2)

500800098

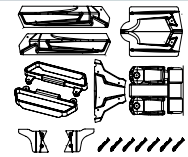

Karosserieteile Climb Warrior X10XL
Bodyparts Climb Warrior X10XL

500900013

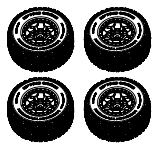

Räder
Wheels

500606053



Expert Charger xBase 2.0 se mit LiPo-Funktion
Expert Charger xBase 2.0 se with LiPo function

500608022



NiMH Akku 7,2 V / 3000 mAh
NiMH battery 7,2 V / 3000 mAh

500608139



Li-Ion Akku 7,4 V / 1700 mAh
Li-ion battery 7,4 V / 1700 mAh

500609042



Mignon-Set NiMH Akkus AA 1,2V (4)
Mignon-Set NiMH rechargeable batteries AA 1,2V (4)

X-CRAWLEE PRO

GHZ
2.4



Lieferumfang: Fahrfertiges Modell inkl. 2,4 Ghz Drehknopf-Fernsteueranlage, 1500 mAh Fahrakku, Schnell-Ladegerät und Senderbatterien.

Scope of delivery: Ready to run model with 2.4 Ghz rotary knob remote control, 1500 mAh batteries, quick charger and transmitter batteries.

NEW
1.0.

1:10 XCrawlee 4WD GHz 100% RTR 2.4

N° 500404068



CARSON
MODEL SPORT

Crawler
Electro
1:10



1:10 100% RTR

435 mm 4WD

1 2 3 4 5
Beginner Profi

X-CRAWLEE PRO

GHZ
2.4



Lieferumfang: Fahrfertiges Modell inkl. 2,4 Ghz Drehknopf-Fernsteueranlage, 1500 mAh Fahrakku, Schnell-Ladegerät und Senderbatterien.

Scope of delivery: Ready to run model with 2.4 Ghz rotary knob remote control, 1500 mAh batteries, quick charger and transmitter batteries.

NEW
1.0.

1:10 XCrawlee 4WD GHz 100% RTR

N° 500404067



1:10 100% RTR

435 mm 4WD

1 2 3 4 5
Beginner Profi

Ersatz & Optionale Teile / Spare & Option Parts

500405595

Diffgehäuse
Gearbox cover

500405596

Lenkhebel
Steering arm

500405597

Antriebswellen L/R (2)
Driveshafts L/R (2)

500405598

Gestängeset (10)
Linkage Set (10)

500405599

Muttern Set
Locknut set

500405600

Karosseriehalter-Set
Bodyholder set

500405601

Dämpferhalter
Shockmount

500405602

Servohalter
Servo mount

500405603

Rammer V/H
Bumper f/r

500405604

Akkualterung
Battery holder

500405605

Motorhalter
Motor mount

500405606

Kegelrad/Achse (2)
Bevelgear/joint (2)

500405607

Radachsen (2)
Wheel cup joints (2)

500405608

Differenzial komplett
Differential complete

500405609

Chassis & Antennenhalter
Chassis and antenna mount

500405610

Kugelpf-Set (14)
Ball mount set (14)

500405611

Motorritzel
Pinion gear

500405612

Mittelgetriebe komplett
Center gear complete

500405613

Rahmenstütze 85 mm (2)
Frame shaft 85 mm (2)

500405614

Mittelantriebswellen / Schrauben
Center drive shafts / screws

500405615

Rutschkupplung- / Zahnrad-Set
Main gear / slipperclutch set

500405616

Stoßdämpfer (2)
Shock absorbers (2)

500405617

Schraubensatz
Screw set

500405618

Kugellagersatz (8)
Ball bearings (8)

500800088

Karosserie X-Crawlee Pro
Bodyset X-Crawlee Pro

500900126

Radsatz (2)
Wheelset (2)

500405649

4WD Lenkgestänge X-Crawlee Pro
4WD Steeringkit X-Crawlee Pro

500502046

Servo für X-crawlee PRO hinten (9Kg)
Rear servo for X-crawlee PRO (9Kg)

SCIROCCO R-CUP



X10N
Nitro
1:10



Lieferumfang: Fahrfertig aufgebauter VW Scirocco R-CUP, 2,4 GHz Fernsteuersystem inkl. 2 Servos, Force Nitromotor 2,5 ccm/1,2 PS, Ausführliches Handbuch.

Scope of delivery: Preamsembled and ready-to-run VW Scirocco R-CUP, 2.4 GHz RC-System incl. 2 servos, Force-Nitro-Engine 2.5 ccm/1.2 PS, Detailed handbook.

NEW 1.0.

Up to 65 Km/h
25% Nitro



1:10 X10N Onroad VW Scirocco GHz RTR 2.5 ccm
N° 500103039

Ersatz & Optionale Teile / Spare & Option Parts

500105301

Mitteldiff komplett
Mitteldiff complete

500105306

Zahnradabdeckung / Bremse
Gearcover / brakeparts

500105307

Bremsscheiben
Brakediscs

500105308

Mitteldiffhalterung
Centerdiff mounts

500105309

Bremsegeber
Brakepost

500105310

Antriebswelle Mitte/vorne
Driveshafts center/front
80 mm

500105313

Motorböcke (2)
Engine mounts (2)

500105314

Kupplung komplett
Clutch complete

500105315

Luftfilter
Airfilter

500105316

Gestängeset
Linkage set

500105325

Querlenkerhalter Set v/u
Suspension arm holder setf./low.

500105326

Stoßdämpferset Onroad (4)
Shockabsorbers onroad (4)

■ Ersatzteile / Spare parts ■ Optionales Zubehör / Option parts

Ersatz & Optionale Teile / Spare & Option Parts

500105327

Dämpferbrücke/Getriebegehäuse-Set
Shocktower/Gear box set

500105328

Gestängeset (7)
Full turnbuckle set (7)

500105329

Kugellagerset
Ballbearing set

500105330

Mittelantriebswelle
Main drive shaft
78 mm

500105331

Empfänger-Box
Receiver-Box

500105332

Oberdeck/Servohalter set
Upperdeck / Servomount set

500105333

Alu-Chassis onroad
Alu-Chassis onroad

500405350

Querlenker-/Achsschenkelstifte v/hw/h
Suspension/c-hub pin f/r

500405352

2x Achsschenkel-Set hinten
2x Rear hub set

500405353

4x Obere Querlenkerhalter v/h
4x Upper turnbuckle holder f/r

500405360

Servosaver / Lenkeinheit
Servosaver / steering set

500405362

Differenzial vorne komplett
Diff complete front

500405445

4x Radmitnehmer-Set
4x Wheel nut set

500405470

Schrauben-Set „X10EB“
Screw set "X10EB"

500405478

Querlenker Set + Halter v/h
Suspension arm + holder f/r

500405480

2x Antriebswellen vorne CVD
2x Front set cvd

500405482

2x Antriebswellen hi + Achsen
2x Rear do bone + drive cup

500405483

2x Achsschenkel-Set vorne
2x Front hub set

500800089

1:10 Karosserie VW-Scirocco R-CUP
Body incl. Wing

500900115

Räderset X10 VW Scirocco (2)
Wheelset X10 VW Scirocco

500032648

Luftfilteröl
Air Filter Oil

500905044

Afterrunöl
After Run Oil

Benötigtes Zubehör: Necessary Accessories:

500905082

Nitroset
Nitroset

500905091

Kraftstoff 16% Nitromethan
Fuel 16% Nitromethan

500609042

Mignon-Set NiMH Akkus AA 1,2V (4)
Mignon-Set NiMH rechargeable batteries AA 1,2V (4)

Reifen und Karosserien / Wheel sets and Bodies

500900130



Monster 4WD Offroadreifen-Set (4)
Monster 4WD Offroad wheel set (4)

500900131



Monster 2WD Offroadreifen-Set (4)
Monster 2WD Offroad wheel set (4)

500900132



Monster 2WD Onroadreifen-Set (4)
Monster 2WD Onroad wheel set (4)

500900133



Super Gripp 2WD Reifen-Set (4)
Super Gripp 2WD wheel set (4)

500900134



All Terrain 2WD Reifen-Set (4)
All Terrain 2WD wheel set (4)

500900135



Super Gripp 4WD Reifen-Set (4)
Super Gripp 4WD wheel set (4)

500900136



All Terrain 4WD Reifen-Set (4)
All Terrain 4WD wheel set (4)

500900137



X10EB Reifen-Set Stunt Warrior 2WD
X10EB wheel set Stunt Warrior 2WD

500800100



Karosserie & Spoiler Dirt Warrior II
Body & rear wing Dirt Warrior II

500800102



Karosserie & Spoiler Rock Warrior II
Body & rear wing Rock Warrior II

500800103



Karosserie Beat Warrior
Body Beat Warrior

500800099



Karosserie Stunt Warrior
Body Stunt Warrior

500800089



Karosserie Scirocco R-Cup
Body Scirocco R-Cup

500800088



Karosserie X-Crawlee Pro
Body X-Crawlee Pro

500800098



Karosserieteile Clim Warrior
Body panels Clim Warrior

Zubehör RC-Cars / Accessories RC-Cars

500905125



Alu Kraftstofffilter mit Kühlrippen
Fuel filter w. cooling

500905130



1:8 Silikon Abgasrohr
Silicon Exhausttube

500905099



Kraftstoffpumpe mit Handkurbel
Fuel pump w. handcrank

500905093



1:8 Radmuttern geschlossen rot (4)
1:8 wheel nuts closed red (4)

500905094



1:8 Radmuttern geschlossen silber (4)
1:8 wheel nuts closed silver (4)

500905097



1:10 Pro Aluminium Luftfilter
1:10 Pro Aluminium airfilter

500905098



1:8 Pro Aluminium Luftfilter
1:8 Pro Aluminium airfilter

500905115



1:10 Luftfilter-Set
1:10 air filter set

500905116



1:8 Luftfilter-Set
1:8 air filter set

500908156



Splint Grip schwarz (6)
Splint grip black (6)

500908142



Magnetschale für Kleinteile
Magnetic tray

85 x 105 mm

500908143



Montageständer f. 1:10/1:8 (Aluminium)
Car stand 1:10/1:8 (Aluminium)

LED's & Beleuchtung / LEDs and lighting units

500908146



Dachträger m. Scheinwerfer 4-fach, groß
Roof rack with 4x lights, large

500908147



Frontlampenbügel Offroad 4-fach 18mm
Front-light bow offroad 4x lights 18mm

500908148

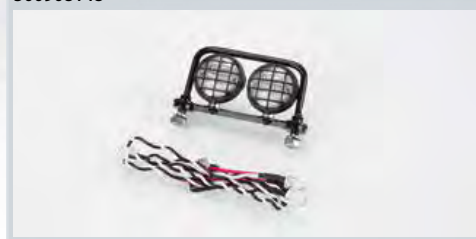

Frontlampenbügel Offroad 2-fach 18mm
Front-light bow offroad 2x lights 18mm

500908150



Dachlampenbügel 4-fach 12/18mm
Roof-light bow 4x lights, 12/18mm

500908151



Dachträger m. Scheinwerfer 4-fach 18mm
Roof-light bow 4x lights, 12/18mm

500908145



Dachträger m. Scheinwerfer 4-fach, medium
Roof rack with 4x lights medium

500908149

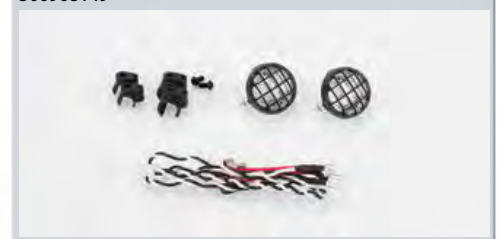

Scheinwerfer Offroad 18mm
2x Lights Offroad 18mm

500908155



Unterbodenbeleuchtung LED blau
Ground lights LED blue

Zubehör / Accessories

500908171



Stoßdämpferöl 550 cSt 50ml Silikon
Shock Absorber Oil 550cSt 50ml

500908172



Stoßdämpferöl 2.000 cSt 50ml Silikon
Shock Absorber Oil 2.000cSt 50ml

500908173



Stoßdämpferöl 8.000 cSt 50ml Silikon
Shock Absorber Oil 8.000cSt 50ml

500908168



Differenzial-Öl 10.000 cSt 50ml Silikon
Differential Oil 10.000cSt 50ml

500908174



Differenzial-Öl 20.000 cSt 50ml Silikon
Differential Oil 20.000cSt 50ml

500908169



Differenzial-Öl 30.000 cSt 50ml Silikon
Differential Oil 30.000cSt 50ml

500908170



Differenzial-Öl 50.000 cSt 50ml Silikon
Differential Oil 50.000cSt 50ml

500908175



Differenzial-Öl 100.000 cSt 50ml Silikon
Differential Oil 100.000cSt 50ml

500908162



Ø 13,5 cm

Corner Marker-Set NEON (9 St.)
Corner Marker-Set (9 Pc.)

500908163



Pylonen-Set NEON (9 St.)
Pylon Set (9 Pc.)



Truckline
1:14



Lieferumfang: Aufliegerbausatz und Anleitung.
Scope of delivery: Trailer kit and manual.

1:14 Muldenkipper Fliegl Stone Master / 1:14 Tipper Trailer Fliegl Stone Master
N° 500907216



Ersatz & Optionale Teile / Spare & Option Parts

500907070



Schalter Kippantrieb
Switch swinging drive

500907166



Getriebemotor f. Kippspindel
Gear motor for swinging spindle

500907199



Getriebemotor f. Aufliegerstützen (1)
Gear motor for trailer supports



500907217



Kippspindel
Swinging spindle

500907218



Aufliegerstützen angetrieben (2)
Trailer supports



Optionales Zubehör / Option parts

Truck Zubehör / Accessories

500530913



1:14 Aluminium Radachsen für Vorderachse (2)
1:14 Aluminium Front Knuckle Arms (2)

500530914



1:14 Aluminium Halterung Lenkhebel 2/3 Achs EU
1:14 Aluminium Steering Assem.Set EU 2/3 Axle

500907154



1:14 Aufliegerfelge Carson grau (2)
1:14 Wheel wide Carson Trailer grey (2)

500907157



1:14 Aluminium Schwerlastkupplung MB Actros
1:14 Heavy duty coupling MB Actros

500907156



1:14 Aluminium Verriegelung Kabine
1:14 Aluminium Driver Cab locking device

500907158



1:14 Radbolzenset Carson Auflieger (6)
1:14 Wheel axle-Set for Carson Trailer

500907161



1:14 Truckfanfaren MB Actros (2) verchromt
1:14 Air Horn-Set MB Actros chromated brass

500907134



1:14 Dachlampenbügel MB Actros
1:14 Roof Lamp Frame Actros

500907155



1:14 Aluminium Sattelkupplung SAF, kompatibel zu TAMIYA MFC 01/03 / 1:14 Aluminium Trailer Coupling SAF compatible to TAMIYA MFC 01/03

500907159



1:14 Aluminium Vorderradfelge breit/rundloch (2)
1:14 Aluminium Front wheel wide/round hole (2)

500907160



1:14 Aluminium Hinterradfelge rundloch (4)
1:14 Aluminium Rear wheel round hole (2)

500907136



1:14 Alu Tieflader-Doppelfelgen (2) (passend für Goldhofer)
1:14 Alu Low Loader Twin wheels (2) (suitable for Goldhofer)

Truck Zubehör / Accessories

500907137



1:14 Kotflügel halbrund, Kunststoff
1:14 Trailer Mud Guard, Plastic (2)

500907229



1:14 Abgasanlage 3er Set chrom 1/3/5
1:14 Exhaust System Euro-Style 3er Set chrom 1/3/5

500907228



1:14 Abgasanlage US-Style universal chrom
1:14 Exhaust System US-Style universal chrom

3 VERSIONEN / OPTIONS



500907271

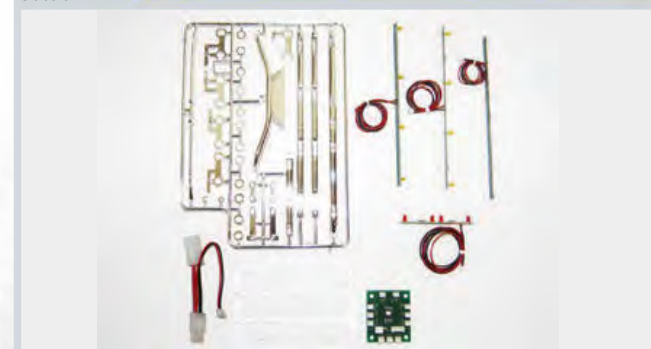

1:14 Begrenzungsleuchten mit Elektronik für 2/3-Achs EU-Zugmaschinen
1:14 Marker light with electronic fits 2/3 axle EU-Trucks.
MFC kompatibel / MFC compatible

500907230



1:14 Feuerlöscher 2er Set mit Abdeckung
1:14 Fire Extinguisher 2x Set w. Cover

500907231



1:14 Begrenzungsleuchten-Set für 2/3-Achs EU-Zugmaschinen
1:14 Marker light set fits 2/3 axle EU-Trucks

ANWENDUNGSBEISPIEL/SAMPLE OF USE



Optionales Zubehör / Option parts

FENDT 930 VARIO TMS

Inkl. LED Scheinwerfer/
Incl. LED-light

GHZ
2.4



Lieferumfang: Fahrfertiges Modell inkl. 2,4 Ghz Reflex-Stick-Fernsteueranlage, 750 mAh Fahrakku, Ladegerät und Senderbatterien.

Scope of delivery: Ready to run model with 2.4 GHz Reflex-Stick remote control, 750 mAh batteries, quick charger and transmitter batteries.

**1:14 Fendt Traktor Doppelreifen GHz 100% RTR /
1:14 Fendt Tractor Double Wheel GHz 100% RTR**

NEW
1.0.



500907177

- Heckwand beweglich
- Anhänger-Stützrad dreh-/höhenverstellbar
- Gummireifen
- Aufsatzbordwände steckbar
- Opening tailgate
- Trailer jockey wheel swivelling/height adjustable
- Rubber tyres
- Optional side panels



1:14 Tandemanhänger passend zu CARSON Fendt Traktoren
1:14 Tandem trailer. Fits CARSON Fendt tractors

- Lichtfunktion / Hupe / Motor-Sound / Light / Horn / Sound
- Anhänger-Abkuppelfunktion / Uncouple function for trailer



1:14

100%
RTR



FENDT 930 VARIO TMS

Inkl. LED Scheinwerfer/
Incl. LED-light

GHZ
2.4



Lieferumfang: Fahrfertiges Modell inkl. 2,4 Ghz Reflex-Stick-Fernsteueranlage, 750 mAh Fahrakku, Ladegerät und Senderbatterien.

Scope of delivery: Ready to run model with 2.4 GHz Reflex-Stick remote control, 750 mAh batteries, quick charger and transmitter batteries.

1:14 Fendt Traktor / Tractor GHz 100% RTR

N° 500907171



500907177

- Heckwand beweglich
- Anhänger-Stützrad dreh-/höhenverstellbar
- Gummireifen
- Aufsatzbordwände steckbar
- Opening tailgate
- Trailer jockey wheel swivelling/height adjustable
- Rubber tyres
- Optional side panels



1:14 Tandemanhänger passend zu CARSON Fendt Traktoren
1:14 Tandem trailer. Fits CARSON Fendt tractors

- Lichtfunktion / Hupe / Motor-Sound / Light / Horn / Sound
- Anhänger-Abkuppelfunktion / Uncouple function for trailer



1:14

100%
RTR



PREMIUM LINE Hobby Engine



GHZ
2.4

Lieferumfang: Fahrfertiges Modell inkl. 2,4 Ghz Fernsteueranlage, 800 mAh Fahrakku, Steckerladegerät und Senderbatterien.

Scope of delivery: Ready to run model with 2.4 Ghz remote control, 800 mAh batteries, plug in charger and transmitter batteries.

NEW
1.0.

1:12 Kompakt-Kettenlader Clean Version GHZ 100% RTR /
1:12 Compact Track Loader Clean Version GHZ 100% RTR
N° 500907239



- Schaufelarm m. Überlastschutz-Rutschkupplung / excavator arm w. slipper clutch
- Front- und Heckfahrlicht / head and rear lights while driving
- Ketten einzeln ansteuerbar / tracks separately controllable

1:12



PREMIUM LINE Hobby Engine



GHZ
2.4

Lieferumfang: Fahrfertiges Modell inkl. 2,4 Ghz Fernsteueranlage, 800 mAh Fahrakku, Steckerladegerät und Senderbatterien, Schüttgut.

Scope of delivery: Ready to run model with 2.4 Ghz remote control, 800 mAh batteries, plug in charger and transmitter batteries, bulk good.

NEW
1.0.

Seilbagger Clean V. GHZ 100% RTR / Cable Excavator Clean Version 100% RTR
N° 500907238



1 m
Höhe /
Height



- 2,4 GHz digital/proportional 5-Kanal RC-System / 5-Channel rc system
- Kettenlaufwerk gefedert / sprung track assembly
- vorbildgetreue Funktionen / genuine functions
- Ladegutattrappen / with loading good

1:12



Rapscallion NANO



- Mini-Vitrine zum aufbewahren /
Mini display case for storage
- 6 Minuten Fahrzeit / Drive time 6 minutes
- 2 Kanal Fernsteuerung 40 MHz mit Ladestation /
2 channel remote control 40 MHz incl. charging station



Lieferumfang: Mini Boot mit MHz-RC-System, Fahrakku samt Ladegerät (über Sender), 4 Senderbatterien und Bedienungsanleitung

Scope of delivery: Mini Boat, MHz remote control which also acts as a charging station, 4 transmitter batteries and manual.



RC-Boot Nano Rapscallion MHz 100% RTR

N° 500108016



Lieferumfang: Mini U-Boot mit MHz-RC-System, Fahrakku samt Ladegerät (über Sender), 4 Senderbatterien und Bedienungsanleitung.

Scope of delivery: Mini Submarine, MHz remote control which also acts as a charging station, 4 transmitter batteries and manual.



- Taucht per Extrakanal / dives via extra channel
- 2 blaue Tauchfahrt-LEDs / 2 blue LEDs show sign the submarine
- Perfekt für Pools, Aquarien, Badewannen / perfect for pools, aquariums, bath tube



RC-U-Boot XS Sea Dragon MHz 100% RTR

N° 500108015

SEA WARRIOR

- perfekt für Pool + See / perfect for pools & lakes
- robuster ABS-Rumpf / durable ABS-body
- E-Motor Typ 180, wassergekühlt / water cooled
- 2in1 Fahrregler+Empfänger m. Mini-Tamiya-Stecksystem / ESC + RX w. Mini-Tamiya-plug
- NiMH-Akku 7,2 V / 260 mAh



2.4
GHZ

NEW
1.0.

Up to
30 Km/h
1x 7.2V
NiMH-battery

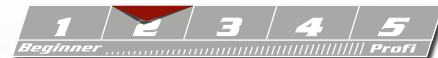

Lieferumfang: Fahrfertig aufgebautes Bootsmodell, 2,4 GHz RC-Anlage, Senderbatterien, Fahrakku mit Ladegerät, Bootsständer und ausführlicher, bebildeter Bedienungsanleitung.

Scope of delivery: Assembled and ready-to-run model, 2,4 GHz RC unit, transmitter batteries, power pack with charger, boat stand and detailed, illustrated operating instructions.

RC-Boot Micro Sea Warrior 100% RTR GHz

N° 500108008

RAPSCALLION MICRO

- perfekt für Pool + See / perfect for pools & lakes
- robuster ABS-Rumpf / durable ABS-body
- E-Motor Typ 180, wassergekühlt / water cooled
- 2in1 Fahrregler+Empfänger m. Mini-Tamiya-Stecksystem / ESC + RX w. Mini-Tamiya-plug
- NiMH-Akku 7,2 V / 260 mAh



2.4
GHZ

NEW
1.0.

Up to
30 Km/h
1x 7.2V
NiMH-battery



Lieferumfang: Fahrfertig aufgebautes Bootsmodell, 2,4 GHz RC-Anlage, Senderbatterien, Fahrakku mit Ladegerät, Bootsständer und ausführlicher, bebildeter Bedienungsanleitung.

Scope of delivery: Assembled and ready-to-run model, 2,4 GHz RC unit, transmitter batteries, power pack with charger, boat stand and detailed, illustrated operating instructions.

RC-Boot Micro RapsCALLION 100% RTR GHz

N° 500108009

Ersatz & Optionale Teile / Spare & Option Parts

500109014



Ersatzpropeller
Spare propeller

500608150



NiMH-Akkupack 7,2 V / 260 mAh
NiMH battery pack 7,2 V / 260 mAh

500609042



Mignon-Set NiMH Akkus AA 1,2V (4)
Mignon-Set NiMH rechargeable batteries AA 1,2V (4)



COAST GUARD „LIFE BOAT“

- robuster ABS-Rumpf / durable ABS-hull
- Echtholz-Schiffsständer / wooden boat stand
- 2 kräftige Elektromotoren Typ 550 mit Kühlkörper / 2 powerfull electric motors Type 550 with heat sink
- wasserfester 50 A elektronischer Fahrregler mit TAMIYA-Stecker / water resistant 50A electronic speedcontroller with TAMIYA-plug

Lieferumfang: RC-Motorboot fertig aufgebaut/ lackiert (ohne RC-Anlage) inkl. wasserfestem Lenkservo 3 kg, wasserfester Fahrregler 50 A, 2x Typ 550 Elektromotor, Bootsständer, Bedienungsanleitung.

Scope of delivery: Pre-assembled RC motorboat / lacquered (without RC unit) inc. waterproof steering servo 3kg, waterproof speed controller 50 A, 2x Type 550 electric motor, boat stand, operating instructions.

NEW 1.0



CARSON
MODEL SPORT
RC-Boote

PREMIUMMODEL



RC-Boot Coastguard ARR premium line

N° 500106006

Ersatz & Optionale Teile / Spare & Option Parts

500501006



REFLEX STICK 2 - 6 Channel RC-Fernsteuerung inkl. Empfänger / REFLEX STICK 6 Channel RC remote controller incl. receiver

500503028



Ladekabel Tamiya
Charging cable Tamiya

500606053



Expert Charger xBase 2.0 se mit LiPo-Funktion
Expert Charger xBase 2.0 se with LiPo function



500608022



NIMH Akku 7,2 V / 3000 mAh
NiMH battery 7,2 V / 3000 mAh

500609042



Mignon-Set NiMH Akkus AA 1,2V (4)
Mignon-Set NiMH rechargeable batteries AA 1,2V (4)



Ersatzteile / Spare parts

Optionales Zubehör / Option parts

Ready for take-off...



NANO TYRANN



Lieferumfang: Flugfertig aufgebauter Hubschrauber mit Infrarot Fernsteuerung, integriertem Flugakku, 4x AA Senderbatterien.

Scope of delivery: Fully assembled and ready-to-y, with infrared remote control, integrated ying battery and 4x AA transmitter batteries.

NEW 1.0

NUR 20g
Leichtgewicht / Lightweight



- Mini Size – nur 20 g / only 20 g
- 3,7 V/90 mAh LiPo akku / Battery
- Sender mit Ladefunktion / transmitter with charging function
- 2-Kanal IR-Fernsteuerung / 2 channel IR transmitter
- inkl. /incl. Sender-Batterien



Nano Tyrann 2Ch 100% RTF
N° 50050700

ATTACK TYRANN



Lieferumfang: Flugfertig aufgebauter Helikopter mit Infrarot-Fernsteuerung, Li-Po Flugakku, USB-Ladegerät, Ersatzrotorblätter, Pfeile und Senderbatterien.

Scope of delivery: Preassembled ready-to-fly helicopter with infrared remote control, Li-Po flight battery, USB charger, spare rotor blades, arrows and transmitter batteries.

- Intelligente Kreisel-Elektronik integriert / *integrated intelligent gyro electronics*
- Laden / *charging via USB-Anschluss/socket*
- Einzel- oder Dauerfeuer der Kanone / *single or continuous firing of the gun*
- LEDs über Sender steuerbar / *LED lights switchable by transmitter*

NEW 2.0.



CARSON
MODEL SPORT

Helicopter

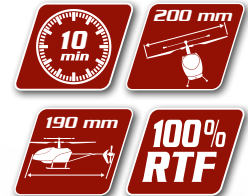

Attack Tyrann IR 3.5 channel 100% RTF

N° 500507072

RESCUE TYRANN



Lieferumfang: Flugfertig aufgebauter Helikopter mit Infrarot-Fernsteuerung, Li-Po Flugakku, USB-Ladegerät, Ersatzrotorblätter, Rettungskorb und Senderbatterien.

Scope of delivery: Preassembled ready-to-fly helicopter with infrared remote control, Li-Po flight battery, USB charger, spare rotor blades, rescue basket and transmitter batteries.

- Intelligente Kreisel-Elektronik integriert / *integrated intelligent gyro electronics*
- Laden / *charging via USB-Anschluss/socket*
- Seilwinde über Sender steuerbar / *Winch function controllable by transmitter*
- LEDs über Sender steuerbar / *LED lights switchable by transmitter*

NEW 2.0.

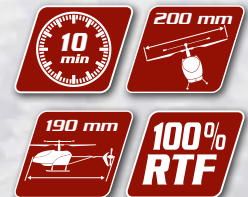

Rescue Tyrann IR 3.5 channel 100% RTF

N° 500507073

EASY TYRANN 370



2.4 GHz

Lieferumfang: 3.5-Kanal 2,4 GHz Fernsteuerung, Senderbatterien, 7,4 V/ 600 mAh Li-Ion-Flugakku, Schnellladegerät, Werkzeug, Handbuch.

Scope of delivery: 3.5 channel 2.4 GHz remote contro,transmitter batteries, 7.4 V/ 600 mAh Li-Ion flight battery, quick charger, Tools, Manual.

NEW 1.0.

Inkl. LED Scheinwerfer/
Incl. LED-light

Easy Tyrann 370 GHz 100% RTF
N° 500507047



- Easy Tyrann 370 – Easy to fly
- heller LED-Scheinwerfer / bright LED-head light
- elektronischer Kreisel / electronic gyro
- Tail Rotor Turbo-Switch
- robustes Alu-Chassis / durable alu chassis



EASY TYRANN 550



2.4 GHz

Lieferumfang: 3.5-Kanal 2,4 GHz Fernsteuerung, Senderbatterien, 7,4 V/ 1500 mAh Li-Ion-Flugakku, Schnellladegerät, Werkzeug, Handbuch.

Scope of delivery: 3.5 channel 2.4 GHz remote contro,transmitter batteries, 7.4 V/ 1500 mAh Li-Ion flight battery, quick charger, Tools, Manual.

NEW 1.0.

Inkl. LED Scheinwerfer/
Incl. LED-light

Easy Tyrann 550 GHz 100% RTF
N° 500507049



- Easy Tyrann 550 – Easy to fly
- heller LED-Scheinwerfer / bright LED-head light
- elektronischer Kreisel / electronic gyro
- Tail Rotor Turbo-Switch
- robustes Alu-Chassis / durable alu chassis



X4 Quadcopter NANO

- Kunstflug-Modus / Flip-Mode
- Einsteiger / Profi-Mode wählbar / Rookie / Pro-Mode selectable
- Intelligente Kreisel-Elektronik / intelligent gyro electronics
- Helle Led-Beleuchtung und Gummi-Puffer für weichere Landungen / Bright LED-lights and rubber landing bumper for softer landing



2.4 GHz

Lieferumfang: X4 Quadcopter Nano, 2,4 GHz Fernsteuerung, Ersatzrotorset, Flugakku, USB-Ladekabel, Senderbatterien, Anleitung.

Scope of delivery: X4 Quadcopter Nano, 2,4 GHz remote control, spare rotorset, flight battery, USB charger cable, transmitter batteries, instructions.

NEW 1.0.

Inkl. LED Scheinwerfer/
Incl. LED-light

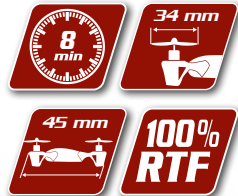
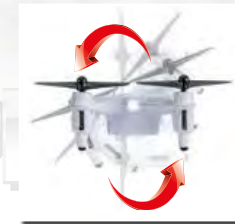

X4 Quadcopter NANO 100% RTF (white)

N° 500507079

X4 Quadcopter NANO

- Kunstflug-Modus / Flip-Mode
- Einsteiger / Profi-Mode wählbar / Rookie / Pro-Mode selectable
- Intelligente Kreisel-Elektronik / intelligent gyro electronics
- Helle Led-Beleuchtung und Gummi-Puffer für weichere Landungen / Bright LED-lights and rubber landing bumper for softer landing



2.4 GHz

Lieferumfang: X4 Quadcopter Nano, 2,4 GHz Fernsteuerung, Ersatzrotorset, Flugakku, USB-Ladekabel, Senderbatterien, Anleitung.

Scope of delivery: X4 Quadcopter Nano, 2,4 GHz remote control, spare rotorset, flight battery, USB charger cable, transmitter batteries, instructions.

NEW 1.0.

Inkl. LED Scheinwerfer/
Incl. LED-light

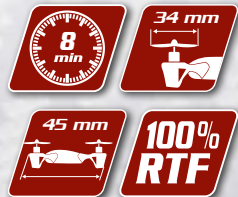
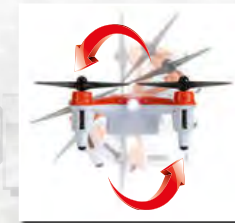

X4 Quadcopter NANO 100% RTF (orange)

N° 500507081



Quadcopter

X4 Quadcopter SPY sport



2.4 GHz

Lieferumfang: Fertig aufgebauter Quadcopter mit integriertem Kamera-Modul, 2.4 GHz Fernsteuerung, Ersatzrotorset, LiPo-Flugakku, Ladegerät, Senderbatterien.

Scope of delivery: Fully assembled quadcopter with integrated camera module, 2.4 GHz remote control, a set of spare rotors, rechargeable LiPo flight batteries, charger, transmitter batteries.

NEW 1.0.

Inkl. LED Scheinwerfer/
Incl. LED-light



- Inkl. hochauflösender kamera / incl. highres camera
- Micro-SD Karte und Lesegerät enthalten/
Micro-SD-Card and USB-cardreader included
- Laden/charging via USB-Lader/charger
- Schaltbare LED-Beleuchtung/switchable LED lights

Video/Photo module included

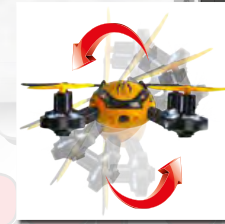

59 mm

98 mm

100% RTF

1 Beginner 2 3 4 5 Profi

X4 Quadcopter SPY SPORT GHz 100% RTF
N° 500507082

X4 Quadcopter Micro FPV



2.4 GHz

Lieferumfang: Fertig aufgebauter Quadcopter inkl. Videokamera, 2.4 GHz Fernsteuerung mit Monitor, Ersatzrotorset, 3.7 V / 240 mAh Flugakku, USB-Ladekabel, Propellerschutzbügel mit Montagewerkzeug, Senderbatterien.

Scope of delivery: Pre-assembled ready-to-y quadcopter with video camera, 2.4 GHz remote control with screen, spare rotorset, 3.7 V / 240 mAh flight battery, USB charger cable, Propeller guard with assembly tools, transmitter batteries.

NEW 1.0.

Inkl. LED Scheinwerfer/
Incl. LED-light



Video module included

- On-Board Videokamera für FPV-Flug / on board video modul for fpv flying
- 5,8 GHz Live Videostream - 0,3 MP 640 x 480 px
- farbige LEDs & Rotorblätter zur Flugrichtungsanzeige / colored LEDs and blades show flight direction
- hochauflösendes 4,3" LCD-Farbdisplay / high res 4.3" LCD colordisplay
- Expert-/Beginner-Modus -
- Micro SD- Cardslot max. 16 GB

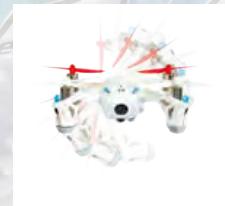

8 min

55 mm

82 mm

100% RTF

1 Beginner 2 3 4 5 Profi

X4 Quadcopter Micro FPV 100% RTF
N° 500507065

CESSNA 182 Skylane



2.4 GHz

Lieferumfang: Fertig aufgebautes RC Flugzeug, 2.4 GHz Fernsteuerung, Ersatzpropeller, LiPo-Flugakku, Ladegerät, USB-Ladekabel, Senderbatterien.

Scope of delivery: Fully assembled RC plane, 2.4 GHz remote control, spare propeller, rechargeable LiPo flight batteries, charger, USB charger cable, transmitter batteries.

NEW 2.0.

Cessna Micro 128 Skylane GHz 100 % RTF

N° 500505028



Fliegen für Jedermann!
Easy to fly!

3 Kanal/Channel

CARSON
MODEL SPORT

Flugzeuge
Aircraft



REFLEX WHEEL³ PRO³



2.4
GHz

Lieferumfang: 2-Kanal, 2,4 GHz Sender, Mini-Empfänger, Mehrsprachiges Handbuch.

Scope of delivery: 2 Channel, 2.4 GHz transmitter, mini receiver manual in several languages.

NEW
2.0.



Kontrolleinheit ergonomisch einstellbar. / Control unit ergonomic adjustable.



Betrieb mittels AA-Batterien oder optionalen LiPo Akku / Operation with AA-batteries or optional LiPo accumulator.

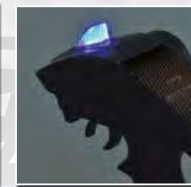

Blau beleuchtete Betriebsanzeige / blue illuminated operation indicator.

Technische Daten: Betriebsspannung Sender 4,8 bis 6 V • Betrieb wahlweise mit LiPo-Akku oder 4x AA NiMh Zellen möglich • 2,4 GHz FHSS-System (Frequenz Hopping Spread Spectrum) • zwei stufenlos regelbare vollproportionale Kanäle • Servo-Reverse für beide Kanäle (Umkehrung der Laufrichtung) • Trimmfunktion für Gas und Lenkung • Dual Rate für beide Kanäle (Wegbegrenzung der Servos) • Stromversorgung des Empfängers (ohne BEC) ist bis 11,1V möglich • Integriertes Fail-Safe (programmierbar) • Uni-Steckersystem für Futaba und Graupner-J/R • Ladebuchse (Pluspol innen) • Batteriezustandsanzeige mittels LED.

Technical Data: Operating Voltage 4,8 bis 6 V • Operation with LiPo-Akku or 4x AA NiMh batteries possible • 2,4 GHz FHSS-System (Frequenz Hopping Spread Spectrum) • two continuously controllable fully proportional channels • servo reverse for both channels (reversal of the running direction) • trimming function for accelerator and steering • Dual Rate for both channels (path limitation of the servos) • powering of receiver (without BEC) up to 11,1 V possible • Integrated Fail-Safe (programmable) • plug system for Futaba and Graupner-J/R • charging socket (plus terminal inside) • battery status indicator by LED.

Reflex Wheel PRO 3 GHz

N° 500500052

REFLEX WHEEL³ PRO³ BEC



2.4
GHz

Lieferumfang: 2-Kanal, 2,4 GHz Sender, Mini-Empfänger, Mehrsprachiges Handbuch.

Scope of delivery: 2 Channel, 2.4 GHz transmitter, mini receiver manual in several languages.

NEW
2.0.



Kontrolleinheit ergonomisch einstellbar. / Control unit ergonomic adjustable.



Betrieb mittels AA-Batterien oder optionalen LiPo Akku / Operation with AA-batteries or optional LiPo accumulator.

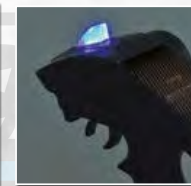

Blau beleuchtete Betriebsanzeige / blue illuminated operation indicator.

Technische Daten: Betriebsspannung Sender 4,8 bis 6 V • Betrieb wahlweise mit LiPo-Akku oder 4x AA NiMh Zellen möglich • 2,4 GHz FHSS-System (Frequenz Hopping Spread Spectrum) • zwei stufenlos regelbare vollproportionale Kanäle • Servo-Reverse für beide Kanäle (Umkehrung der Laufrichtung) • Trimmfunktion für Gas und Lenkung • Dual Rate für beide Kanäle (Wegbegrenzung der Servos) • Stromversorgung des BEC-Empfängers über einen Fahrakku mit 4,8-7,2V möglich • Integriertes Fail-Safe (programmierbar) • Uni-Steckersystem für Futaba und Graupner-J/R • Ladebuchse (Pluspol innen) • Batteriezustandsanzeige mittels LED.

Technical Data: Operating Voltage 4,8 bis 6 V • Operation with LiPo-Akku or 4x AA NiMh batteries possible • 2,4 GHz FHSS-System (Frequenz Hopping Spread Spectrum) • two continuously controllable fully proportional channels • servo reverse for both channels (reversal of the running direction) • trimming function for accelerator and steering • Dual Rate for both channels (path limitation of the servos) • powering of BEC-receiver with drive battery from 4,8 V to 7,2 V possible • Integrated Fail-Safe (programmable) • plug system for Futaba and Graupner-J/R • charging socket (plus terminal inside) • battery status indicator by LED.

Reflex Wheel PRO 3 GHz BEC

N° 500500053

REFLEX WHEEL³ PRO³ LCD



2.4
GHz

Lieferumfang: 3-Kanal, 2,4 GHz LCD Sender, Mini-Empfänger, Mehrsprachiges Handbuch.

Scope of delivery: 3 Channel, 2,4 GHz LCD transmitter, mini receiver manual in several languages.

NEW
2.0.



Kontrolleinheit ergonomisch einstellbar. / Control unit ergonomic adjustable.



Betrieb mittels AA-Batterien oder optionalen LiPo Akku / Operation with AA-batteries or optional LiPo accumulator.



Blau beleuchtete Betriebsanzeige / blue illuminated operation indicator.

Technische Daten: Betriebsspannung Sender 4,8 bis 6 V • Betrieb wahlweise mit LiPo-Akku oder 4x AA NiMH Zellen möglich • 2,4 GHz FHSS-System (Frequenz Hopping Spread Spectrum) • zwei stufenlos regelbare vollproportionale Kanäle • ein zusätzlicher Schaltkanal für Sonderfunktionen • Servo-Reverse für alle Kanäle (Umkehrung der Laufrichtung) • Trimmfunktion für Gas und Lenkung • Dual Rate für Gas und Lenkung (Wegbegrenzung der Servos) • EPA (Servowegbegrenzung) für Gas und Lenkung • ABS-Funktion = Stotterbremse (Servo macht auf und zu) für Gas-Servo • EXPO-Funktion für Gas und Lenkung (Exponential) • Stromversorgung des Empfängers (ohne BEC) ist bis 11,1V möglich • Integriertes Fail-Safe (programmierbar) • Uni-Steckersystem für Futaba und Graupner-J/R • Ladebuchse (Pluspol innen)

Technical Data: Operating Voltage 4,8 bis 6 V • Operation with LiPo-Akku or 4x AA NiMH batteries possible • 2,4 GHz FHSS-System (Frequenz Hopping Spread Spectrum) • two continuously controllable fully proportional channels • additional channel for special function • servo reverse for both channels (reversal of the running direction) • trimming function for accelerator and steering • Dual Rate for both channels (path limitation of the servos) • EPA (path limitation of servos) for acceleration and steering • ABS function = intermittent brake (servo opens and closes) for throttle servo • EXPO function for throttle and steering (exponential) • powering of receiver (without BEC) up to 11,1 V possible • Integrated Fail-Safe (programmable) • plug system for Futaba and Graupner-J/R • charging socket (plus terminal inside).

Reflex Wheel PRO 3 GHz LCD

N° 500500054

REFLEX WHEEL³ PRO³ BEC



2.4
GHz

Lieferumfang: 3-Kanal, 2,4 GHz LCD Sender, Mini-Empfänger, Mehrsprachiges Handbuch.

Scope of delivery: 3 Channel, 2,4 GHz LCD transmitter, mini receiver manual in several languages.

NEW
2.0.



Kontrolleinheit ergonomisch einstellbar. / Control unit ergonomic adjustable.



Betrieb mittels AA-Batterien oder optionalen LiPo Akku / Operation with AA-batteries or optional LiPo accumulator.



Blau beleuchtete Betriebsanzeige / blue illuminated operation indicator.

Technische Daten: Betriebsspannung Sender 4,8 bis 6 V • Betrieb wahlweise mit LiPo-Akku oder 4x AA NiMH Zellen möglich • 2,4 GHz FHSS-System (Frequenz Hopping Spread Spectrum) • zwei stufenlos regelbare vollproportionale Kanäle • ein zusätzlicher Schaltkanal für Sonderfunktionen • Servo-Reverse für alle Kanäle (Umkehrung der Laufrichtung) • Trimmfunktion für Gas und Lenkung • Dual Rate für Gas und Lenkung (Wegbegrenzung der Servos) • EPA (Servowegbegrenzung) für Gas und Lenkung • ABS-Funktion = Stotterbremse (Servo macht auf und zu) für Gas-Servo • EXPO-Funktion für Gas und Lenkung (Exponential) • Stromversorgung des BEC-Empfängers über einen Fahrakku mit 4,8-7,2V möglich • Integriertes Fail-Safe (programmierbar) • Uni-Steckersystem für Futaba und Graupner-J/R • Ladebuchse (Pluspol innen)

Technical Data: Operating Voltage 4,8 bis 6 V • Operation with LiPo-Akku or 4x AA NiMH batteries possible • 2,4 GHz FHSS-System (Frequenz Hopping Spread Spectrum) • two continuously controllable fully proportional channels • additional channel for special function • servo reverse for both channels (reversal of the running direction) • trimming function for accelerator and steering • Dual Rate for both channels (path limitation of the servos) • EPA (path limitation of servos) for acceleration and steering • ABS function = intermittent brake (servo opens and closes) for throttle servo • EXPO function for throttle and steering (exponential) • powering of BEC-receiver with drive battery from 4.8 V to 7.2 V possible • Integrated Fail-Safe (programmable) • plug system for Futaba and Graupner-J/R • charging socket (plus terminal inside).

FS 2K Reflex Wheel PRO3 GHz BEC

N° 500500055

REFLEX WHEEL PRO 3

MARINE
Version

2.4
GHz



NEW
2.0

WATERRESISTANT



Hervorragend für den Einsatz in Schiffen und Booten, sowie für extremen RC-Car Einsatz geeignet!
Perfect for use in ships and boats and also for use with extreme RC cars!



Kontrolleinheit ergonomisch einstellbar. / Control unit ergonomic adjustable.



Betrieb mittels AA-Batterien oder optionalen LiPo Akku / Operation with AA-batteries or optional LiPo accumulator.



Blau beleuchtete Betriebsanzeige / blue illuminated operation indicator.

Technische Daten: Betriebsspannung Sender 4,8 bis 6 V • Betrieb wahlweise mit LiPo-Akku oder 4x AA NiMh Zellen möglich • 2,4 GHz FHSS-System (Frequenz Hopping Spread Spectrum) • zwei stufenlos regelbare vollproportionale Kanäle • ein zusätzlicher Schaltkanal für Sonderfunktionen • Servo-Reverse für alle Kanäle (Umkehrung der Laufrichtung) • Trimmfunktion für Gas und Lenkung • Dual Rate für Gas und Lenkung (Wegbegrenzung der Servos) • EPA (Servowegbegrenzung) für Gas und Lenkung • ABS-Funktion = Stotterbremse (Servo macht auf und zu) für Gas-Servo • EXPO-Funktion für Gas und Lenkung (Exponential) • Stromversorgung des BEC-Empfängers über einen Fahrakku mit 4,8-7,2V möglich • Integriertes Fail-Safe (programmierbar) • Uni-Steckersystem für Futaba und Graupner-J/R • Ladebuchse (Pluspol innen)

Technical Data: Operating Voltage 4,8 bis 6 V • Operation with LiPo-Akku or 4x AA NiMh batteries possible • 2,4 GHz FHSS-System (Frequenz Hopping Spread Spectrum) • two continuously controllable fully proportional channels • additional channel for special function • servo reverse for both channels (reversal of the running direction) • trimming function for accelerator and steering • Dual Rate for both channels (path limitation of the servos) • EPA (path limitation of servos) for acceleration and steering • ABS function = intermittent brake (servo opens and closes) for throttle servo • EXPO function for throttle and steering (exponential) • powering of BEC-receiver with drive battery from 4.8 V to 7.2 V possible • Integrated Fail-Safe (programmable) • plug system for Futaba and Graupner-J/R • charging socket (plus terminal inside).

Lieferumfang: 3-Kanal, 2,4 GHz LCD Sender, wasserfester Mini-Empfänger, wasserfestes 6 kg Servo, Mehrsprachiges Handbuch.

Scope of delivery: 3 Channel, 2,4 GHz LCD transmitter, waterresistant mini receiver, waterresistant 6 kg servo, manual in several languages.

Reflex Wheel PRO 3 GHz BEC "Marine"

N° 500500056

REFLEX STICK 2

2.4
GHz

NEW
2.0



Lieferumfang: 6-Kanal, 2,4 GHz Sender, 6-Kanal Empfänger, Mehrsprachiges Handbuch.

Scope of delivery: 6 Channel, 2,4 GHz transmitter, 6 channel receiver manual in several languages.

Reflex Stick 2 GHz 6 Kanal / Channel

N° 500501006



- 6 steuerbare Kanäle
- Kompatibel zu MFC, DMD von TAMIYA und LR-634 CU von CARSON

- 6 controllable channels
- Compatible with MFC, DMD by TAMIYA and LR-634 CU by CARSON



Technische Daten: Betriebsspannung Sender 4,8 - 6 V (4 AA Zellen) • 2,4 GHz FHSS-System (Frequenz Hopping Spread Spectrum) • 2,4 GHz • Servo-Reverse (Umkehrung der Laufrichtung) und Trimmfunktion für alle Kanäle • Stromversorgung für den Empfänger 4,8 - 6 V • Steckersystem Graupner-J/R.

Technical data: Operating voltage transmitter 4.8 - 6 V (4 AA batteries) • 2,4 GHz FHSS-System (Frequenz Hopping Spread Spectrum) • 2,4 GHz • servo reverse (reversal of running direction) and trimming function for all channels • power supply to the receiver 4.8 - 6 V • plug system Graupner-J/R.

REFLEX STICK MULTI PRO



2.4
GHz

Lieferumfang: 14-Kanal, 2,4 GHz Sender, 14-Kanal Empfänger, Mehrsprachiges Handbuch.

Scope of delivery: 14 Channel, 2.4 GHz transmitter, 14 channel receiver manual in several languages.

NEW
2.0.



- 14 steuerbare Kanäle
- Kompatibel zu MFC, DMD von TAMIYA
- 14 controllable channels
- Compatible with MFC, DMD by TAMIYA



Technische Daten: Betriebsspannung Sender 4,8 - 6 V (4 AA Zellen) • 2,4 GHz FHSS-System (Frequenz Hopping Spread Spectrum) • 2,4 GHz • Servo-Reverse für Kanal 1-4 (Umkehrung der Laufrichtung) und Trimmfunktion für Kanäle 1-4 • 4x Taster AN/AUS • 3x Schalter AN/AUS/AN • 3x Schalter AN/AUS • Stromversorgung für den Empfänger 4,8 - 6 V • Stecker-System Graupner-J/R • Ladebuchse (Pluspol innen) • Batteriezustandsanzeige mittels LED.

Technical data: Operating voltage transmitter 4.8 - 6 V (4 AA batteries) • 2.4 GHz FHSS-System (Frequenz Hopping Spread Spectrum) • 2.4 GHz • servo reverse for channels 1-4 (reversal of running direction) and trimming function for channels 1-4 • 4x button ON/OFF • 3x switch ON/OFF/ON • 3x switch ON/OFF • power supply to the receiver 4.8 - 6 V • plug system Graupner-J/R • charging socket (plus terminal inside) • battery status indicator by LED.

Reflex Stick Multi Pro GHz 14 Kanal / Channel
N° 500501003

Ersatz & Optionale Teile / Spare & Option Parts

<p>500501533</p> <p>NEW 2.0.</p> <p>Empfänger Reflex Wheel PRO3 2,4 GHz Receiver Reflex Wheel PRO3 2.4GHz</p>	<p>500501534</p> <p>NEW 2.0.</p> <p>WATERRESISTANT</p> <p>Empfänger / Receiver Reflex Wheel PRO3 2.4GHz waterresistant</p>	<p>500501535</p> <p>NEW 2.0.</p> <p>Empfänger Reflex Wheel PRO3 2.4GHz BEC Receiver Reflex Wheel PRO3 2.4GHz BEC</p>	<p>500501536</p> <p>NEW 2.0.</p> <p>WATERRESISTANT</p> <p>Empfänger / Receiver Reflex Wheel PRO3 2.4GHz BEC waterresistant</p>	<p>500501537</p> <p>NEW 2.0.</p> <p>6-Kanal Empfänger Reflex Stick 2 6 Channel Receiver Reflex Stick 2</p>	<p>500608153</p> <p>NEW 2.0.</p> <p>Empfänger Reflex Stick Multi Pro 14 Kanal Receiver Reflex Stick Multi Pro 14 channel</p>
<p>500608153</p> <p>NEW 2.0.</p> <p>3,7 V/800 mAh Akku passend für alle Reflex Wheel 3 Pro Sender / 3.7 V/800 mAh accumulator for all Reflex Wheel 3 Pro transmitter</p>	<p>500609042</p> <p>Mignon Set NiMH Akku 1,2 V / 2100 mAh</p>	<p>500503044</p> <p>Sensor-Set Reflex Wheel Ultimate Touch</p>	<p>500503045</p> <p>Sensor-Set Reflex Stick Ultimate Touch</p>		

Fahrregler & Motoren / ESC & Motors



Art.-Nr. / N°	Type	Turns	Maße LxBxH / Size LxHxW	U/Min. / RPM	Gewicht / Weight	Leistung / Power
500906212	Race	12Tx2	70x35x35	32.000	164 g	165 W
500906214	Race	17Tx2	70x35x35	28.800	164 g	155 W
500906215	Race	19Tx2	70x35x35	22.500	164 g	140 W
500906216	Drift	21Tx2	70x35x35	20.000	164 g	135 W
500906218	Crawler	55Tx2	70x35x35	7.700	164 g	85 W
500906219	Truck	80Tx2	70x35x35	5.300	164 g	80 W
500906220	Motor Kohlen Launcher/Brush (2 St./pcs.)					



DRAGSTER SPORT
SHOOTER SPORT CAR

Motoren / Motors *

Art.-Nr. / N°	Bezeichnung/Description	Turns	Maße / Size (ØxL)	U/Min pro Volt Rounds per volt	U/Min. / RPM (7,2V)	Leistung / Power	Dauerstrom Continuous current	Kurzzeitig Peak current
500907237	Brushless-Set 8T On Road Dragster Sport water-pro	8	35,8 x 55 mm	3600 kV	28.900	500 W	60 A	80 A
500906236	Brushless-Set 10T Dragster Sport water-pro	10	35,8 x 55 mm	3450 kV	26.550	460 W	60 A	80 A
500906158	Brushless-Set 12T Dragster Sport water-pro	12	35,8 x 55 mm	3300 kV	23.760	430 W	60 A	80 A
500906159	Brushless-Set 14T Dragster Sport water-pro	14	35,8 x 55 mm	2700 kV	19.460	360 W	50 A	70 A

Fahrregler / ESC*

Funktion / function	Zellen NiMH cells NIMH	Zellen LiPo cells LiPo	Stromabgabe kurz peak current	Stromabgabe lang continous current	Taktfrequenz Clock speed	Gewicht weight	Stecksystem plug system
Vorwärts / Brems / Rückwärts forward / stop / backward	6-7	2	120 A	10 A	16 kHz	86 g	T-Plug

500906199



Motorkühler mit Doppellüfter 7,4V (Typ540)
Heatsink Twinfan 7,4 V Typ 540

500906200



Motorkühler m.Seitenlüfter 7,4V (Typ540)
Heatsink Sidefan 7,4 V Typ 540

500906535



Motorkühlkörper 540 mit Toplüfter
Heatsink topfan 540



Diese Brushless Sets sind entwickelt worden, um auch bei nassen, feuchten Bedingungen fahren zu können (Pfützen und Regen). Fahrzeug und Komponenten dürfen jedoch nicht unter Wasser getaucht werden. Bitte unbedingt Hinweise in der Bedienungsanleitung beachten!

This brushless kits are designed, to it can be driven in wet conditions (puddles and rain). Vehicle and components shall not be submerged under water. Please pay attention to the notes contained in manual.

Ladegeräte / Charger



Ladetechnik

EXPERT CHARGER V2 LIPO COMPACT

Eingangsspannung: 100-240 V, 50/60 Hz (AC)
Ladestrom: 800 mA
Akkutypen: 2S/3S LiPo (7,4-11,1 V) integrierter Balancer + XHP Stecksystem

Input voltage: 100-240 V, 50-60 Hz (AC)
Charging current: 800 mA
Battery types: 2S/3S LiPo (7.4-11.1 V) Balancer + HP plug system

Lieferumfang: Ladegerät EXPERT CHARGER LiPo-Compact V2, Handbuch DEU / ENG

Scope of delivery: EXPERT CHARGER LiPo-Compact V2, GER/ENG manual.



- Schnellladegerät
- Für alle 7,4 V und 11,1 V LiPo-Akkus (2S/3S) /
- Schonendes Laden durch Balancer-Funktion /
- Ladestrom 800 mA
- Balancer-Stecksystem XHP
- Quick charger
- for all 7.4 V and 11.1 V LiPo batteries (2S/3S)
- Save charging by balancer function
- Charging current 800 mA
- Balancer XHP plug system

Expert Charger LiPo compact/V2

N° 500606063

EXPERT CHARGER V2 LIPO COMPACT SET

Eingangsspannung: 100-240 V, 50/60 Hz (AC)
Ladestrom: 800 mA
Akkutypen: 2S/3S LiPo (7,4-11,1 V) integrierter Balancer + XHP Stecksystem
Akku: 2S LiPo 7,4 V / 3000 mAh T-Plug

Input voltage: 100-240 V, 50-60 Hz (AC)
Charging current: 800 mA
Battery types: 2S/3S LiPo (7.4-11.1 V) Balancer + HP plug system
Battery: 2S LiPo 7.4 V / 3000 mAh T-plug

Lieferumfang: Ladegerät EXPERT CHARGER LiPo-Compact V2, LiPo Fahrakku 7,4 V / 3000 mAh (35C), Handbuch DEU / ENG.

Scope of delivery: EXPERT CHARGER LiPo-Compact V2, LiPo driving battery 7.4 V / 3000 mAh (35C), GER/ENG manual.



- Fahrakku 7,4 V / 3000 mAh (35C)
- Schnellladegerät
- Für alle 7,4 V und 11,1 V LiPo-Akkus (2S/3S) /
- Schonendes Laden durch Balancer-Funktion /
- Ladestrom 800 mA
- Balancer-Stecksystem XHP

- Battery 7.4V / 3000 mAh (35C)
- Quick charger
- for all 7.4 V and 11.1 V LiPo batteries (2S/3S)
- Save charging by balancer function
- Charging current 800 mA
- Balancer XHP plug system

Ladeset LIPO Compact 3000, 2/3S

N° 500607007

Ladegeräte / Charger

EXPERT CHARGER L1PO BEGINNER

Eingangsspannung Netzteil: 100-240 V, 50/60 Hz (AC)
Ladestrom: 1,0 A / 2,0 A / 5,0 A / max. 50 W
Akkutypen: 2S/3S Li-xx (7,4-11,1 V), 1-8 Zellen NiMH (1,2-9,6 V) integrierter Balancer + XHP Stecksystem
Gewicht: 490 g
Größe: 110x109x49 mm

Input voltage power supply: 100-240 V, 50-60 Hz (AC)
Charging current: 1.0 A / 2.0 A / 5.0 A / max. 50 W
Battery types: 2S/3S Li-xx (7.4-11.1 V), 1-8 cells NiMH/ NiCd (1.2-9.6 V) Balancer + XHP plug system
Weight: 490 g
Size: 110x109x49 mm

Lieferumfang: Ladegerät EXPERT CHARGER for Beginner, Ladekabel T-Plug, Ladekabel TAMIYA-Plug, Handbuch DEU / ENG.

Scope of delivery: EXPERT CHARGER, for beginner, T-Plug charging cable, TAMIYA-Plug charging cable, GER/ENG manual.



500507008



Temperatur Sensor f. Expert Charger Line
 Temperature sensor f. Expert Charger Line

Ladegerät Beginner 1/3/5A 2-3S/1-8Z 230V

N° 500606064

EXPERT CHARGER XBASE NEXT GEN

Eingangsspannung Netzteil: 100-240 V, 50/60 Hz (AC)
Eingangsspannung Ladegerät: 11-18 V (DC)
Ladestrom: 0,1 - 6 A
Entladestrom: 0,1 - 2 A
Akkutypen: 1-6 Zellen Li-xx (7,4-22,2 V), 1-16 Zellen NiMH/ NiCd (1,2-19,2 V), 1-10 Zellen Bleiakku (2,45-24,5 V), integrierter Balancer + XHP Adapter, Delta-Peak Abschaltung
Gewicht: 210 g
Größe: 116x75x25 mm

Input voltage power supply: 100-240 V, 50-60 Hz (AC)
Input voltage charger: 11-18 V (DC)
Charging current: 0,1 - 6 A
Discharge current: 0,1 - 2 A
Battery types: 1-6 cells Li-xx (7,4-22,2 V), 1-16 cells NiMH/ NiCd (1,2-19,2 V), 1-10 cells Pb (2,45-24,5 V) Balancer + XHP Adapter, Delta-Peak cut off
Weight: 210 g
Size: 116x75x25 mm

Lieferumfang: Ladegerät EXPERT CHARGER xbase Next Generation, 12V Netzteil, Balancer-Adapter XHP, Ladekabel T-Plug, Ladekabel TAMIYA-Plug, Handbuch DEU / ENG.

Scope of delivery: EXPERT CHARGER xbase Next Generation, 12V power adapter, XHP balancer adapter, T-Plug charging cable, TAMIYA-Plug charging cable, GER/ENG manual.

Xbase Next Gen 6A 1-6S/1-15Z 12/230V

N° 500606065



500507008



Temperatur Sensor f. Expert Charger Line
 Temperature sensor f. Expert Charger Line

Ladegeräte / Charger



Ladetechnik

EXPERT CHARGER STATION

Eingangsspannung Ladegerät: 100-240 V, 50/60 Hz (AC) / 11-18 V (DC)
Ladestrom: 0,1 - 10 A maximal 80 W
Entladestrom: 0,1 - 2 A maximal 10 W
Akkutypen: 1-6 Zellen Li-xx (7,4-22,2 V), 1-15 Zellen NiMH/ NiCd (1,2-18 V), Bleiakku (2-20 V), integrierter Balancer + XHP Adapter, Delta-Peak Abschaltung
Gewicht: 640 g
Größe: 145x145x56 mm

Input voltage charger: 100-240 V, 50/60 Hz (AC) / 11-18 V (DC)
Charging current: 0.1 - 10 A maximum 80 W
Discharge current: 0.1 - 2 A maximum 10 W
Battery types: 1-6 cells Li-xx (7.4-22.2 V), 1-15 cells NiMH/ NiCd (1.2-18 V), Pb (2-20 V) Balancer + XHP Adapter, Delta-Peak cut o
Weight: 640 g
Size: 145x145x56 mm



500507008



Temperatur Sensor f. Expert Charger Line
 Temperature sensor f. Expert Charger Line

Lieferumfang: Ladegerät EXPERT CHARGER STATION 10A, Balancer-Adapter XHP, Ladekabel T-Plug, Ladekabel TAMIYA-Plug, Handbuch DEU / ENG.

Scope of delivery: EXPERT CHARGER STATION 10A, XHP balancer adapter, T-Plug charging cable, TAMIYA-Plug charging cable, GER/ENG manual.



Expert Charger Station 10 A 1-6S 12/230V

N° 500606066

EXPERT CHARGER xbase 2.0 se

Eingangsspannung: 230 V, 50/60 Hz (AC) oder 11-18 V (DC)
Ladestrom: 0,1 - 4 A
Akkutypen: 1-4 Zellen Li-xx, 1-10 Zellen NiMH/ NiCd, 1-6 Zellen Bleiakku (2-12V), integrierter Balancer + XHP Adapter, Delta-Peak Abschaltung
Gewicht: 175g
Größe: 116x75x25mm

Input voltage: 230 V, 50 Hz (AC) or 12 V (DC)
Charging current: 0.1 - 4 A
Battery types: 1-4 cells Li-xx, 1-10 cells NiMH/ NiCd, 1-6 cells Pb (2-12V) Balancer + XHP Adapter, Delta-Peak cut off
Weight: 175g
Size: 116x75x25mm



Lieferumfang: Ladegerät EXPERT CHARGER xbase 2.0 se, 12V Netzteil, Balancer-Adapter XHP, Ladekabel T-Plug, 12V Anschlusskabel, Handbuch DEU / ENG.

Scope of delivery: EXPERT CHARGER xbase 2.0 se, 12V power adapter, XHP balancer adapter, T-Plug charging cable, 12V connection cable, GER/ENG manual.



Expert Charger Xbase 2.0se

N° 500606053

Akkus / Batteries

500608144



LiPo-RP-7.4V-3200mAh-25C-Round-T-Plug

500608136



LiPo-RP-7.4V-5000mAh-30C-Box-4mm

500608138



LiPo-RP-7.4V-6000mAh-50C-Box-4mm

500608146



LiPo-RP-11,1V-3800mAh-30C-Box-T-Plug

500608145



LiPo-RP-7.4V-4000mAh-25C-Round-T-Plug

500608098



LiPo-RP-7.4V-3400mAh-40C-Round-T-Plug

500608139



Li-Ion Akku 7,4V/1700 mAh

500608147



X16 Li-Ion Akku-Pack 7,4V/850 mAh TAMIYA

500608152



Li-Ion Akku 7,4V/ 2200mAh

500608142



NiMH-RX-Pack-6V-SubC3000mAh-TAM/BEC

500608143



NiMH-RX-Pack-6V-SubC3000mAh-TAM/JR

500608150



NiMH Racing Pack 7,2V/260mAh f. Micro Boote

Fan Stuff



Fan Stuff

500909103



T-Shirt CARSON grau - S
T-Shirt CARSON grey - S

500909104



T-Shirt CARSON grau - M
T-Shirt CARSON grey - M

500909105



T-Shirt CARSON grau - L
T-Shirt CARSON grey - L



Basis-Sortiment
Basic range

FastDrive - Die Modellserie für Racing Fans!

Der FD Stormracer II ist ein fetziger Gelände-Buggy mit fast 40 cm Länge. Er sieht nicht nur cool aus, sondern ist auch schnell und komplett ausgestattet. Ein High Power Li-Ion-Fahrakku mit Schnell-Ladegerät sorgt für lang anhaltenden Fahrspaß. Der Stormracer II ist voll gefedert und fetzt mit bis 20 km/h durchs Gelände. Die störungsfreie 2,4 GHz Fernsteuerung hat keine sichtbare Antenne und es können mehrere Fahrzeuge gleichzeitig gefahren werden.

Leg los mit dem FD Stormracer II von CARSON-MODEL SPORT!

Technische Daten: 2WD Heckantrieb • 2,4 GHz Drehknopf-Fernsteuerung • proportionale Fernsteuerung für stufenlose Geschwindigkeitsreglung und Lenkung • 3 kg Lenkservo für eine starke und feinfühlige Lenkung • robuste ABS-Karosserie • Hochleistungsakku 7,4 V/700 mAh Li-Ion • Steckerladegerät mit 500 mA Ladestrom (Ladezeit ca. 1,5 Stunden) • 9 V-Block-Senderbatterie • Speichenfelgen mit Mikro-Pin Buggy-Reifen • Einzelradaufhängung vorne, Pendelachse hinten • elektronischer Fahrregler • Elektromotor.

Lieferumfang: Fahrfertiges Modell inkl. Drehknopf-Fernsteueranlage, Li-Ion Fahrakku, Schnell-Ladegerät und Senderbatterie.

FastDrive - The RC model series for racing fans!

The FD Stormracer II is a wild all-terrain buggy measuring almost 40 cm. It doesn't just look cool - it's quick too, and comes fully equipped. A high power Li-Ion battery with quick charger ensures plenty of lasting driving fun. The Stormracer II has full suspension and tears across all kinds of terrain at speeds of up to 20 km/h. The interference-free 2.4 GHz remote control has no visible aerial and several vehicles can be operated simultaneously.

Let rip with the FD Stormracer II from CARSON MODEL SPORT!

Technical data: 2WD rear-wheel drive • 2.4 GHz rotary knob remote control • proportional remote control for smooth speed control and sensitive steering • 3 kg steering servo for powerful and sensitive steering • robust ABS body • high performance battery 7.4 V/700 mAh Li-Ion • plug-in charger 500 mA charge current (charging time approx. 1.5 hours) • 9V transmitter battery • wire wheels with micro pin buggy tyres • independent wheel suspension to the front, swing axle to the rear • electronic speed regulator • electric motor.

Scope of delivery: Ready to run model with rotary knob remote control, Li-Ion batteries, quick charger and transmitter battery.

Detail



Einstellbare Einzelradaufhängung
Adjustable independent suspension



Power Grip-Reifen
Power grip tyres



Pendel hinterachse
Pendulum rear axle

Tipp

Nº 500608116 Zusatzakku -
Additional battery 7,4 V/700
mAh

**SCHNELL LADEN -
SCHNELL FAHREN**
**FAST CHARGE -
DRIVING FAST**



Up to
20Km/h
7,4V Li-Ion
battery

100% RTR
Ready To Run

1:10 **100% RTR**

2WD **745 g**

395 mm

FD Stormracer II Nº 500404037

Die Rookie-Serie für Racing Fans!

Der CARSON FD Rock Warrior ist ein fetziger Gelände-Truggy mit fast 40 cm Länge. Er sieht nicht nur cool aus, sondern ist auch schnell und komplett ausgestattet. Ein High Power Li-Ion-Fahrakku mit Schnell-Ladegerät sorgt für lang anhaltenden Fahrspaß. Der Rock Warrior ist voll gefedert und heizt mit bis zu 20 km/h durchs Gelände. Die störungsfreie 2,4 GHz Fernsteuerung hat keine sichtbare Antenne und es können mehrere Racer gleichzeitig gefahren werden. Ready for Race!

Technische Daten: 2WD-Heckantrieb • 2,4 GHz Drehknopf-Fernsteuerung • proportionale Fernsteuerung für stufenlose Geschwindigkeitsreglung und Lenkung • 3 kg Lenkservo für eine starke und feinfühligere Lenkung • robuste ABS-Karosserie • Hochleistungsakku 7,4 V/700 mAh Li-Ion • Steckerladegerät mit 500 mA Ladestrom, Delta Peak (Ladezeit ca. 1,5 Stunden) • 9 V-Block-Senderbatterie • Speichenfelgen mit Mikro-Pin Truggy-Reifen • Einzerradaufhängung vorne, Pendelachse hinten • elektronischer Fahrregler • Elektromotor

Lieferumfang: Fahrfertiges Modell inkl. Drehknopf-Fernsteueranlage, Li-Ion Fahrakku, Schnell-Ladegerät und Senderbatterie.

FastDrive - the rookie range for racing fans!

The CARSON FD Rock Warrior is a hot little off-road truggy with a length of almost 40 cm. Not only does it look cool, it is also fast and fully equipped. A high power Li-Ion power pack with quick charger provides for lengthy driving fun. The Rock Warrior is fully sprung and burns up the ground at up to 20 km/h. The interference-free and proportional 2.4-GHz radio control has no visible antenna and several racers can be run at the same time. Ready for Race!

Technical data: 2WD - rear wheel drive • 2.4-GHz rotary knob radio control • proportional remote control for smooth speed and steering control • 3-kg steering servo for positive and sensitive steering • robust, ABS bodywork • high performance power pack, 7.4 V / 700 mAh Li-Ion • plug-in charger with 500 mA charging current, delta peak (charging time about 1.5 hours) • 9-V block transmitter battery • spoked wheels with Mikro-Pin truggy tyres • independent front suspension, rear swinging axle • electronic speed control • electric motor

Scope of delivery: road-ready model including rotary knob radio control system, Li-Ion power pack, quick charger and transmitter battery.

CARSON
MODEL SPORT

FD
Fast Drive

1:10

Up to
20Km/h
7,4V Li-Ion
battery

2.4
GHz
FHSS

100% RTR
Ready To Run



Detail

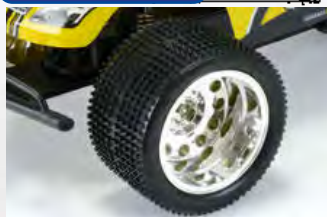

Power Grip-Reifen
Power grip tyres



Pendelhinterachse
Pendulum rear axle

Tipp

N° **500608116** Zusatzakku -
Additional battery 7,4 V/700
mAh

**SCHNELL LADEN -
SCHNELL FAHREN**
**FAST CHARGE -
DRIVING FAST**

Li-Ion Powerpack

FD Rock Warrior N° 500404059

1:10

2WD

**100%
RTR**

400 mm

745 g

CARSON
MODEL SPORT

X10E
Brushless
1:10

Scirocco R-Line X-10E

Das CARSON X10E On-Road Chassis BL Water-Pro ist ein fahrfertig aufgebautes Sportchassis mit hochwertigen Komponenten. Der sensorlose und wasserfeste 10T Brushlessantrieb sowie das ebenfalls wasserfeste RC-System zusammen mit einer Getriebeabdeckung sorgen ganzjährig für Action- und Fahrspaß. Umfangreiche Einstelloptionen am Fahrwerk ermöglichen ein perfektes Set-Up für unterschiedlichste Streckenverhältnisse. Einstellbare Alu-Dämpfer, Stabilisatoren und die Kugellagerung sind nur einige Profi-Features des CARSON X10E On-Road Chassis.

Technische Daten: Wannenrahmenchassis X10E • Allradantrieb mit zentraler Alu-Hauptwelle • Spur vorne und Sturz vorne/hinten einstellbar • Stabilisator v/h • Alu-Öldruckstoßdämpfer mit Rändelmutter • komplett kugelgelagert • Oberdeck mit Empfängerbox • Dish-Felgen mit verklebten Profilreifen • Schaumstoff-Stoßfänger • Innensechskant-Schraubensatz • 12 mm Alu-Radmitnehmer • Mitnehmerstifte fixiert • Radial-Profilreifen • sensorloses Brushless-System • Shooter Sport RTR Brushlessmotor 10T, wasserfest • 2S-Brushlessregler mit Lüfter/T-Plug Hochstromstecker, wasserfest • Alu-Motorhalterung • Getriebeabdeckung • CS6 Lenkservo mit Metallgetriebe, wasserfest • einstellbarer Servosaver • RC-System, Reflex Wheel Pro 2,4 GHz

Lieferumfang: Fertigmodell, RC-System und ausführlicher Anleitung (Akkus und Ladegerät sind separat erhältlich)

Scirocco R-Line X-10E

The CARSON X10E On-Road Chassis BL Water-Pro is a ready-to-drive sports chassis with high quality components. The sensorless and water-proof 10T brushless drive and the RC system, also water-proof, together with a gearbox cover, permit year-round action and driving fun. Comprehensive adjustment options on the chassis allow for a perfect set-up for a wide range of driving conditions. Adjustable aluminium dampers, stabilisers and the ball bearings are only some of the professional features of the CARSON X10E On-Road chassis.

Technical data: pan frame chassis X10E • all-wheel drive with central aluminium main shaft • front track and front/rear camber adjustable • stabiliser fore and aft • aluminium oil pressure shock absorbers with knurled nuts • ball bearings throughout • upper deck with receiver box • dish-rims with glued profile tyres • foam bumpers • Allen key screw set • 12-mm aluminium wheel drivers • drivers pin-fixed • radial profile tyres • sensorless brushless system • Shooter Sport RTR brushless motor 10T, water-proof • 2S brushless motor controller with fan / T plug high current connector, water-proof • aluminium motor mounting • gearbox cover • CS6 steering servo with metal gearbox, water-proof • adjustable servo saver • RC system, Reflex Wheel Pro 2.4 GHz

Scope of delivery: complete and assembled model, RC system and detail manual (batteries and charger available separately)

Detail



Einstellbare Alu-Öldruckstoßdämpfer
Adjustable Alu oil shock absorbers



10T Brushless-Motor wasserfest
10T Brushless Motor water resistant



Brushless-Regler/Servo wasserfest
Brushless controller/servo
water resistant



2.4
GHz

WATERRESISTANT

SCIROCCO
R-Line
X10E OnRoad
BRUSHLESS



X10E On-Road Scirocco BL Water-Pro RTR N° 500404055

1:10 

4WD  RTR 

380 mm  1.300 g 



SCIROCCO *R-Line* X10E OnRoad **BRUSHLESS**

Up to **55Km/h**
1x 7,4V Li-Po
battery
25

4 RADANTRIEB
WHEEL DRIVE

RTR
Ready To Run

- 10T Brushless-System wasserfest
- 2,4 GHz RC-System wasserfest
- Fahrfertig aufgebaut
- Komplett kugelgelagert
- Einstellbare Alu-Öldruckdämpfer
- Ultraflaches Chassisdesign

- 10T Brushless-System water resistant
- 2,4 GHz-RC-System water resistant
- Fully built up
- Fully ball beared
- Adjustable oil shock absorbers
- Ultra flat chassis design

Benötigtes Zubehör Needed accessories

N° **500608101** Akku · battery Racing Pack
7,4V/4400 mAh LiPo 40C

N° **500609043** 4-er Set Mignon Batterien
· 4 p. set Mignon batteries



N° **500606035** Expert Charger Duo
12V/230V 10A

N° **500906081** Ladekabel · charging cable
T-Plug



X10E On-Road Scirocco BL Water-Pro RTR N° 500404055

Dirt Warrior Sport 2,4 GHz 100%RTR

Der CARSON Dirt Warrior Sport ist ein cooler 4WD Rookie-Buggy mit perfektem PreisLeistungsverhältnis. Sechskant-Schraubensatz, robuste Kunststoffteile, High Grip Micro Pin-Race-Wheels, die störungsfreie 2,4 GHz RC-Anlage und weitere Details machen den 1:10er Dirt Warrior Sport zur Fun und Action-Maschine im Gelände. Dank zahlreicher Einstelloptionen lässt sich das Set-Up perfekt anpassen. Der fahrfertig aufgebaute Dirt Warrior Sport ist komplett mit Fahrakku samt Ladegerät sowie Senderbatterien ausgestattet und damit 100% Ready to Run.

Technische Daten: X10EB-Chassis • zentrale Alu-Antriebswelle • Allradantrieb (4WD) • 12 mm Sechskantmitnehmer • einstellbare Friktionsdämpfer • verklebte High Grip Micro Pin Buggy-Reifen • aerodynamische Dish-Felgen • Spur vorne einstellbar • Innensechskant-Schraubensatz • komplett fahrfertig eingestellt • 2-Kanal Fernsteueranlage 2,4 GHz • Elektromotor Typ 540 • elektronischer Fahrregler • CS3 Lenkservo • bedruckte Karosserie mit Dekorbogen • Li-Ion-Fahrakku 7,4 V/1700 mAh mit TAMIYA-Stecker • Steckerladegerät

Lieferumfang: Fahrfertig aufgebautes Modell, 2,4 GHz-Fernsteueranlage, Fahrakku mit Ladegerät und Senderbatterien

Dirt Warrior Sport 2.4 GHz 100%RTR

The CARSON Dirt Warrior Sport is a cool 4WD rookie-buggy with perfect price-performance ratio. Allen screw set, robust, plastic parts, High Grip Micro Pin Race wheels, the interference-free 2.4 GHz RC system and further details make the 1:10 Dirt Warrior Sport a fun and action machine off the road. With numerous adjustment options, the set-up can be perfectly adapted. The ready-to-go assembled Dirt Warrior Sport is fully equipped with power pack, charger and transmitter batteries, making it 100% Ready to Run.

Technical data: X10EB chassis with central shaft • all-wheel drive (4WD) • 12-mm hexagon drivers • friction shock absorbers • glued High Grip Micro Pin Race-Wheels • aerodynamic dished rims • camber adjustable fore/aft • front track adjustable • central main shaft • Allen screw set • complete, set up and road ready • 2-channel remote control system, 2.4 GHz • electric motor type 540 • electronic • speed control • CS3 steering servo • print-finished bodywork with decor band • Li-Ion power pack 7.4 V / 1700 mAh with TAMIYA connector • Plug-in charger

Scope of delivery: road-ready assembled model with radio control system, power pack with charger and transmitter batteries



- 1:10** 
- 4WD** 
- 410 mm** 
- 1.450 g** 
- 

Li-Ion *Fast charging!*
Technologie *Long driving*

Dirt Warrior SPORT 2,4 GHz 100% RTR N° 500404050



Electro 1:10

- 100% RTR samt Akku/Ladegerät/Batterien
- 2,4 GHz RC-Anlage
- Spur einstellbar
- Mit allen 7,2 V Racing-Packs kompatibel

- 100% RTR complete with battery/charger/batteries
- 2.4 GHz RC system
- track/camber adjustable
- Compatible with all 7.2 V racing packs



Up to
35Km/h

**7.2V NiMH
battery**

4 RADANTRIEB
WHEEL DRIVE

100% RTR
Ready To Run



Dirt Warrior SPORT 2,4 GHz 100% RTR N° 500404050

Dirt Warrior BL Water "Pro"

Der Dirt Warrior Brushless Water Pro von CARSON-MODEL SPORT ist die top ausgestattete Pro-Variante des 1000-fach verkauften Dirt Warrior. Zahlreiche Pro-Features wie Sechskant-Schraubensatz, robuste Aluminiumteile, Heavy Duty Alu-Dämpfer, High Grip Micro Pin-Race-Wheels, die 2,4 GHz LCD RC-Anlage „Marine“ (Komponenten wasserfest) und das ebenfalls wasserfeste 12T Brushless-Set machen den 4WD-Buggy zur Powermaschine. Strom liefert dem Dirt Warrior Brushless Water Pro ein 2S LiPo-Akku, Ladegerät und Senderbatterien sind auch im Lieferumfang enthalten.

Technische Details: X10EB-Chassis • 12T Brushless-Set water resistant • Allradantrieb (4WD) • komplett kugelgelagert • Alu-Motorhalterung • 12 mm Alu-Sechskantmitnehmer • einstellbare Heavy Duty Alu-Öldruckstoßdämpfer (Rändelmutter) • verklebte High Grip Micro Pin Buggy-Reifen • aerodynamische Dish-Felgen • Stabilisator vorne/hinten • Sturz v/h einstellbar • Spur vorne einstellbar • zentrale Alu-Hauptwelle • Innensechskant-Schraubensatz • komplett fahrfertig eingestellt • 3-Kanal Fernsteueranlage Reflex Wheel Pro2 LCD 2,4 GHz „Marine“ mit Fail-Safe/ BEC • Reflex Pro2 Empfänger water resistant • CS-6 MG Servo water resistant • bedruckte Karosserie mit Dekorbogen • 2S LiPo-Fahrakku 7,4 V/3000 mAh 25C mit T-Stecker • 2S/3S Ladegerät LiPo Compact mit 1000 mA Ladestrom

Lieferumfang N° 50 040 4042: Fahrfertig aufgebautes Modell, 2,4 GHz-Fernsteueranlage, LiPo-Fahrakku mit Ladegerät und Senderbatterien

Dirt Warrior BL Water "Pro"

The Dirt Warrior Brushless Water Pro from CARSON-MODEL SPORT is the well-equipped Pro version of the Dirt Warrior, which has already been sold in its thousands. Many Pro features such as a hex bolt set, robust aluminium components, heavy duty aluminium shocks, High Grip Micro Pin race wheels, the "Marine" 2.4 GHz LCD RC system (ESC, servo water resistant) and the water resistant 12T brushless set turn the 4WD buggy into a power machine. The Dirt Warrior Brushless Water Pro is powered by a 2S LiPo battery and comes with a charger and transmitter batteries.

Technical details: X10EB chassis • 12T brushless set, water resistant • Four-wheel drive (4WD) • All wheels ball bearing mounted • Aluminium motor bearing • 12 mm aluminium hex driver • Adjustable heavy duty aluminium oil pressure shock absorbers (knurled nut) • Glued High Grip Micro Pin buggy tyres • Aerodynamic dish wheels • Front/rear stabilisers • Adjustable front/rear camber • Adjustable front toe • Central aluminium main shaft • Set of Allen bolts • Fully adjusted, ready to drive • Reflex Wheel Pro2 LCD 2.4 GHz "Marine" 3-channel remote control system, with fail-safe/ BEC • Reflex Pro2 receiver, water resistant • CS-6 MG servo, water resistant • Printed body with decal sheet • 2S LiPo drive battery 7,4 V/3000 mAh 25C with T-connector • 2S/3S charger LiPo Compact with charge current of 1000 mA

Scope of delivery N° 50 040 4042: Model assembled ready to drive, 2,4 GHz remote control system, LiPo drive battery with charger and transmitter batteries

- 1 12T Brushlessmotor
12T brushless motor
- 2 Alu-Motorhalter
Alloy engine mount
- 3 High Grip Micro Pin Buggyreifen
High grip micro pin buggy tyres

DIRTWARRIOR
BRUSHLESS



WATERRESISTANT

1:10



100%
RTR



1.480 g



Dirt Warrior Brushless Water Pro 100 % RTR N° 500404042

DIRT WARRIOR BRUSHLESS

- 12T Brushless-System water resistant
- inkl. 2S LiPo-Akku 3000 mAh 25C
- wasserfeste RC-Komponenten
- robuste Alu-Teile
- Stabilisator v/h
- Spur/Sturz einstellbar



Up to
50Km/h

2S LiPo 7.4V
3000mAh

battery

2S

- 12T Brushless-System water resistant
- incl. 2S LiPo-Akku 3000 mAh 25C
- water resistant RC-components
- Robust aluminium parts
- Front/rear stabilisers
- Adjustable toe/camber

Detail



High Grip Micro Pin Buggyreifen
High Grip Micro Pin Buggy tyres



12T Brushless-Motor wasserfest
12T Brushless motor water resistant



Brushless Fahrregler/Servo
wasserfest
Brushless controller/servo
water resistant



WATERRESISTANT

Dirt Warrior Brushless Water Pro 100 % RTR N° 500404042

CARSON
MODEL SPORT

X-10ET
Brushless
1:10

Rock'n Roll im Powermodus!

Der CARSON Rock Warrior Brushless Waterproof Pro ist der top ausgestattete 4WD-Truggy für Action-Fans. Viele Pro-Features wie Heavy Duty Alu-Öldruckdämpfer, Innensechskant-Schraubensatz, Micro Pin Race-Wheels, die wasserfeste 2.4 GHz LCD RC-Anlage „Marine“ und das ebenfalls wasserfeste 14T Brushless-Set machen den 4WD-Buggy zur Powermaschine, auch unter härtesten Bedingungen. Der fahrfertig aufgebaute Rock Warrior Brushless Pro ist komplett mit einem 2S LiPo-Powerakku samt Schnell-Ladegerät und Senderbatterien ausgestattet. 100% RTR und 100% Rock 'n Roll!

Technische Details: X10ET-Chassis • 14T Brushless-Set water resistant • Allradantrieb (4WD) • komplett kugelgelagert • Alu-Motorhalterung • 12 mm Alu-Sechskantmitnehmer • einstellbare Heavy Duty Alu-Öldruckstoßdämpfer (Rändelmutter) • verklebte High Grip Micro Pin Buggy-Reifen • Stabilisator vorne/hinten • Sturz v/h einstellbar • Spur vorne einstellbar • zentrale Alu-Hauptwelle • komplett fahrfertig eingestellt • 3-Kanal Fernsteueranlage Reflex Wheel Pro2 LCD 2.4 GHz „Marine“ mit Fail-Safe/BEC • Reflex Pro2 Empfänger water resistant • CS-6 MG Servo water resistant • bedruckte Karosserie mit Dekorbogen • 2S LiPo-Fahrakku 7,4 V/3000 mAh 25C mit T-Stecker • 2S/3S Ladegerät LiPo Compact mit 850 mA Ladestrom

Lieferumfang: Fahrfertig aufgebautes Modell, REFLEX WHEEL Pro2 „MARINE“ LCD 2.4 GHz-Fernsteueranlage, 7.4V/3000mAh LiPo-Fahrakku mit Ladegerät und Senderbatterien, Ausführliches mehrsprachiges Handbuch.

Rock ,n Roll in power mode!

The CARSON Rock Warrior Brushless Waterproof Pro is the superbly equipped 4WD truggy for action fans. Many Pro features such as heavy-duty aluminium oil pressure shock absorbers, the hexagon socket screw set, micro pin race wheels, the water-resistant "Marine" 2.4 GHz LCD RC system, and the equally water-resistant 14T brushless set turn the 4WD buggy into a power machine, even under the severest conditions. The pre-assembled, ready-to-run Rock Warrior Brushless Pro is fully equipped with a 2S LiPo power battery, a rapid charger, and transmitter batteries. 100% RTR and 100% rock 'n roll!

Technical details: X10ET-chassis • 14T brushless set, water resistant • Four-wheel drive (4WD) • All wheels ball bearing mounted • Aluminium motor bearing • 12 mm aluminium hex driver • Adjustable heavy duty aluminium oil pressure shock absorbers (knurled nut) • Glued High Grip Micro Pin buggy tyres • Front/rear stabilisers • Adjustable front/rear camber • Adjustable front toe • Central aluminium main shaft • Fully adjusted, ready to drive • Reflex Wheel Pro2 LCD 2.4 GHz "Marine" 3-channel remote control system, with fail-safe/BEC • Reflex Pro2 receiver, water resistant • CS-6 MG servo, water resistant • Printed body with decal sheet • 2S LiPo drive battery 7.4 V/3000 mAh 25C with T-connector • 2S/3S charger LiPo Compact with charge current of 850 mA

Scope of delivery: Pre-assembled, ready-to-run model, REFLEX WHEEL Pro2 „MARINE“ LCD 2.4 GHz remote control, 7.4V/3000mAh LiPo battery with charger and transmitter batteries, Detailed multilingual handbook.

Detail



Alu-Radmitnehmer mit Gummiring/
Axle hex with rubber ring



Alu-Motorhalter und Zahnradschutz/
Alloy-motormount and Gear-Cover



Wasserfester Brushless Antrieb/
Waterresistant Brushless combo
12T/3300KV + 45 A Brushless
Controller

100% RTR
Ready To Run



WATERRESISTANT

1:10



14T
Brushless

4WD

100%
RTR

425 mm

2.200 g



Rock Warrior Brushless Water-Pro 2.4 GHz 100% RTR N° 500404043

Rock WARRIOR

BRUSHLESS
WATER PRO



Up to
50Km/h

**2S LiPo 7.4V
3000mAh**

battery

100% RTR
Ready To Run

- Wasserfestes Dragster 14T Brushless-System
- robuste Alu-Teile
- Stabilisator vorn/hinten
- Spur/Sturz einstellbar
- Wasserfestes Reflex Wheel Pro2 LCD 2,4 GHz RC-System + 6 Kg Servo
- LiPo-Akku + Schnelladegerät

- water resistant Dragster 14T Brushless-System
- sturdy aluminium parts
- Stabiliser set front/rear
- adjustable toe and camber
- Water resistant Reflex Wheel Pro2 LCD 2.4 GHz RC-System + 6 Kg Servo
- LiPo-battery + Fast-Charger

Rock Warrior Brushless Water-Pro 2.4 GHz 100% RTR N° 500404043

CARSON
MODEL SPORT

X10ET-XL

Brushless
1:10

WATERRESISTANT

1:10 **12T**
Brushless

4WD **100%**
RTR

515 mm **2.440 g**



Desert Truck mit Brushlesspower!

Der CARSON Desert Warrior Brushless Waterproof Pro ist ein top ausgestatteter 4WD-Desert Truck für Wüstenrallye-Fans. Viele Pro-Features wie Heavy Duty Alu-Öldruckdämpfer, Innensechskant-Schraubensatz, die wasserfeste 2,4 GHz LCD RC-Anlage „HV“ und die ebenfalls wasserfeste 12T Brushless-Combo machen den 4WD-Buggy zur Powermaschine, auch unter härtesten Bedingungen. Auf dem Überrollkäfig sitzen vorbildgetreu helle LED-Scheinwerfer. Der fahrfertig aufgebaute Desert Warrior XL Brushless Pro ist komplett mit einen 2S LiPo-Powerakku samt Schnell-Ladegerät und Senderbatterien ausgestattet. 100% RTR und 100% Rock 'n Race!

Technische Daten: X10ET-XL Chassis • 12T Brushless-Set Waterproof • Allradantrieb (4WD) • komplett kugelgelagert • Alu-Motorhalterung • 12 mm Alu-Sechskantmitnehmer • einstellbare Heavy Duty Alu-Öldruckstoßdämpfer (Rändelmutter) • verklebte High Grip Desert Truck-Wheels • Stabilisator vorne/hinten • Sturz v/h einstellbar • Spur vorne einstellbar • zentrale Alu-Hauptwelle • komplett fahrfertig eingestellt • 3-Kanal Fernsteueranlage Reflex Wheel Pro2 LCD 2,4 GHz „HV“ mit Fail-Safe • Reflex Pro2 Empfänger Waterproof • CS-6 MG Lenkservo Waterproof • 2S LiPo-Fahrakku 7,4 V/3000 mAh 25C mit T-Stecker • 2S/3S Balancer-Ladegerät LiPo Compact mit 850 mA Ladestrom

Lieferumfang: Fahrfertig aufgebautes Modell, 2,4 GHz-LCD Fernsteueranlage, LiPo-Fahrakku mit Balancer-Schnellladegerät und Senderbatterien

Desert Truck with brushless power!

The CARSON Desert Warrior Brushless Waterproof Pro is a top-equipped, 4WD Desert Truck for desert rally fans. Many professional features, such as heavy duty aluminium oil pressure shock absorbers, Allen screw set, the water-proof 2.4-GHz LCD RC system "HV" and the 12T brushless combination, also water-proof, make the 4WD buggy a power machine, even under the toughest conditions. On the rollover cage there sit four authentically modelled, bright LED flood lamps. The ready-to-go assembled Desert Warrior XL Brushless Pro is fully equipped with a 2S LiPo power pack with quick charger and transmitter batteries. 100% RTR and 100% Rock 'n Race!

Technical data: X10ET-XL chassis • 12T brushless set water-proof • all-wheel drive (4WD) • ball bearings throughout • aluminium motor mounting • 12-mm aluminium, hexagon wheel drivers • adjustable, heavy duty, aluminium oil pressure shock absorbers (knurled nuts) • glued High Grip Desert Truck wheels • stabiliser fore/aft • camber adjustable fore/aft • front track adjustable • central, aluminium main shaft • complete, set up and road ready • 3-channel remote control system Reflex Wheel Pro2 LCD 2.4 GHz "Marine" with Fail-Safe/BEC • Reflex Pro2 receiver, water-proof • CS-6 MG steering servo, water-proof • 2S LiPo power pack, 7.4 V / 3000 mAh 25C with T plug • 2S/3S LiPo Compact balancing charger with 850 mA charging current

Scope of delivery: ready-to-go assembled model, 2.4-GHz LCD radio control system, LiPo power pack with balancing quick charger and transmitter batteries



- 1 einstellbare Heavy Duty Alu-Öldruckstoßdämpfer
adjustable, heavy duty, aluminium oil pressure shock absorbers
- 2 Sturz v/h einstellbar
amber adjustable fore/aft
- 3 LED Scheinwerfer und Rücklichter/
LED head lights and rear lights
- 4 High Grip-Reifen auf Desert Truck Felgen
Highgrip tyres on Desert Truck rims

Desert Warrior Brushless Water Pro XL 100% RTR N° 500404048

DESERT WARRIOR XL BRUSHLESS



Brushless 1:10

4 WHEEL DRIVE

- 100% RTR inkl. LiPo-Akku/Senderbatterien
- 12T Brushless-System Wasserfest
- wasserfeste 2,4 GHz RC-Anlage
- robuste Alu-Teile
- Stabilisator v/h
- Spur/Sturz einstellbar



Detail

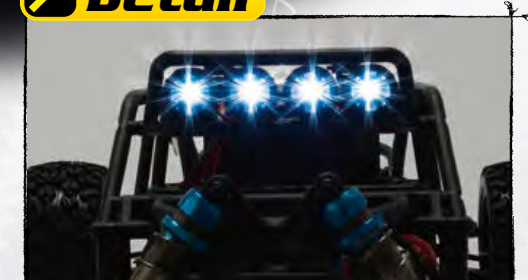

LED's inclusive / included

Up to
55Km/h

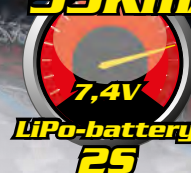

- 100% RTR including LiPo power pack / transmitter batteries
- 12T brushless set water-resistant
- water-proof 2.4 GHz RC system
- sturdy aluminium parts
- stabiliser fore and aft
- track/camber adjustable

Desert Warrior Brushless Water Pro XL 100% RTR N° 500404048

Tuning X-10

HOT STUFF FOR WARRIORS!

			X10E	X10B	X10T	X10B-XL
1	500405400	Alu-Dämpferbrücke hinten / alloy rear shock tower;		X		
2	500405401	Alu-Dämpferbrücke vorne / alloy front shock tower;		X		
3	500405402	Alu-Achsschenkel hinten 2 St. / alloy rear hub 2 pcs	X	X	X	X
4	500405403	Alu-Querlenkerhalter oben Hinterachse 2 St. / alloy upper rear turnbuckle holder 2 pcs	X	X		X
5	500405404	Alu-Querlenkerhalter unten/hinten Hinterachse / alloy lower toe in plate, outside	X	X	X	X
6	500405405	Alu-Querlenkerhalter unten/vorne Hinterachse / alloy lower toe in plate, inside	X	X	X	X
7	500405406	Alu-Querlenkerhalter Vorderachse oben/links / alloy upper front turnbuckle holder left	X	X		X
8	500405407	Alu-Querlenkerhalter Vorderachse oben/rechts / alloy upper front turnbuckle holder right	X	X		X
9	500405408	Alu-Differenzialhalter vo./Querlenkerh. Unten / alloy diff-mount/lower turnb. holder front	X	X	X	X
10	500405409	Alu-Lenkhebel rechts / alloy steeringset right		X	X	X
11	500405410	Alu-Lenkhebel links / alloy steeringset left		X	X	X
12	500405411	Alu-Achsschenkel links vorne / alloy front c-hub left	X	X	X	X
13	500405412	Alu-Achsschenkel rechts vorne / alloy front c-hub rechts	X	X	X	X

DesertWarrior 500404048



X-10EB XL

DirtWarrior 500404033



X-10EB

RockWarrior 500404038



X-10ET



OnRoad X10E BL 500404041



DirtWarrior BL 500404042



RockWarrior BL 500404043

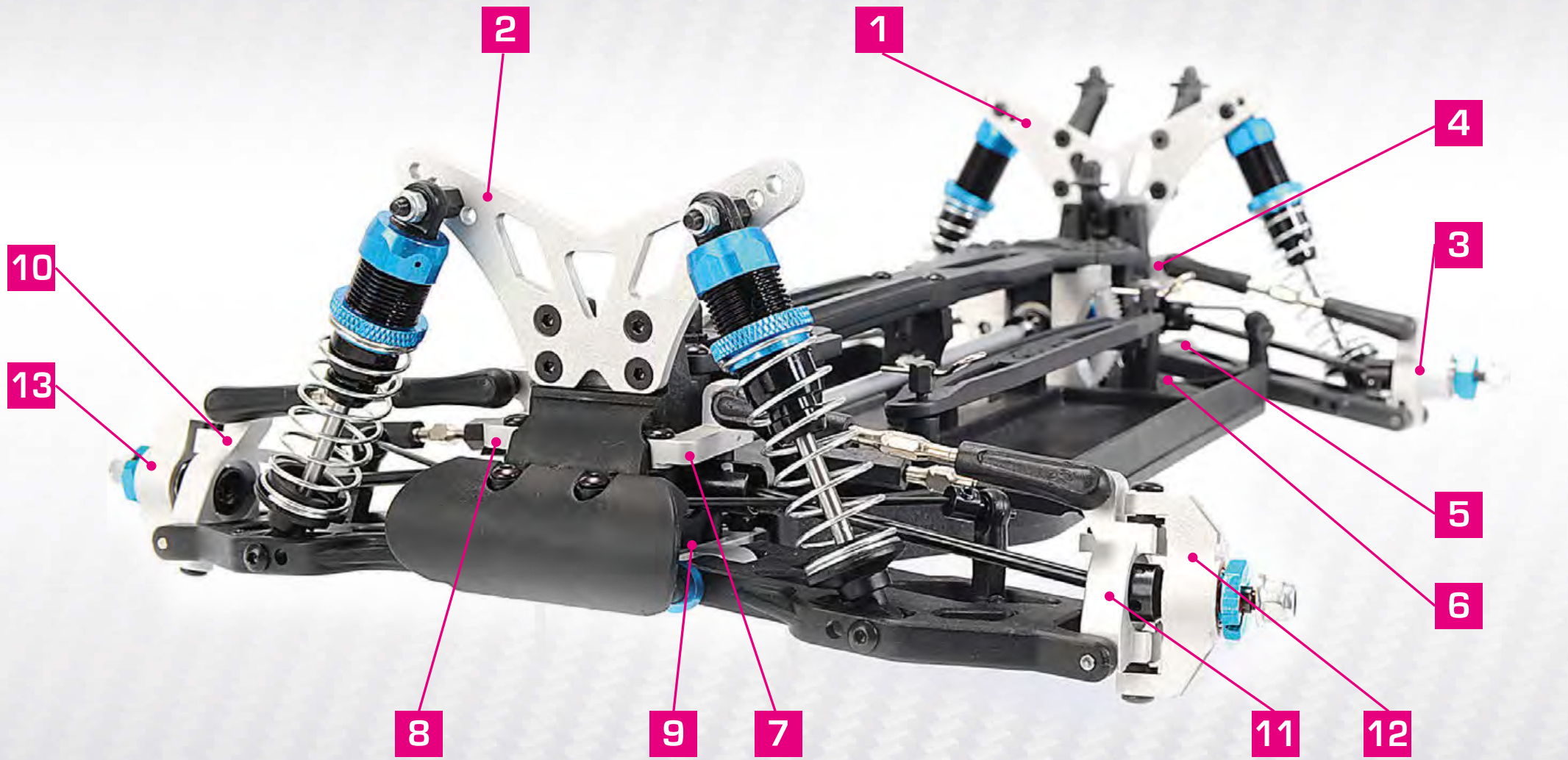

Detail



Kletterprofi fürs schwere Gelände

Das CARSON X-Crawler PRO hat ein extrem geländegängiges Trial-Chassis für ausgiebige Klettertouren. Dank radikal verschränkbarer Achsen, starrer Durchtriebe und verschraubter Beadlock-Reifen bezwingt der Crawler nahezu jedes Hindernis. Zahlreiche blau eloxierte Alu-Teile, wie die einstellbaren Öl-druckstoßdämpfer reduzieren das Gewicht und sorgen zusammen mit der robusten Polycarbonat-Karosserie für eine coole Optik. Das fahrfertig aufgebaute X-Crawler PRO ist direkt aus der Box startbereit, denn 2,4 GHz-Sender, Senderbatterien, Fahrakku und ein Ladegerät gehören zur Serienausstattung.

Technische Daten: 2 mm Alu-Hauptrahmen • Polycarbonatkarosserie • 4WD-Antrieb • starre Durchtriebe • Kardantriebswellen mit Längenausgleich • 12 mm Radmitnehmer • verschraubbare Beadlock-Felgen • extra weiche High Grip-Reifen mit Einlagen • einstellbare Alu-Öl-druckstoßdämpfer mit Rändelmutter • hochbelastbarer Alu-Rahmen • 4-Punkttradaufhängung mit Alu-Längslenkern • 6 kg Lenkservo mit Alu-Gehäuse und Metallgetriebe • Alu-Lenkgestänge • E-Motor Typ 540 • elektronischer Fahrregler 320 A mit TAMIYA-Steckersystem • quer positioniertes Akkufach für Stickakkus (round shape) • Fahrakku 7,2 V/1500 mAh • Steckerladegerät 300 mA • 2,4 GHz RC-System CARSON Reflex Wheel Pro

Lieferumfang: Fahrfertiges Modell, 2,4 GHz RC-System mit Senderbatterien, Fahrakku, Ladegerät und ausführliche Anleitung

Super climber for difficult terrain

The CARSON X-Crawler PRO has an extreme off-road trial chassis for extensive climbing tours. Thanks to radically foldable axles, rigid drive shafts and screwed beadlock tyres, the Crawler overcomes nearly every obstacle. Numerous blue anodized aluminium parts, such as the adjustable oil pressure shock absorbers, reduce the weight and, together with the robust polycarbonate body-work, make for a cool appearance. The assembled and ready-to-run X-Crawler PRO is ready for the off directly out of the box: the 2.4 GHz transmitter, transmitter batteries, rechargeable power battery and charger are included in the standard equipment.

Technical details: 2-mm aluminium main frame • Polycarbonate bodywork • 4-wheel drive • Rigid drive shafts • Cardan drive shafts with length compensation • 12-mm wheel couplers • Screwed beadlock rims • extra soft, high grip tyres with inlays • Adjustable aluminium oil pressure shock absorbers with knurled nuts • heavy duty aluminium frame • 4-point wheel suspension with aluminium trailing arms • 6-kg steering servo with aluminium housing and metal gearbox • Aluminium steering arms • Electric motor type 540 • Electronic motor controller, 320 A, with TAMIYA connector system • transversely positioned battery compartment for cylindrical batteries (round shape) • Power pack, 7.2 V / 1500 mAh • Plug-in charger 300 mA • 2.4-GHz RC system, CARSON Reflex Wheel Pro • 4-wheel steering available with optional parts

Scope of delivery: Ready-to-run model, 2.4-GHz RC system with transmitter batteries, power pack, charger and comprehensive instructions.

Detail



Starkes Lenkservo CS-6 mit 6Kg Stellkraft / Strong steering servo CS-6 (6 kg torque)



Alu-Chassis und viele weitere Alu-Tuningteile bereits verbaut / Alloy chassis and many alu tuning parts



Große Alu-Öldruckstoßdämpfer und Crawler-Geometrie für maximale Bodenfreiheit / Big alu oil shocks and crawler setup for maximum ground clearance

100% RTR
Ready To Run



4 RADANTRIEB
WHEEL DRIVE

- 1** Crawler-Reifen mit spezieller weicher Gummimischung für maximalen Grip / Crawler wheels with soft rubber mix für ultimate grip
- 2** Extreme Bodenfreiheit für extremen Geländeeinsatz / Extreme ground clearance for maximum off road action
- 3** Umbau auf Allradlenkung möglich / possible to convert to 4 wheel steering

X-Crawler Pro 100% RTR N° 500404067

1:10

4WD

100% RTR

435 mm

1.970 g

X-CRAWLEE PRO

- extrem geländegängig
- Beadlock-Felgen
- Kardanantriebswellen mit Längenausgleich
- Alu-Öldruckstoßdämpfer
- 2,4 GHz RC-System
- 100% RTR inkl. Fahrakku/Ladegerät



- will cope with extreme terrains
- beadlock rims
- cardan drive shafts with length compensation
- aluminium oil pressure shock absorbers
- 2.4-GHz RC system
- 100-% RTR, power pack / charger included

4 RADANTRIEB
WHEEL DRIVE



X-Crawlee Pro 100% RTR N° 500404067

Specter Two Brushless Pro 6S RTR - The World Record RC-Car!

Der neue Specter brushless 6S mit dem neuen Brushless Antrieb bis 22,2V / 6S LiPo!!!

Der komplette Antriebsstrang wird aus extrem robusten und gehärtetem Stahl gefertigt. Die enorme Power des leistungsstarken neuen SHOOTER 6S Brushless Motors wird über 3 SPIDER Differenziale auf alle vier Räder verteilt. Das Fahrwerk verfügt über viele Einstellmöglichkeiten um das Modell auf jeden Untergrund perfekt abzustimmen.

Technische Daten: zum Fahrzeug: Allradantrieb · 3 Stahldifferenziale · gehärtete Antriebswellen · gehärtete CNC-gefräßte Zahnräder · 3 mm Alu-Chassis mit versenkten Schrauben · Chassisverbreiterung hinten und vorne · einstellbare Öl-druckstoßdämpfer · Heckspoiler einstellbar · 17 mm Felgenmitnehmer · fertig verklebte Racing High-Gripp Reifen mit Einlagen auf Speichenfelgen · C-Hubs mit Alu-Achsschenkel · kugelgelagert.

Technische Daten zum Motor-/Regler-Set: hervorragendes Anlauf- und Beschleunigungsverhalten · Fahrmodus wählbar (Vorwärtsfahrt oder Vorwärts / Rückwärts-Modus) · proportionale ABS-Funktion, mit 4 Stufen zum Einstellen der maximalen Bremskraft und 8 Stufen zum Einstellen der Drag-Brake (Motorbremse) · wählbare Optionen von Start-Modes (Punch) von „soft“ bis „aggressiv“ · verschiedene Schutzfunktionen wie Niederspannungs-Cut-Off für Lithium- und NiMH-Akkus, Überhitzungsschutz, Fail Safe bei Signalverlust am Geschwindigkeitsregelkanal · Motorblockier-Schutz. Der Regler ist spritzwassergeschützt und staubdicht.

Lieferumfang: Specter 6S Brushless-Modell · Brushless-Antrieb bis 6S LiPo · professionelle 2,4 GHz LCD Fernsteueranlage mit 15 Modellspeicher · 90 Ncm Lenkservo · bedruckte und beklebte Karosserie · mehrsprachiges Handbuch.

The new Specter brushless 6S with the new brushless drive up to 22.2V / 6S LiPo!!!

The complete drive train is made from extremely robust and hardened steel. The enormous power of the high performance new SHOOTER 6S brushless motor is distributed across 3 SPIDER differentials to all four wheels. The chassis features a wide range of adjustment options in order to adapt the model perfectly to any type of surface.

Technical data for the vehicle: Four-wheel drive · 3 steel differentials · hardened drive shafts · hardened CNC-milled toothed gears · 3 mm aluminium chassis with countersunk screws · chassis struts rear and front · adjustable oil shock absorbers · adjustable rear spoiler · 17 mm wheel hub · ready-bonded racing high-grip tyres with inserts on spoked wheels · C-hubs with aluminium steering stub axles · with ball bearing.

Technical data for the motor/controller set: Excellent start-up and acceleration behaviour · drive mode selectable (forward travel or forward / reverse mode) · proportional ABS function, with 4 steps for setting maximum braking power and 8 steps for setting the drag brake (engine brake) · selectable options for start modes (punch) from "soft" to "aggressive" · various different protective functions such as low voltage cut-off for lithium and NiMH batteries, overheating protection, fail safe in the event of signal loss on the speed control channel · motor anti-blocking protection. The controller is protected against splash water and sealed against dust.

Scope of delivery: Specter 6S Brushless model · Brushless drive up to 6S LiPo · professional 2.4 GHz LCD remote control with 15 model memory · 90 Ncm steering servo · body featuring prints and stick-on ornaments · manual in several languages.



- 1** Einstellbare Big Bore Öl-druckstoßdämpfer
Adjustable Big Bore oil shock absorbers
- 2** Gehärtete Antriebswellen
Hardened drive shafts
- 3** C-Hubs mit Alu-Achsschenkel für leichtgängige Lenkung
C hubs with aluminium steering knuckle for easy steering

Specter Two Brushless Pro 6S RTR N° 500409006

- 1:8**
- 6S**
Brushless
- 4WD**
- RTR**
- 500 mm**
- 3.100 g**

Specter 6S brushless

- Shooter Brushless mit bis zu 22,2 V 6S Li-Po
- 3 Spider-Differenziale
- Alu-Öldruckstoßdämpfer
- 2,4 GHz RC-System mit LCD-Screen
- Fertig verklebte High-Speed-Reifen



- Shooter brushless up to 22.2 V / 6S Li-Po
- 3 Spider differentials
- aluminium oil pressure shock absorbers
- 2.4-GHz RC system with LCD-Screen
- Ready bonded high speed tyres

Up to
100Km/h



CERTIFICATE

The longest ramp jump performed by a remote controlled model car was 36.9 m (121 ft 0.75 in) achieved by a Carson Specter 6S, controlled by Thomas Strobel (Germany) at SPEEDWEEKS 2011 in Sonneberg, Germany on 30 July 2011

GUINNESS WORLD RECORDS

Detail



einstellbare Öldruckstoßdämpfer
adjustable oil shock absorbers

Kräftiger Brushless-Antrieb für 4 Lipo-Zellen
powerful brushless set for 4 Cell Lipo

Großer Heckspoiler für maximalen Grip
Big rear spoiler for maximum grip



Benötigtes Zubehör Needed accessories

N° 500608102 LiPo Akku · LiPo battery 11,1 V/3100 mAh 40 C

N° 500606035 Ladegerät „Expert Charger Duo“ · Charger “Expert Charger Duo”

N° 500906081 Ladekabel T-Plug · charging cable T-Plug

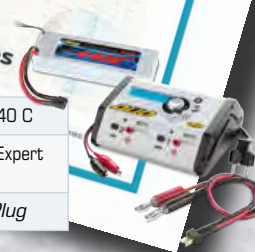

Specter Two Brushless Pro 6S RTR N° 500409006

Tuning CY-E

TUNINGTEILE CY-CHASSIS · TUNING PARTS CY-CHASSIS			BUGGY	TRUGGY
	Nº			
1	500205502	Chassisversteifung vorn · <i>Front chassis brace</i>	x	x
2	500205509	Querlenkerhalter oben Alu · <i>Aluminium upper suspension mount</i>	x	x
3	500205512	Stabilisator hinten · <i>Anti-roll-bar rear</i>	x	x
4	500205513	Stabilisator vorn · <i>Anti-roll-bar front</i>	x	x
5	500205716	Aluminium Querlenkerhalter vorn · <i>Front lower suspension mount aluminium</i>	x	x
6	500205722	Vordere Big Bore Stossdämpfer 16 mm 2 St. · <i>Front big bore shock 16 mm 2pc.</i>	x	x
7	500205723	Aluminium Querlenkerhalter hinten · <i>Rear lower suspension mount aluminium</i>	x	x
8	500205727	Hintere Big Bore Stossdämpfer 16 mm 2 St. · <i>Rear big bore shock 16 mm 2pc.</i>	x	
9	500205756	Tuning-Kardanwellen vorn · <i>Universal drive shafts front</i>	x	x
10	500205514	Tuning-Kardanwellen hinten · <i>Universal drive shafts rear</i>	x	x
11	500908047	Radmuttern Alu blau · <i>Wheel nuts alu blue</i>	x	x



Mehr Infos
S. 188
More information
p. 188

CARSON Programmier-Box
CARSON Programming-Box
Nº 500906143



Y-Kabel Parallel-Schaltung

Erforderlich, wenn die doppelte Fahrzeit bei den 1:8er Brushless-Modellen gewünscht wird. Zur Verbindung von zwei 11,1 V LiPo Akkupacks.

Y-cable, connection in parallel

Required for 1:8 scale buggy models for double run time. To connect two 11.1 V LiPo battery packs.

Nº 500906093



Y-Kabel Serie-Schaltung

Erforderlich, wenn eine Fahrspannung von 14,8V bei den 1:8er Brushless-Modellen gewünscht wird. Zur Verbindung von 2 x 7,4 V LiPo Akkupacks.

Y-cable, connection in serial

Required for 1:8 scale buggy models for double run time. To connect two 7.4 V LiPo battery packs in 14.8 V.

Nº 500906092

CY-E

Tuningchassis
Brushless

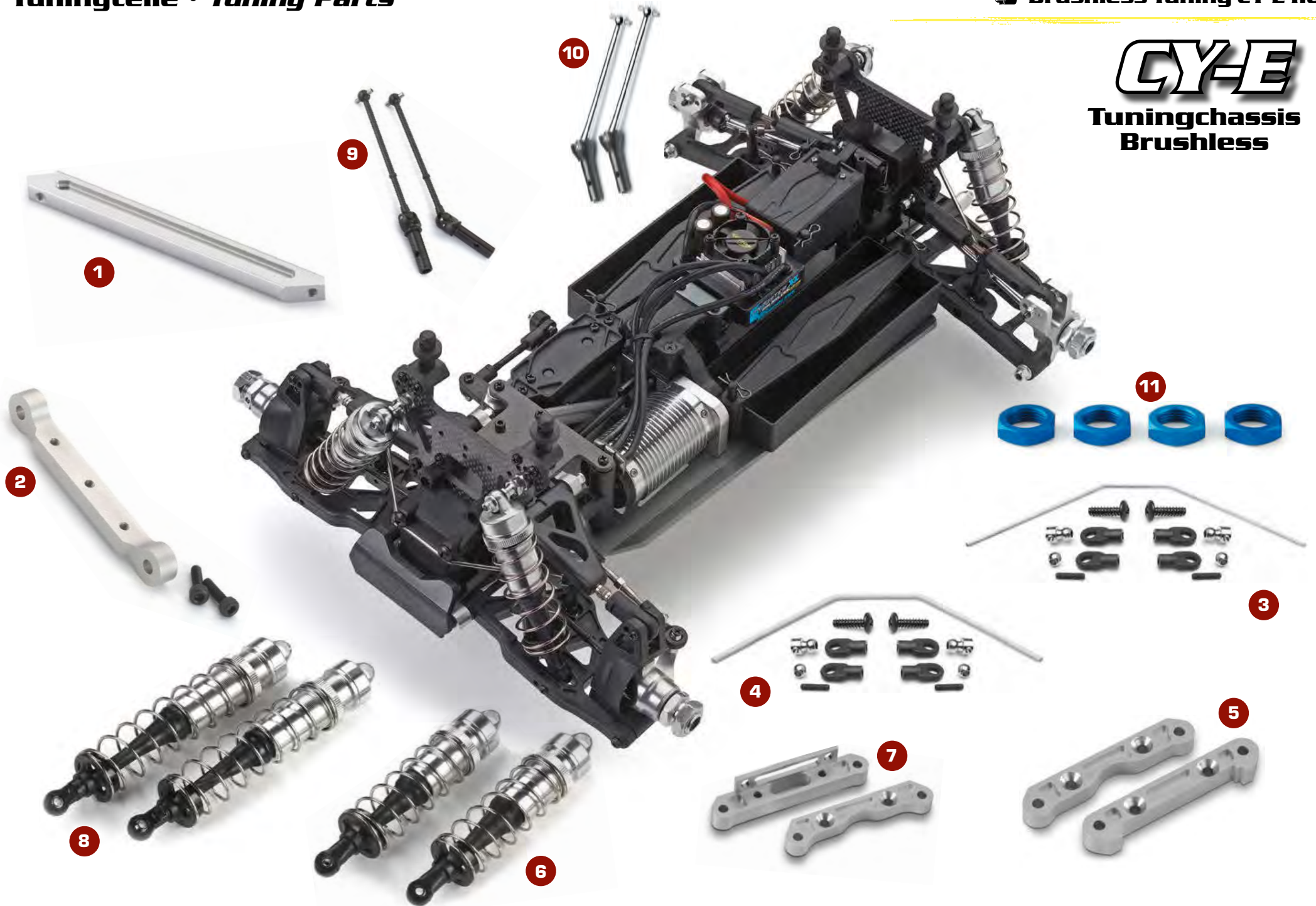

Der starke Brushless-Buggy!

Der X8EB Specter Brushless 4S RTR hat ein innovatives High Tech-Chassis mit einem bärenstarken und wasserfesten Brushless-System. Gesteuert wird mit der störungsfreien 2,4 GHz Reflex Wheel Pro HV RC-Anlage. Die stylisch bedruckte Karosserie ist aerodynamisch optimiert und der Heckspoiler verstellbar. Top Features wie liegende und einstellbare Big Bore Alu-Öldruckstoßdämpfer, King-Size Frontguard und umlaufende Schmutzabweiser sorgen für ein unkompliziertes Handling im Renneinsatz. Das fein abstimmbare Set-Up sorgt für Grip auf allen Strecken. Der Antriebsstrang ist äußerst robust und kugelgelagert. Des Weiteren hat der Specter X8EB Brushless RTR einen tiefen Schwerpunkt, dies verbessert Fahrleistung, Traktion und Wendigkeit.

Technische Daten: Allradantrieb • 3 Stahldifferenziale • 4S Brushless Motor (2100W, 2150kV) mit Brushless Regler DRAGSTER • gehärtete Antriebswellen • gehärtete CNC-gefräßte Zahnräder • 90 cm Lenkservo • 3 mm Alu-Chassis mit versenkten Schrauben • Chassisverstrebung hinten und vorn • einstellbare Öldruckstoßdämpfer • Heckspoiler einstellbar • 17 mm Felgenmitnehmer • Racing High-Grip Reifen mit Einlagen auf Discfelgen • kugelgelagert

Lieferumfang: Fertig aufgebautes Modell mit Karosserie, Wasserfester Brushless-Antrieb bis 4S LiPo, 2,4GHz RC-System + wasserfesten Servo, Ausführliche Betriebsanleitung.

The powerful brushless buggy!

The X8EB Specter Brushless 4S RTR has an innovative high tech chassis with an incredibly powerful, watertight brushless system. It is controlled by an interference-free 2.4 GHz Reflex Wheel Pro HV RC unit. The stylish printed body is aerodynamically optimised and the rear spoiler is adjustable. Winning features such as horizontal, adjustable oil-filled Big Bore alloy shock absorbers, a king size front bumper guard and wraparound mud guards make for easy handling when racing. Precise adjustment of the set up allows you to get a grip on all surfaces. The drive train is extremely robust and ball bearing mounted. The Specter X8EB Brushless RTR also features a low centre of gravity to improve road performance, traction and manoeuvrability.

Technical data: 4-wheel drive • 3 steel differentials • 4S brushless motor (2100W, 2150kV) with brushless controller DRAGSTER • hardened drive shafts • hardened CNC-milled gears • 3 mm aluminium chassis with sunken screws • chassis struts front and rear • adjustable Big Bore oil shock absorbers • adjustable rear spoiler • 17 mm wheel hex • high-grip racing tyres with inserts on disc wheels • ball raced

Scope of delivery: Assembled model with complete bodywork, water resistant brushless drive with up to 4S LiPo, 2.4GHz RC system + water resistant servo, Detailed instruction manual.

Detail



Staub- und schmutzdichte Akku- und RC Box / separate dust and dirt proof battery and RC box



liegende, einstellbare Öldruckstoßdämpfer / horizontal, adjustable oil pressure shock absorbers



Der neue wasserfeste Dragster 4S Brushless-Antrieb (1980 UpV) / The new water resistant DRAGSTER 4S Brushless-Combo (1980 kv)



- 1** Heckspoiler einstellbar, geschraubt / rear spoiler adjustable, screwed
- 2** massiver Frontrammer zum Schutz der Dämpferbrücke / solid front guard to protect the shock mount
- 3** liegende, einstellbare Öldruckstoßdämpfer mit Alu-Kappen / horizontal, adjustable oil pressure shock absorbers with aluminium caps

**4 RADANTRIEB
WHEEL DRIVE**



X8E Specter Brushless 4S N° 500409015

- 1:8** **4S**
Brushless
- 4WD** **RTR**
- 515 mm** **3.220 g**
-

Brushless 1:8

SPECTER X8 4S Brushless

- Fahrfertig Aufgebaut
- 3-Kanal 2,4 GHz Fernsteueranlage
- Power Brushless-Antrieb bis 4S LiPo
- CS-9 Lenkservo mit 9kg Stellkraft
- Ready-to-drive model
- 3 channel 2.4 GHz remote control
- Power brushless drive up to 4S LiPo
- CS-9 steering servo with 9kg actuating force



Up to
70Km/h
14.8V LiPo
battery

RTR
Ready To Run

Benötigtes Zubehör Needed accessories

N° 500608101 LiPo Akku · LiPo battery
7,4 V/4400 mAh 2x

N° 500606035 Ladegerät „Expert Charger Duo“ ·
Charger “Expert Charger Duo”

N° 500609043 Mignon-Set



X8E Specter Brushless 4S N° 500409015

Der monsterschnelle Brushless-Buggy!

Der Specter X8EB Brushless 6S RTR ist der innovative High Tech-Buggy mit dem brutal starken und wasserfesten 2000 kV Brushless-System. Gesteuert wird störungsfrei mit der 2,4 GHz Reflex Wheel Pro LCD-Anlage. Die Karosserie ist aerodynamisch optimiert und der Heckspoiler individuell einstellbar. Top Features wie liegende und einstellbare Big Bore Alu-Öldruckstoßdämpfer, King-Size Frontguard und umlaufende Schmutzabweiser sorgen für ein einfaches Handling. Dank des fein abstimmbaren Set-Ups hat der Specter fetten Grip auf allen Strecken und bietet so Raceaction pur. Des Weiteren hat der bis zu 100 km/h schnelle und kugelgelagerte Specter 6S einen tiefen Schwerpunkt, dies verbessert Traktion und Wendigkeit.

Technische Daten: Umlaufenden Sideguards (Schmutzabweiser) • Allradantrieb • 6S Brushless-System mit Überlastschutz, T-Plug-Stecksystem • Fahrregler Dragster 6S Waterpro mit E-Lüfter • Brushless-Motor Shooter 2000 kV • Alumotorhalterung mit Kühlkörper • Hauptzahnrad aus gehärtetem Stahl am Mitteldifferenzial • drei Stahl-Hochleistungsdifferenziale • komplett kugelgelagert • 2,4 GHz RC-System Reflex Wheel LCD mit Fail Safe • 3 mm Alu-Chassis mit versenkten Schrauben • 4 mm Alu Dämpferbrücken • Sturz v/h und Spur vorne einstellbar mit R/L-Gewinde • massiver King-Size Frontguard zum Schutz der Dämpferbrücke • liegende, einstellbare 16 mm Big Bore Öldruckstoßdämpfer mit Alu-Kappen • Dämpfer-Kolbenstangen mit Staubschutzhülle • 17 mm Standard-Felgenmitnehmer • fertig verklebte High Speed Micro Pin Racing-Reifen mit Einlagen auf Dishfelgen • CS9 Lenkservo Waterpro 9 kg, liegend verbaut, Metallgetriebe • einstellbarer Servosaver • staub- und schmutzdichte RC-Box

Lieferumfang: Fertig aufgebautes Modell mit dekorierter Karosserie, Wasserfester Brushless-Antrieb bis 6S LiPo, 2,4GHz LCD RC-System + wasserfesten Servo, Ausführliche Betriebsanleitung.

The superfast brushless buggy!

The Specter X8EB Brushless 6S RTR is the innovative high tech buggy with the incredibly powerful and waterproof 2000 kV brushless system. It is controlled by an interference-free 2.4 GHz Reflex Wheel Pro HV RC unit. The body is aerodynamically optimised and the rear spoiler can be adjusted independently. Winning features such as horizontal, adjustable Big Bore oil-filled alloy shock absorbers, a king size front bumper guard and wraparound mud guards make for easy handling. Precise adjustment of the set up gives the Specter great grip on all surfaces to provide exhilarating racing action. With a maximum speed of 100 km/h, the ball bearing mounted Specter 6S also benefits from a low centre of gravity to improve traction and manoeuvrability.

Technical data: All-round side guards (dirt deflectors) • All-wheel drive • 6S brushless system with overload protection, T-Plug connector system • Drive controller Dragster 6S Waterpro with electric fan • Brushless motor Shooter 2000 kV • Aluminium motor mounting with heat sinks • Main gear in hardened steel on central differential • Three steel, high-performance differentials • Ball bearings throughout • 2.4-GHz RC system, Reflex Wheel LCD with fail safe • 3-mm aluminium chassis with countersunk screws • 4-mm aluminium shock absorber bridges • Camber front/rear and front toe-in adjustable with R/L thread • Massive king-size front guard to protect shock absorber bridge • Horizontal, adjustable 16-mm Big Bore oil pressure shock absorbers with aluminium caps • Shock absorber piston rods with dust protection boots • 17-mm standard wheel couplings • Ready glued High Speed Micro Pin racing tyres with inner tubes and dished rims • CS9 steering servo Waterpro 9 kg, built in horizontally, metal gearbox • Adjustable servosaver • Dust and dirt-sealed RC box

Scope of delivery: Assembled model with complete bodywork, water resistant brushless drive with up to 6S LiPo, 2.4GHz LCD RC system + water resistant servo, Detailed instruction manual.

Detail



Das wasserfeste CS-9 Servo mit Metallgetriebe und 9 kg Stellkraft / The water resistant CS-9 servo with metal gear and 9kg torque power



liegende, einstellbare Öldruckstoßdämpfer / horizontal, adjustable oil pressure shock absorbers



Der neue wasserfeste Dragster 6S Brushless-Antrieb (2000 UpV) / The new water resistant DRAGSTER 6S Brushless-Combo (2000 kv)



- 1 Heckspoiler einstellbar, geschraubt / rear spoiler adjustable, screwed
- 2 massiver Frontrammer zum Schutz der Dämpferbrücke / solid front guard to protect the shock mount
- 3 liegende, einstellbare Öldruckstoßdämpfer mit Alu-Kappen / horizontal, adjustable oil pressure shock absorbers with aluminium caps
- 4 Speziell Gewebeverstärkte HIGHSPEED-Reifen / Special reinforced HIGHSPEED tires

**4 RADANTRIEB
WHEEL DRIVE**



WATERRESISTANT

X8E Specter Brushless 6S N° 500409016

- 1:8**
- 6S**
Brushless
- 4WD**
- RTR**
- 515 mm**
- 3.220 g**

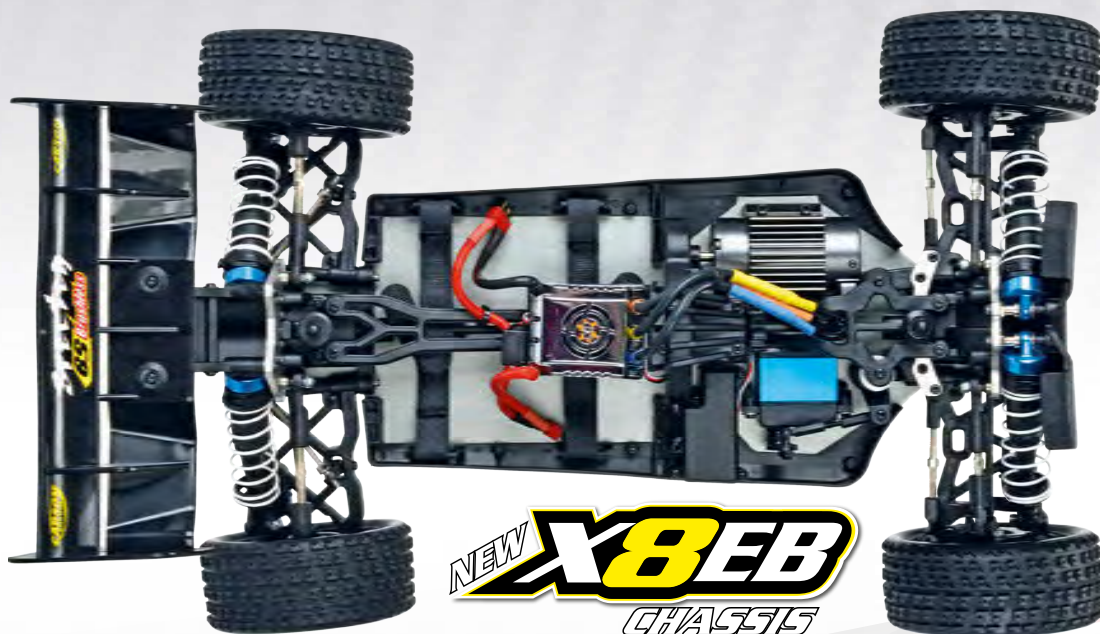

NEW **X8EB**
CHASSIS

SPECTER X8
6S Brushless

- Fahrfertig Aufgebaut
- 3-Kanal 2,4 GHz LCD Fernsteueranlage
- Power Brushless-Antrieb bis 6S LiPo
- CS-9 Lenkservo mit 9kg Stellkraft
- Ready-to-drive model
- 3 channel 2.4 GHz LCD remote control
- Power brushless drive up to 6S LiPo
- CS-9 steering servo with 9kg actuating force

RTR
Ready To Run

100 km/h
Brushless Motor

Benötigtes Zubehör
Needed accessories

N° 500608102 LiPo Akku · LiPo battery
11,1 V/3100 mAh 2x

N° 500606035 Ladegerät „Expert Charger Duo“ ·
Charger “Expert Charger Duo”

N° 500609043 Mignon-Set



X8E Specter Brushless 6S N° 500409016

FY10 Destroyer Line

ForYoungster10 von CARSON-MODEL SPORT, kurz FY10, zerstört die Siegträume seiner Gegner auf den Rennstrecken. Sein extrastarker 11T Brushlessmotor katapultiert den Buggy sekunden-schnell auf Höchstgeschwindigkeit. Dank 4WD-Antrieb und großer 1:8er Buggyreifen kämpft sich der FY10 durch fast jedes Gelände. Die störungsfreie 2,4 GHz-Fernsteuerung liegt perfekt in der Hand. Alle benötigten Batterien und ein Fahrakku samt Steckerlader gehören zum Lieferumfang des FY10 dazu.

Technische Daten: Maßstab 1:10 • 2S Brushlessregler mit T-Plug bis 7,4 V (35 A Dauerstrom, kurzzeitig 190 A) • 11T Brushlessmotor 3570 kV (510W) • Allradantrieb (4WD) • robuste und dekorierte Karosserie • 9 kg Lenkservo mit Metallgetriebe • fahrfertig eingestellt • komplett kugelgelagert • einstellbares Fahrwerk • Öldruckstoßdämpfer • 1:8er Buggyreifen • 2,4 GHz Fernsteueranlage Reflex-X • NiMH-Fahrakku 7,2V/3200 mAh (T-Plug-Steckersystem) • Stecker-ladegerät 500 mA

Lieferumfang: Fahrfertig aufgebautes Modell mit Brushless-Antrieb und 2,4 GHz Fernsteueran-lage, NiMH-Fahrakku 3200mAh (T-Plug Steckersystem) mit Ladegerät und AA-Senderbatterien

FOR YOUNGSTERS

**DESTROYER
LINE**

- 1 Einstellbare Big Bore Öldruckstoßdämpfer
Adjustable Big Bore oil shock absorbers
- 2 Gehärtete Antriebswellen
Hardened drive shafts
- 3 C-Hubs mit Alu-Achsschenkel für leichtgängige Lenkung
C hubs with aluminium steering knuckle for easy steering
- 4 Liegendes 90 Ncm Lenkservo mit Metallgetriebe
Horizontal 90 Ncm steering servo with metal gears
- 5 3 Differenzialgetriebe
3 differential gears
- 6 Einstellbare Öldruckstoßdämpfer
Adjustable Big Bore oil shock absorbers

100% RTR
Ready To Run



Up to
65Km/h
7.4V LiPo
battery



Detail



Stabile Spoilerhalterung
Stable spoiler mount

Präzise Lenkung und Alu-
Oberdeck-Chassisplatte
Accurate steering and alloy
top deck chassis plate

Vorderachsgeometrie mit
Stoßdämpfer
Front axle shock absorbers

- Lipo-fähig
- 2,4 GHz RC-System
- Komplett kugelgelagert
- Öldruckstoßdämpfer
- 7,2 V / 3200 mAh
Fahrakku
- 1:8er Reifen/Spoiler

- **Compatible with LiPo**
- **2.4 GHz RC system**
- **Fully ball beared**
- **Oil-filled shock absorbers**
- **7.2 V / 3200 mAh NiMH
power pack**
- **Wheels/wing scale 1/8**



FY10 Buggy Destroyer Line BL N° 500404040

- 1:10
- 11T
Brushless
- 4WD
- 100%
RTR
- 460 mm
- 2.100 g
- 2S

FY10 Truggy Destroyer Line

Der CARSON-MODEL SPORT FY10 Truggy ist ein Fun- und Actionracer mit einem extrastarken 11T Brushlessmotor, der das Modell blitzschnell auf die Topspeed von rund 55 km/h katapultiert. 4WD-Antrieb und griffige Truggyreifen sorgen für überragende Off-Road Performance. Top-Features wie einstellbare Öldruckstoßdämpfer, Kugellagerung, blau eloxierte Alu-Tuningteile und ein robustes 9 kg Lenkservo heben den FY10T von der Masse ab. Die störungsfreie und leichte 2,4 GHz-Fernsteuerung liegt perfekt in der Hand. Alles dabei: Senderbatterien, Fahrakku samt Steckerladegerät sind im Lieferumfang des FY10 Truggy 100% RTR enthalten.

Technische Details: Wannenchassis mit Alu-Oberdeck • Maßstab 1:10 • 2S Brushlessregler mit Lüfter, T-Plug Stecksystem, Betriebsspannung bis 7,4 V (35 A Dauerstrom, kurzzeitig 190 A) • 11T Brushlessmotor 3570 kV (510 W) mit Alu-Kühlrippen • Allradantrieb (4WD) • robuste und fertig dekorierte Polycarbonatkarosserie • 9 kg Lenkservo mit Metallgetriebe • fahrfertig aufgebaut und eingestellt • komplett kugelgelagert • Spur vorne und Sturz v/h einstellbar • einstellbare Öldruckstoßdämpfer • NiMH-Fahrakku 7,2 V/3200 mAh (T-Plug-Stecksystem) • Steckerladegerät 500 mA • Sender: 2,4 GHz Fernsteueranlage Reflex Wheel Pro, Betriebsspannung 4,8-6 V, Betriebsspannungsanzeige, Ladebuchse

Lieferumfang: Fahrfertig aufgebautes Modell mit 2,4 GHz Fernsteueranlage, NiMH-Fahrakku 3200 mAh mit Ladegerät und 4 AA-Senderbatterien



- 100% RTR - Alles dabei!
- Brushless-System 2S LiPo-fähig 510 W
- 2,4 GHz RC-System
- komplett kugelgelagert
- einstellbare Öldruckstoßdämpfer
- inkl. 7,2 V/3200 mAh Fahrakku T-Plug

- 100% RTR - all-inclusive!
- Brushless-System 2S LiPo-compatible 510 W
- 2,4 GHz RC System
- All wheels ball bearing mounted
- Adjustable oil pressure shock absorbers
- incl. 7.2 V/3200 mAh drive battery T-Plug



Tipp

N° 500606035 Expert Charger Duo
12V/230V 10A

N° 500906081 Ladekabel · charging cable
T-Plug

1x N° 500608098 Akku · battery Racing Pack
7,4V/3400 mAh LiPo 40C



Brushless 1:10 Destroyer Line

FY10 Truggy Destroyer Line

The CARSON-MODEL SPORT FY10 Truggy is a fun and action racer with a super-powerful 11T brushless motor, which rapidly accelerates the model to its top speed of about 55 km/h. 4WD drive and Truggy tyres with good grip provide outstanding off-road performance. Top features such as adjustable oil pressure shock absorbers, ball bearings, blue anodised aluminium tuning parts and a robust 9 kg steering servo make the FY10 stand out from the rest. The interference-free and lightweight 2.4 GHz remote control fits perfectly in your hand. All-inclusive: The FY10 Truggy 100% RTR comes with transmitter batteries, drive battery and plug-in charger.

Technical details: Tray chassis with aluminium top deck • Scale 1:10 • 2S brushless controller with fan, T-plug connector system, operating voltage up to 7.4 V (35 A continuous current, 190 A for short periods) • 11T brushless motor 3570 kV (510 W) with aluminium cooling fins • Four-wheel drive (4WD) • Robust, pre-decorated polycarbonate body • 9 kg steering servo with metal gearbox • Assembled and adjusted ready to drive • All wheels ball bearing mounted • Adjustable front toe and front/rear camber • Adjustable oil pressure shock absorbers • NiMH drive battery 7.2 V/3200 mAh (T-Plug connector system) • Plug-in charger 500 mA • Transmitter: 2.4 GHz Reflex Wheel Pro remote control system, operating voltage 4.8-6 V, operating voltage indication, charging socket

Scope of delivery: Model assembled ready to drive with 2.4 GHz remote control system, NiMH drive battery 3200 mAh with charger and 4 AA transmitter batteries

100% **RTR**
Ready To Run

Detail

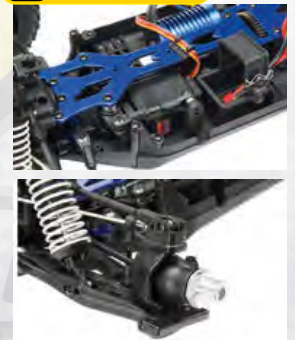

Up to **55km/h**



FY10 Truggy Destroyer Line BL N° 500404044

FY8 Destroyer Line

Der ForYoungster8 aus der Destroyer Line von CARSON-MODEL SPORT, kurz FY8, zerstört die Siegträume seiner Gegner auf der Rennstrecke. Sein extrem starker 1500 W Brushlessmotor katapultiert den Buggy sekundenschnell auf Höchstgeschwindigkeit. Top-Features wie Öldruckstoßdämpfer, Kugellagerung und ein robustes 9 kg Lenkservo mit Metallgetriebe heben den FY8 von der Masse ab. Die 2,4 GHz-Fernsteuerung liegt perfekt in der Hand. 2 LiPo-Fahrakkus gehören zum Lieferumfang des FY8 Destroyer Line dazu.

Technische Daten: 4S Brushlessregler mit T-Plug (80 A Dauerstrom) • 4S Brushlessmotor 10T, 2230kV (1500 W) • Alu-Motorhalter • Allradantrieb (4WD) • bedruckte Karosserie mit Dekorbogen • einstellbares Fahrwerk • voll kugelgelagert • 2,4 GHz Fernsteueranlage Reflex-X (500500030) • 9 kg Lenkservo mit Metallgetriebe • Öldruckstoßdämpfer • High Grip-Buggyreifen • 7,4 V/3200 mAh (T-Plug Steckersystem) • 3 Differentiale

Lieferumfang: Fahrfertig aufgebautes Modell mit Brushless-Antrieb und 2,4 GHz Fernsteueranlage, 2 LiPo-Fahrakkus 7,4 V/3200 mAh (Steckersystem T-Plug), Senderbatterien

FY8 Destroyer Line

The ForYoungster8 from CARSON-MODEL SPORT's Destroyer Line, FY8 for short, smashes its competitors' dreams on the race track. The extremely powerful 1500W brushless motor catapults the buggy to top speed in a matter of seconds. The FY8 stands out from the crowd with amazing features including oil-pressure shock absorbers, ball bearings, ball bearings, and a sturdy 9 kg steering servo with metal gearbox. The interference-free 2.4 GHz remote control sits comfortably in your hand. The FY8 Destroyer Line is supplied with two LiPo power packs.

Technical data: 4S brushless controller with T-Plug (80 A continuous current) • 4S brushless motor 10T, 2230kV (1500 W) • alloy engine mount • four-wheel drive (4WD) • printed body with decal sheet • adjustable chassis • fully ball bearing mounted • 2.4 GHz Reflex-X (500500030) remote control • 9 kg steering servo with metal gearbox • oil-filled shock absorbers • high grip buggy tyres • 7.4 V/3200 mAh (T-Plug connector system) • 3 differentials

Scope of delivery: Ready to run model with brushless motor and 2.4 GHz remote control, 2 LiPo power packs 7.4 V/3200mAh (T-Plug connector system), AA batteries



DRIVE FAST FOR YOUNGSTERS



- Inkl. 2 LiPo-Akkus 7,4 V/3200 mAh
- 2,4 GHz RC-System
- Brushless-System 4S LiPo
- Komplett kugelgelagert
- Öldruckstoßdämpfer
- Aerodynamische Karosserie



- 1 4S Brushless-Antrieb
4S brushless combo
- 2 Alu-Motorhalter
Alloy engine mount
- 3 High Grip-Buggyreifen
High grip buggy tyres

Detail

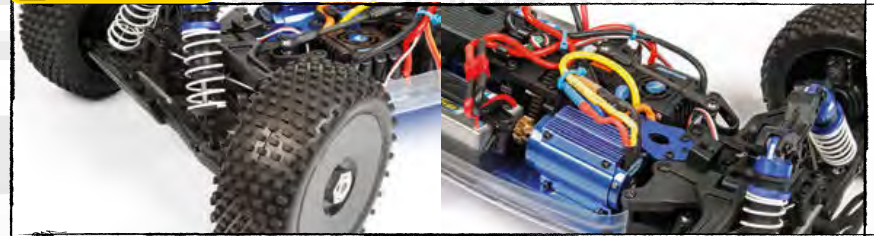

High Grip Buggyreifen
High Grip Buggy tyres

Brushless Motor 1500 Watt
1500 watt brushless motor



- Incl. 2 LiPo batteries 7.4 V/3200 mAh
- 2.4 GHz RC system
- Brushless system 4S LiPo
- Fully ball bearing mounted
- Oil-filled shock absorbers
- Aerodynamic body



inkl. / incl.
2x LiPo-Akku / Batteries

inkl. / incl.
Batterien / batteries

N° 500409091

- 1:8
- 10T Brushless
- 4WD
- 100% RTR
- 520 mm
- 2.630 g
- Ball bearing icon

DRIVE FAST FOR YOUNGSTERS

DESTROYER LINE

FY8

WWW.CARSON-MODELSPORT.COM

Brushless 1:8
Destroyer Line

1500WATT
POWER

Up to
70Km/h



2x 7.4V LiPo
battery

4S

GHz
2.4
FHSS



! Tipp

2x N° **500608101** Akku · battery Racing Pack
7,4V/4400 mAh LiPo 40C



! Tipp

N° **500606035** Expert Charger Duo
12V/230V 10A

N° **500906081** Ladekabel · charging cable
T-Plug



FY8 Buggy Destroyer Line N° 500409091

VIRUS 4.0 Brushless RTR

Der CARSON Virus 4.0 Brushless ist der innovative 4WD Buggy mit einem für Off Road-Pisten optimierten Race-Chassis und kraftvollem Brushless-Antrieb. Um das Lenkservo vor Feuchtigkeit zu schützen, wurde das Gehäuse abgedichtet. Das robuste 3 mm Alu-Chassis ist extra schmal und hat je eine Chassisstrebe vorne und hinten. Massive Querlenker und umlaufende Schmutzabweiser sorgen für langanhaltenden Fahrspaß. Der 1980 kV Brushless-Motor liefert dem Allradantrieb massig Power und beschleunigt den 4.0 auf über 70 km/h. Big Bore Alu-Öldruckdämpfer, der tiefe Schwerpunkt und zahlreiche Setup-Optionen sorgen für perfekte Bodenhaftung und lassen den CARSON Virus 4.0 Brushless über alle Strecken fliegen.

Technische Daten: Reflex Wheel Pro Fernsteuerung 2,4 GHz • 9 kg Lenkservo mit Metallgetriebe und Alu-Gehäuse • 2 Batteriehalter mit Klettbandfixierung • Chassis im Slim-Design • Chassis-Versteifung v/h • Brushless-Motor 1980 kV mit Alu-Kühlkörper • 80 A Brushless-Regler (bis 4S) mit E-Lüfter und T-Plug-Anschluss • komplett kugelgelagert • 3 abgedichtete Differenziale • Spoilerhalterung, vielfach im Anstellwinkel verstellbar • Pivot-Ball-Aufhängung • Big Bore Alu-Stoßdämpfer • 4 mm Stoßdämpferbrücken mit verschiedenen Montagepunkten • zahlreiche Alu-Teile • Ausfederwegbegrenzer • Spur vorne einstellbar • Sturz v/h einstellbar

Lieferumfang: Fertig aufgebautes Modell mit dekorierter Karosserie, Wasserfester Brushless-Antrieb bis 4S LiPo, 2,4GHz RC-System + wasserfesten Servo, Ausführliche Betriebsanleitung.

VIRUS 4.0 Brushless RTR

The CARSON Virus 4.0 Brushless is the innovative 4WD buggy with a race chassis optimised for off-road tracks and powerful brushless drive. To protect the steering servo from moisture, the housing is sealed. The robust, 3-mm aluminium chassis is extra narrow and has a chassis crossbeam front and rear. Massive control arms and all-round dirt deflectors make for hours of driving fun. The 1980 kV brushless motor delivers even power to the all-wheel drive and accelerates the 4.0 to over 70 km/h. Big Bore aluminium oil pressure shock absorbers, the low centre of gravity and numerous set-up options provide perfect track-holding and enable the CARSON Virus 4.0 Brushless to fly over any course.

Technical data: Reflex Wheel Pro remote control, 2.4 GHz • 9-kg steering servo with metal gears and aluminium housing • 2 battery holders with Velcro tape fixing • Chassis in slim design • Chassis stiffening front/rear • Brushless motor 1980 kV with aluminium heat sinks • 80-A brushless controller (up to 4 s) with electric fan and T-Plug connection • All wheels ball bearing mounted • 3 sealed differentials • Spoiler mounting, numerous angle of attack settings available • Pivot ball suspension • Big Bore aluminium shock absorbers • 4-mm shock absorber bridges with various mounting points • Numerous aluminium parts • Extension travel limiters • Adjustable front toe-in • Adjustable front/rear camber

Scope of delivery: Assembled model with complete bodywork, water resistant brushless drive with up to 4S LiPo, 2.4GHz RC system + water resistant servo, Detailed instruction manual.

Detail



Das wasserfeste CS-9 Servo mit Metallgetriebe und 9 kg Stellkraft / The water resistant CS-9 servo with metal gear and 9kg torque power



einstellbare Alu-Öldruckstoßdämpfer / adjustable alloy oil pressure shock absorbers



Der wasserfeste Dragster 4S Brushless-Antrieb (1980 UpV) / The water resistant DRAGSTER 4S Brushless-Combo (1980 kv)

Up to
70Km/h
14.8 V LiPo
battery

4 RADANTRIEB
WHEEL DRIVE

- 9 kg Lenkservo mit Metallgetriebe
- 4S Brushless-System
- Komplett kugelgelagert
- 3 mm Aluminiumchassis



- Steering servo with metal gear 9 kg
- 4S Brushless system
- ball bearings throughout
- Alu chassis plate 3mm



WATERRESISTANT

Virus 4.0 Brushless 4S RTR N° 500409050
Virus 4.0 Brushless 4S 100%RTR N° 500409051

N° 500409050

RTR

N° 500409051

1:8



4WD



515 mm

3.080 g



VIRUS 4.0 BRUSHLESS

- Fahrfertig Aufgebaut
- 3-Kanal 2,4 GHz Fernsteueranlage
- Power Brushless-Antrieb bis 4S LiPo
- CS-9 Lenkservo mit 9kg Stellkraft

● Brushless 1:8

- Ready-to-drive model
- 3 channel 2.4 GHz remote control
- Power brushless drive up to 4S LiPo
- CS-9 steering servo with 9kg actuating force

Benötigtes Zubehör Needed accessories

N° 500608136 LiPo Akku · LiPo battery
7,4 V / 5000 mAh 2x

N° 500606035 Ladegerät „Expert Charger Duo“ ·
Charger “Expert Charger Duo”

N° 500609043 Mignon-Set

RTR
Ready To Run



Virus 4.0 Brushless 4S RTR N° 500409050

100% RTR
Ready To Run



Virus 4.0 Brushless 4S 100%RTR N° 500409051



Die Legende aus den '70 ern

Der Porsche 934 Turbo RSR – das neue dominante Großmodell von CARSON!

Erlebe die moderne Technik und den brachialen brushless Antrieb in diesem beeindruckenden GT Fahrzeug der 70er Jahre.

Die enorme Fahrleistung erfolgt über zwei 3S LiPo-Akkus mit mind. 30C und 3500mAh.

Die renn-optimierte Fahrwerksgeometrie des CY-5 Onroad-Chassis erlaubt es, dieses 4WD Modell auf jede Rennstrecke abzustimmen. Der komplette Antriebsstrang ist aus gehärtetem Stahl. Dies ist notwendig, um die enorme die Power des leistungsstarken 6S Brushless Motors auf alle vier Räder zu verteilen.

Des weiteren wurde auf einen sehr niedrigen Schwerpunkt geachtet, welcher der Fahrleistung und Traktion zu Gute kommt.

Technische Daten: Allradantrieb • Hauptzahnrad aus gehärtetem Stahl am Mitteldifferenzial • drei Stahl-Hochleistungsdifferenziale • gehärtete Antriebswellen • gehärtete CNC-gefräßte Zahnräder • 4 mm Alu-Chassis mit versenkten Schrauben • Chassisverstrebung hinten und vorne • einstellbare Öldruckstoßdämpfer • Heckspoiler einstellbar • 23 mm Standard-Felgenmitnehmer • fertig verklebte Racing High-Grip Reifen mit Einlagen auf verstärkten Speichenfelgen • C-Hubs mit Alu-Achsschenkel für leichtgängige Lenkung • liegendes Bigscale Lenkservo mit Stahlgetriebe.

Lieferumfang: Fahrfertig aufgebautes Modell mit Brushless Antrieb und Reflex Pro LCD 2.4 GHz Fernsteueranlage mit 15 Modellspeicher.

The legend from the 1970's

The Porsche 934 Turbo RSR – the new dominant large-scale model by CARSON!

Experience the modern technology and the brute force of the brushless drive in this impressive GT vehicle from the 1970s.

The enormous drive power is provided via two 3S LiPo batteries with at least 30C and 3500mAh.

The racing-optimized geometry of the CY-5 onroad chassis allows this 4WD model to be adapted to any race track. The complete drive train is made from hardened steel. This is necessary in order to distribute the enormous power of the high performance 6S brushless motor to all four wheels.

In addition, our designers ensured a very low centre of gravity which has decided advantages for drive power and traction.

Technical data: Four-wheel drive • main toothed gear made of hardened steel on the centre differential • three steel high performance differentials • hardened drive shafts • hardened CNC-milled toothed gears • 4 mm aluminium chassis with countersunk screws • chassis struts rear and front • adjustable oil shock absorbers • adjustable rear spoilers • 23 mm standard wheel hub • ready-bonded racing high-grip tyres with inserts on reinforced spoked wheels • C-hubs with aluminium steering stub axles • horizontal bigscale steering servo with steel gearing.

Scope of delivery: Ready-to-run model with brushless drive and Reflex Pro LCD 2.4 GHz remote control with 15 model memory.

BIG SCALE 1:5

960 mm

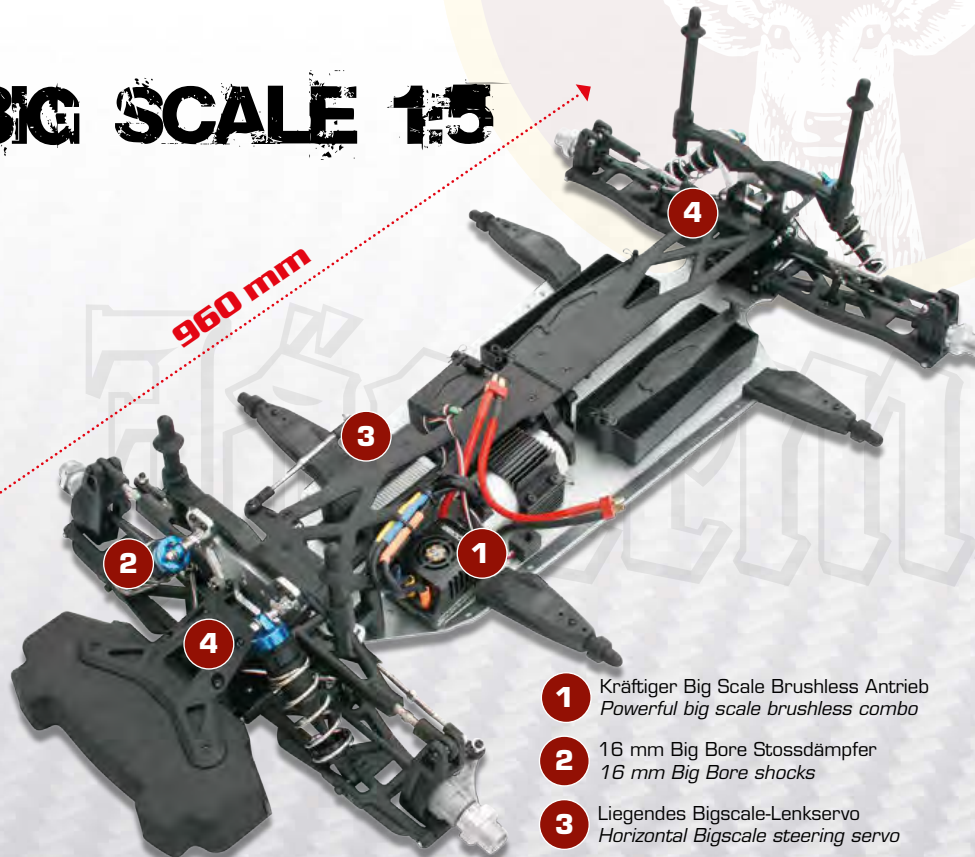

- 1 Kräftiger Big Scale Brushless Antrieb
Powerful big scale brushless combo
- 2 16 mm Big Bore Stossdämpfer
16 mm Big Bore shocks
- 3 Liegendes Bigscale-Lenkservo
Horizontal Bigscale steering servo
- 4 Allradantrieb
Four-wheel drive

Detail



150 A Brushless Antrieb bis 22,2 V 16 mm Big Bore Stoßdämpfer
150 A brushless drive up to 22.2 V 16 mm Big Bore shocks



Ersatzkarosserie
N° 500803028

Abbildung ähnlich
similar
N° 500409030



PORSCHE 934 Turbo RSR BRUSHLESS



Brushless 1:5

- Professionelle 2,4 GHz Fernsteueranlage
- 6S Brushless Motor mit Alu- Kühlkörper
- Leistungsstarkes Lenkservo
- Brushless Regler 150 A mit Lüfter

- Professional 2.4 GHz remote control
- 6S brushless motor with aluminium heat sink
- High performance steering servo
- Brushless controller 150 A with fan

Up to
75Km/h



2x 11,1V
LiPo-battery



Abbildung ähnlich · similar

Benötigtes Zubehör Needed accessories

N° 500608102 LiPo Akku · LiPo battery
11.1 V/3100 mAh 2x

N° 500606035 Ladegerät „Expert Charger
Duo“ · Charger “Expert Charger Duo”



4 RADANTRIEB
WHEEL DRIVE



Jägermeister

M

Modellfahrzeug
des Jahres
2013

RC Business

Porsche 934
„Jägermeister“
in 1:5

von Carson

Porsche 934 Turbo RSR Brushless 1:5 RTR "Jägermeister" N° 500409030

Mit freundlicher Genehmigung der Mast-Jägermeister SE.

Dirt Attack GP

Der Dirt Attack GP 4WD RTR im Maßstab 1:5 von CARSON-MODEL SPORT ist der neue Großmodell-Buggy mit cooler Optik und fetter Benzin-Power. Allradantrieb und der Sound des 2-Taktmotors zeichnen den Dirt Attack GP aus. Unkomplizierte Technik und das benötigte, handelsübliche 2-Takt-Benzingemisch erleichtern das Handling. Stabile Aluteile, wie die 4 mm Chassisplatte oder die Alu-Dämpferbrücke, sorgen für die nötige Stabilität. Die Fahrwerksabstimmung ist dank zahlreicher Set-Up-Optionen an jedes Gelände und jeden Fahrer möglich. Der brachiale Dirt Attack GP ist fahrfertig aufgebaut und mit der innovativen Reflex Wheel Pro LCD RC-Anlage ausgestattet. Sicherheitsfeatures wie z.B. ABS-, Dual Rate- und Fail Safe-Funktion sorgen für sicheren Actionspaß

Technische Daten:

Fahrzeug: Allradantrieb • 2 Kegelraddifferenziale aus Stahl • gehärtete 6 mm Antriebswellen • gehärtete CNC-gefräste Zahnräder • 4 mm Alu-Chassis mit versenkten Schrauben • Chassisverstrebung vo./hi. • einstellbare Big Bore Alu-Öldruckstoßdämpfer • Heckspoiler einstellbar • 18 mm Vierkant-Felgenmitnehmer • verklebte High-Grip Racing Reifen • Alu-Querlenkerhalter • Alu-Dämpferbrücke • Spur/Sturz vorne einstellbar • Sturz hinten einstellbar • Stabilisator vo./hi. • seitlicher Chassis-Schutz • kugelgelagert • Lenkservo mit 200 Ncm
Motor: Hubraum 22,5 ccm • Bohrung 32 mm • Hub 28 mm • Gewicht 2130 g • Leistung 2,4 PS bei 11.500 UpM • max. Drehmoment 0,145 kg-m • Treibstoff: Gemisch 1:25 • empf. Zündkerze Art.-Nr. 500903215

RC-Anlage: 15 Modellspeicher • Servoreverse für alle Kanäle • ABS-Funktion (Gas-Servo macht auf und zu) • EXPO-Funktion für Gas und Lenkung (Exponential) • Dualrate-Funktion (EPA Servowegbegrenzung) für Gas/Lenkung • Trimmung für Gas/Lenkung • Failsafe für Gas-Servo • Ladebuchse
Zubehörsdaten: Empfängerakku 6V/2500 mAh, Turbo 5-Ladegerät 1000 mA mit Delta Peak Abschaltung

Lieferumfang: Fahrfertiges Modell mit Benzinmotor, 2,4 GHz LCD RC-System, 4 Senderbatterien, Empfängerakku und Turbo 5-Ladegerät

Dirt Attack GP

The 1:5 scale Dirt Attack GP 4WD RTR from CARSON-MODEL SPORT is the new super-sized buggy with cool looks and meaty petrol power. All-wheel drive and the sound of the 2-stroke engine put the Dirt Attack GP in a class of its own. Uncomplicated technology and the usual 2-stroke fuel mix make handling easy. Sturdy alloy parts, such as the 4 mm chassis plate and alloy shock tower provide the necessary. A range of set-up options allows the chassis to be adapted for any terrain and any driver. The mighty Dirt Attack GP is ready to run and equipped with the innovative Reflex Wheel Pro LCD remote control system. Safety features such as ABS, Dual Rate and Fail Safe provide plenty of safe action

Technical data:

Vehicle: all-wheel wheel drive • 2 steel bevel-gear differentials • hardened 6 mm drive shafts • hardened CNC-milled gears • 4 mm alloy chassis with countersunk screws • chassis struts front/rear • adjustable Big Bore oil-filled alloy shock absorbers • adjustable rear spoiler • 18 mm square wheel drive • bonded high grip racing tyres • alloy wishbone mount • alloy shock towers • front toe and camber adjustment • rear camber adjustment • stabiliser front and rear • side chassis protection • ball bearing mounted • steering servo with 200 Ncm • stabiliser front/rear • side chassis protection • ball bearing mounted • steering servo with 200 Ncm
Engine: cylinder capacity 22.5 ccm • bore 32 mm • hub 28 mm • weight 2130 g • power 2.4 hp at 11,500 rpm • max. torque 0.145 kg-m • fuel: 1:25 mixture • rec. spark plug item no. 500903215

RC system: 15 model memory • Servoreverse for all channels • ABS function (throttle servo opens and closes) • EXPO function for throttle and steering (exponential) • dual rate function (EPA servo travel limit) for throttle/steering • throttle/steering trim • failsafe for throttle servo • charging socket
Accessory information: 6V/2500 mAh receiver battery pack, 1,000 mA turbo 5 charger with Delta Peak cut off

Scope of delivery: Ready to run model with petrol engine, 2.4 GHz LCD RC system, 4 transmitter batteries, receiver power pack and turbo 5 charger

100% RTR
Ready To Run

2.4 GHz
FHSS

Blue LCD



Detail



Viele Aluteile und Stabilisatoren bereits verbaut
Stabilizers and many aluminum parts ready mounted



Antriebsstrang mit RC-Box
Drive train with RC box

- 1:5**
- 23ccm**
- 4WD**
- 100% RTR**
- 765 mm**
- 9.200 g**
-

inkl./incl.
4x Batterien/Batteries

Nº 500304021



Verbrenner 1:5
Großmodelle

GP DIRT ATTACK



- Allradantrieb
- 2,4 GHz LCD inkl. Senderbatterien
- Allradantrieb
- 23 ccm 2-Taktmotor
- RTR inkl. Empfängerakku 6V/2500 mAh
- Schnell-Ladegerät mit 1A

- *all-wheel drive*
- *2.4 GHz LCD inc. transmitter batteries*
- *all-wheel drive*
- *23 ccm 2-stroke engine*
- *RTR inc. 6V/2500 mAh receiver battery*
- *1A quick charger*

100%
RTR
Ready To Run

Up to
70Km/h



X5GB Dirt Attack GP N° 500304021

Schraubst du noch oder fährst du schon?

Die Super Sportwagen im Maßstab 1:10 auf dem CV-10 Chassis, fahrfertig aufgebaut. Das Chassis bietet viele Einstellmöglichkeiten am Fahrwerk um den bestmöglichen Grip zu erzielen. Die zentrale Scheibenbremsanlage ist je nach Anforderung optimal auf Dosierung und Verzögerung einstellbar. Viele Tuningteile auf Seite 52.

Technische Daten: Allradantrieb • Öldruckstoßdämpfer mit Tuningfedern • Schaumstoff-Rammschutz • Spur- und Sturz einstellbar • fahrfertig verklebte Big Wheel Profilreifen • Pivot-Ball Radaufhängung vorne/hinten • 75 ml Tank • 2,5/3,0 ccm Force Hochleistungs-Nitromotor • Resonanzrohr mit Krümmer • blau eloxiertes Aluminium-Chassis mit abgesenkten Schrauben • Stahlkegeldifferenzial • spritzwassergeschützte und staubdichte RC-Box • kugelgelagert.

Lieferumfang: CV-10 Modell, 2,4 GHz Fernsteueranlage, inkl. Fail-Safe.

2,5 ccm Force Hochleistungs-Nitromotor/
high-performance nitro engine
Leistung · output 0.9 kW (1.2 PS)
Drehzahl 29.000 UpM ·
Number of revolutions 29.000 RPM



- 1 Seilzugstarter
Pull starter
- 2 Tank mit Überlaufschutz
Fuel tank with overflow switch
- 3 Niederquerschnittsreifen
Low-profile tyres
- 4 Einstellbare Stoßdämpfer
Adjustable shock absorbers
- 5 Stabiler Frontrammer
Foam bumper



2,5ccm



3,0ccm

Are you still futzing in the garage?!

The 1:10 scale super sports car, built ready to drive on the CV-10 chassis. The chassis offers an array of undercarriage settings for the best possible grip. Based on your requirements, the central disk brake system can be optimally set for dosing and delay. For more tuning parts, see page 52.

Technical data: 4-wheel drive • oil shock absorbers with tuning springs • foam bumper • adjustable toe-in and camber • road-ready pre-glued Big Wheel profile tyres • pivot-ball wheel suspension • 75 ml fuel tank with fuel pump • 2.5/3.0 ccm Force high-performance nitro engine • tuned pipe with elbow • blue anodized aluminium chassis with sunken screws • steel bevel differential • water-spray protected • dustproof RC box • ball raced.

Scope of delivery: CV-10 model, 2.4 GHz remote control incl. fail-safe.

Detail



Verstärkte Schwingen
Reinforced suspension



75 ml Treibstofftank
75 ml fuel tank



Einstellbare Scheibenbremse
Adjustable disk brake



Länge · length 420 mm
VW Scirocco
N° 500103038



Länge · length 435 mm
Audi R8 RTR
N° 500103032

1:10

2,5ccm Force Engine

4WD

RTR

1.700 g

EV-10

 Nitro On-Road 1:10

- Fahrfertigtes Modell mit dekorierte Karosserie
- 2,4 GHz Fernsteueranlage
- Allradantrieb
- Komplette kugelgelagert
- Fail-Safe
- Power Nitromotor

4 RADANTRIEB
WHEEL DRIVE



Benötigtes Zubehör Needed accessories

N° 500905082 Nitro-Set

N° 500905091 Nitro Treibstoff/Fuel 16%

N° 500609042 Mignon-Set NiMH 2100 mAh

N° 500905032 Motorstopper · Engine stopper

N° 500608104 Empfängerakku · Receiver battery 1600 mAh

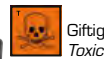

Giftig
Toxic



Leichtentzündlich
Highly Flammable

Lieferumfang Nitro-Set: Tankflasche, Radmutternkreuz, Glühkerzenschlüssel, 1800 mAh Glühkerzenstecker und Ladegerät.
The Nitro set includes: fuel bottle, wheel nut cross, cross wrench, 1800 mAh glow plug igniter and charger.



- Ready-to-run model with finished body
- 2.4 GHz remote control
- 4-wheel drive
- Fully ball beared
- Fail-safe
- Power nitro engine

VW Scirocco RTR 2,5ccm N° 500103038
Audi R8 RTR 3,0ccm N° 500103032

Die Stormracer-Legende Pro!

Stormracer Extreme Pro - die innovative Weiterentwicklung auf dem aktuellen CV-10 Chassis, fahrfertig aufgebaut. Das Chassis bietet viele Einstellmöglichkeiten am Fahrwerk, um den bestmöglichen Grip zu erzielen. Die zentrale Scheibenbremsanlage ist je nach Anforderung optimal auf Dosierung und Verzögerung einstellbar. Der permanente Allradantrieb verteilt die Power des leistungsstarken 2,5 ccm Force Hochleistungs-Nitromotor, der per Seilzug gestartet wird, auf alle vier Räder. Fahrfertig aufgebaut mit installierter Funkfernsteuerung. Für das Modell gibt es zahlreiche Tuningteile siehe Seite 52 und separate Reifen siehe Seite 72.

Technische Daten: Allradantrieb • Öldruckstoßdämpfer mit Tuningfedern • Spur und Sturz einstellbar • fahrfertig verklebte Big Wheel Stollenreifen mit Einlagen • Pivotball-Radaufhängung • 75 ml Tank • 2,5 ccm Force Hochleistungs-Nitromotor • Resonanzrohr mit Krümmer • blau eloxiertes Aluminium-Chassis mit abgesenkten Schrauben • Stahlkegeldifferenzial • spritzwasser- und staubdichte RC-Box.

Lieferumfang: Stormracer Pro Modell, 2,4 GHz FM Fernsteueranlage, inkl. Fail-Safe.

The Stormracer Pro legend

Stormracer Extreme Pro — an innovation on the current CV-10 chassis, built up ready. The chassis offers an array of undercarriage settings for the best possible grip. Based on your requirements, the central disk brake system can be optimally set for dosing and delay. Permanent 4-wheel drive distributes power from the rope-starting high-performance 2.5 ccm Force high-performance nitro engine to all four wheels. Ready to run with installed radio remote control. There are plenty of tuning parts for both models. See page 52, and for separate tyres page 72.

Technical data: 4-wheel drive • oil shock absorbers with tuning springs • adjustable toe-in and camber • road-ready pre-glued Big Wheel studded tyres with inserts on chrome rims • ultra-flat chassis design • pivot-ball wheel suspension • 75 ml fuel tank • 3.0 ccm Force high-performance nitro engine • tuned pipe with elbow • blue anodized aluminium chassis with sunken screws • steel bevel differential • water-spray protected, dustproof RC box.

Scope of delivery: Stormracer Pro model, 2.4 GHz FM wheel remote control, incl. fail-safe.

Detail



Einstellbare Scheibenbremse
Adjustable disk brake



Einstellbare Einzelaufhängung
Adjustable independent suspension

2,5 ccm Force Hochleistungs-Nitromotor / high-performance nitro engine
Leistung · output 0.9 kW (1.2 PS)
Drehzahl · 29.000 UpM ·
Number of revolutions 29.000 RPM

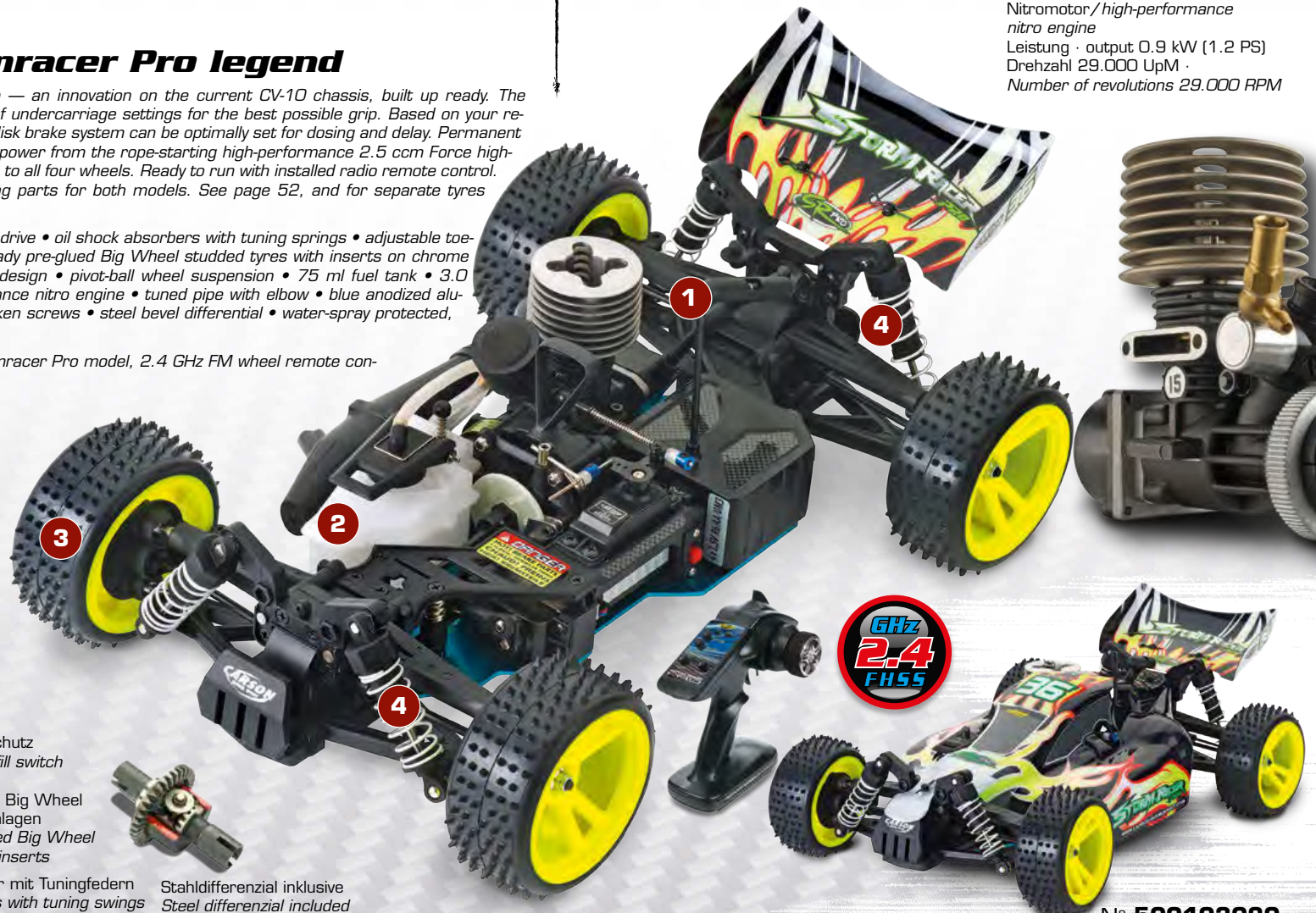

- 1 Seilzugstarter
Pull starter
 - 2 Tank mit Überlaufschutz
Fuel tank with overflow switch
 - 3 Fahrfertig verklebte Big Wheel Stollenreifen mit Einlagen
Road-ready pre-glued Big Wheel studded tyres with inserts
 - 4 Öldruckstoßdämpfer mit Tuningfedern
Oil shock absorbers with tuning swings
- Stahldifferenzial inklusive
Steel differential included

1:10 **2,5ccm Force Engine**

4WD **RTR**

410 mm **1.740 g**



N° 500103020

STORM RACER PRO

4 RADANTRIEB
WHEEL DRIVE

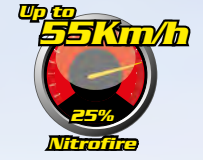

- Fahrfertiges Modell mit dekorierte Karosserie
- 2,4 GHz FM Fernsteueranlage
- Vorder- und Hinterachsgeometrie gleich
- Kugelgelagert
- Fail-Safe
- 2,5 ccm Force Nitromotor



Giftig
Toxic
Leichtentzündlich
Highly Flammable



Benötigtes Zubehör Needed accessories

- N° 500905082 Nitro-Set
- N° 500905091 Nitro Treibstoff/Fuel 16%
- N° 500609042 Mignon-Set NiMH 2300 mAh
- N° 500608104 6V Empfängerakku/
receiver battery 1600 mAh



Lieferumfang Nitro-Set: Tankflasche, Radmutternkreuz, Glühkerzenschlüssel, 1800 mAh Glühkerzenstecker und Ladegerät.
The Nitro set includes: fuel bottle, wheel nut cross, cross wrench, 1800 mAh glow plug igniter and charger.

Ersatzkarosserie
N° 500800062

- Ready-to-run model with finished body
- 2.4 GHz FM remote control
- Identical front and rear axle geometry
- Ball raced
- Fail-safe
- 2.5 ccm Force Nitroengine

Stormracer Extreme Pro RTR N° 500103020

Tuning CV-10 Off-Road/On-Road

TUNINGTEILE CV-10 ON-ROAD, BUGGY, TRUGGY · TUNINGPARTS CV-10 ON-ROAD, BUGGY, TRUGGY			CV-10B	CV-10T	CV-10
N°					
1	500105207	Alu-Radmitnehmer, 4 Stück · <i>Aluminium wheel hex, 4 units</i>	X	X	X
2	500105210	2-Gang, alle On Road-Varianten · <i>2-speed, all on-road versions</i>			X
3	500105227	Alu Stoßdämpfer Set, On-Road · <i>Shock kit aluminum, 4 pieces</i>			X

Tipp

STOSSDÄMPFERÖLE 50 ML · SHOCK ABSORBER OILS 50 ML

N°	Viskosität · Viscosity
500908048	300
500908049	400
500908050	500
500908051	600



SILIKONÖLE 50 ML · SILICON OIL 50 ML

N°	Viskosität · Viscosity
500908052	1000
500908053	3000
500908054	5000
500908055	7000



After Run Öl

Inhalt: 50 ml
After Run oil
Contents: 50 ml
N° 500905044



Tankfüllflasche
300 ml
Fuel bottle 300 ml
N° 500905078

Tankfüllflasche
500 ml
Fuel bottle 500 ml
N° 500013306



Nitro-Fire – Kraftstoff

Ein absolut neuartiger Qualitäts-Methanolkraftstoff von höchster Reinheit mit 12% synthetischen Öl für Verbrennermotoren. Für alle Bereiche des Modellsports - für Standard- sowie für moderne Spitzenmotoren ist dieser Kraftstoff sicherlich die richtige Wahl.

Hohe Leistungsausbeute, niedrige Temperaturen und geringe Rußbildung sind die wesentlichen Vorteile, die für diesen Kraftstoff sprechen. Die zusätzlichen Additiven schützen Ihren Motor von innen her.

Nitro-Fire – fuel

An absolute new high quality methanol fuel of maximum purity with 12% synthetic oil for combustion engines. For all areas of model sport - for standard as well as modern top motors, this fuel is certainly the right choice.

High performance yield, low temperatures and low soot formation are essential advantages which speak for this fuel. The additional additives protect your engine from the inside.

KRAFTSTOFF NITRO-FIRE MIT NITROMETHAN · FUEL NITRO-FIRE WITH NITROMETHAN

Inhalt/Contents	16%	25%
2 l	500905091	500905092



Giftig
Toxic



Leichtentzündlich
Highly Flammable

CV-10 Tuningchassis



CARSON
MODEL SPORT

X-10NB

Nitro
1:10

Dirt Warrior goes Nitro!

Der CARSON Nitro Dirt Warrior X10NB wird von einem 2,5 ccm Force Nitro-Verbrennungsmotor befeuert. Zahlreiche Set Up-Optionen sorgen für Grip auf Racetracks, die Dosierung und Verzögerung der zentralen Scheibenbremsanlage sind nach Bedarf einstellbar. Der permanente Allradantrieb setzt die Power des leistungsstarken Hochleistungs-Nitromotors in brutalen Vortrieb um. Das feinfühlig und störungsfreie 2,4 GHz RC-System setzt Senderbefehle präzise um und ist mit einem Fail Safe ausgestattet. Sender- und Empfängerbatterien sind serienmäßig im Lieferumfang des Nitro Dirt Warrior enthalten, damit heißt es direkt nachdem Auftanken - Ready to Race!

Technische Daten: Allradantrieb • Öldruckstoßdämpfer • komplett kugelgelagert • Spur und Sturz einstellbar • fahrfertig verklebte Reifen mit Einlagen • 75 ml Tank • 2,5 ccm Force Hochleistungs-Nitromotor 15S • Seilzug-Starter • Resonanzrohr mit Krümmer • 2,4 GHz Reflex Wheel Pro2 Sender • zwei CS3 Servos für Lenkung und Gas/Bremse

Lieferumfang: Fahrfertig aufgebautes Modell mit RC-System, Sender- und Empfängerbatterien, ausführliche Betriebsanleitung

Dirt Warrior goes Nitro!

The CARSON Nitro Dirt Warrior X10NB is fuelled by a 2,5 ccm Force Nitro-combustion engine. Numerous set up-options provide grip on race tracks, the force and delay of the central disc brake system are adjustable as needed. The permanent all wheel drive converts the power of the high performance-nitro motor in brutal propulsion. The precise and failure-free 2,4 GHz RC-system converts transmitter commands precisely and is equipped with a fail safe. Sender- and receiver batteries are included in the delivery of the Nitro Dirt Warrior as standard. Therefore, right after fuelling the motto is - Ready to Race!

Technical data: X10NB chassis with all wheel drive • Oil pressure shock absorbers • Ball bearings throughout • Track and camber adjustable • Ready to run glued tyres with fillers • 75 ml tank • 2,5 ccm force high • performance-nitro motor 15S • Pull-cord-starter • Resonant exhaust with manifold • 2,4 GHz Reflex Wheel Pro2 transmitter • Two CS3 servos for steering and accelerator/brake

Scope of delivery: Road ready assembled model with RC-system, transmitter- and receiver batteries, detailed owner's manual

2,5 ccm Force Hochleistungs-Nitromotor /
high-performance nitro engine
Leistung · output 0.9 kW (1.2 PS)
Drehzahl 29.000 UpM ·
Number of revolutions 29.000 RPM



2.4
FHSS

RTR
Ready To Run

1:10
2,5ccm
Force Engine

4WD
RTR

410 mm
1.850 g

Benötigtes Zubehör Needed accessories

N° 500905082 Nitro-Set

N° 500905091 Nitro Treibstoff / Fuel 16%

N° 500609042 (2) Mignon-Set NiMH 2300 mAh



 Giftig
Toxic

 Leichtentzündlich
Highly Flammable

N° 500103034

DIRT WARRIOR NITRO



4 RADANTRIEB
WHEEL DRIVE

 Nitro Off-Road 1:10

- fahrfertiges Modell mit fertiger Karosserie
- 15S Force-Motor
- 2,4 GHz RC-System
- kugelgelagert

- Road ready model with complete bodywork
- 15S Force-Motor
- 2,4 GHz RC-System
- Ball bearings throughout



Up to **55km/h**

25% Nitrofire

RTR
Ready To Run



Nitro Dirt Warrior X10NB RTR N° 500103034

Rock Warrior goes Nitro!

Der CARSON Nitro Rock Warrior X10NT wird von einem 3,0 ccm Force Nitro-Verbrennungsmotor befeuert. Zahlreiche Set Up-Optionen sorgen für Grip auf Racetracks, die Dosierung und Verzögerung der zentralen Scheibenbremsanlage sind nach Bedarf einstellbar. Der permanente Allradantrieb setzt die Power des leistungsstarken Hochleistungs-Nitromotors in brutalen Vortrieb um. Das feinfühliges und störungsfreie 2,4 GHz RC-System setzt Senderbefehle präzise um und ist mit einem Fail Safe ausgestattet. Der Nitro Rock Warrior RTR ist der Spaßbringer auf allen Pisten!

Technische Daten: X10NT Chassis mit Allradantrieb • 3 mm Alu-Chassisplatte • Innensechskant-Schraubensatz • einstellbare Öl Druckstoßdämpfer • komplett kugelgelagert • Spur vorne einstellbar • fahrfertig verklebte Reifen mit Einlagen • Tank mit Überlauf und integrierter Pumpe • 3,0 ccm Force Hochleistungs-Nitromotor 18S • Seilzug-Starter • Resonanzrohr mit Krümmer • 2,4 GHz Reflex Wheel Pro Sender • CS6 Lenkservo 6 kg, liegend eingebaut • CS3 Gas/Bremse-servo 3 kg • Bremswirkung v/h separat einstellbar • staub- und spritzwassergeschützte RC-Box

Lieferumfang: Fahrfertig aufgebautes Modell mit RC-System, ausführliche Betriebsanleitung

Rock Warrior goes Nitro!

The CARSON Nitro Rock Warrior X10NT is powered by a 3.0 cc Force nitro combustion engine. Numerous set-up options provide for grip on race tracks, the dosing and delay of the central disc brake system can be adjusted to requirements. The permanent all-wheel drive converts the power of the high-performance, high-power nitro engine into brutal propulsion. The sensitive and interference-free 2.4-GHz RC system implements transmitter commands precisely and is equipped with a fail safe. The Nitro Rock Warrior RTR is the fun entertainer on any course!

Technical data: X10NT Chassis with all-wheel drive • 3-mm aluminium chassis plate • Set of Allen bolts • Adjustable oil pressure shock absorbers • All wheels ball bearing mounted • Adjustable front toe-in • Ready-to-run glued tyres with inner tubes • Tank with overflow and integral pump • 3.0 cc Force high-power nitro engine 18S • Pull-cord starter • Resonance tube with elbow • 2.4-GHz Reflex Wheel Pro transmitter • CS6 steering servo 6 kg, installed horizontally • CS3 accelerator/brake servo 3 kg • Front/rear braking effects separately adjustable • Dust and water spray protected RC box

Scope of delivery: Complete ready-to-run model with RC system, comprehensive instructions



Benötigtes Zubehör Needed accessories

- N° 500905082 Nitro-Set
- N° 500905091 Nitro Treibstoff / Fuel 16%
- N° 500609042 (2) Mignon-Set NiMH 2300 mAh

- 1:10**
- 3.0ccm Force Engine**
- 4WD**
- RTR**
- 410 mm**
- 2.130 g**



4 RADANTRIEB
WHEEL DRIVE



- fahrfertiges Modell mit fertiger Karosserie
- 3,0 ccm Force-Motor 18S
- 2,4 GHz RC-System
- komplett kugelgelagert

- *Ready-to-run model with finished bodywork*
- *3.0 cc Force engine 18S*
- *2.4 GHz RC system*
- *All wheels ball bearing mounted*



Nitro Rock Warrior X10NB RTR N° 500103040

SPECTER TWO SPORT PRO 25 ARR

Ein aufgebautes Chassis mit bedruckter Karosserie und der neuesten Generation der Force Hochleistungs-Nitromotoren. Die Vorderachse, ausgestattet mit Alu-Lenkhebel, wurde optimiert um mehr Grip zu erreichen und die Lenkung noch leichtgängiger zu machen. Die Fahrwerksgeometrie mit Öl-druck-Stoßdämpfer erlaubt es, den Specter auf jeden Untergrund abzustimmen. Der komplette Antriebsstrang ist aus gehärtetem Stahl. Er ist somit sehr robust und widerstandsfähig. Des weiteren wurde dieser auf einen sehr niedrigen Schwerpunkt ausgelegt, welcher die Fahrleistung, Traktion und Wendigkeit verbessert. Durch das 2-Scheiben-Bremssystem mit Metall-Bremsscheiben ist die Bremskraft der Vorderachse und der Hinterachse getrennt einstellbar.

Lieferumfang: Aufgebautes Chassis mit fertiger Karosserie, 4,1ccm Force Hochleistungs-Nitromotor, Motorstopper für einfaches und sicheres Abstellen des Motors, ausführlicher Betriebsanleitung.

- 1** Force-Motor mit Seilzugstarter
Force-Motor with pull starter
- 2** Racetank mit integrierten Sinterfilter
Racetank with integral sinter filter
- 3** Gehärtete CNC-gefräßte Zahnräder
Hardened CNC-milled gears
- 4** Einstellbare Öl-druckstoßdämpfer
Adjustable oil shock absorbers

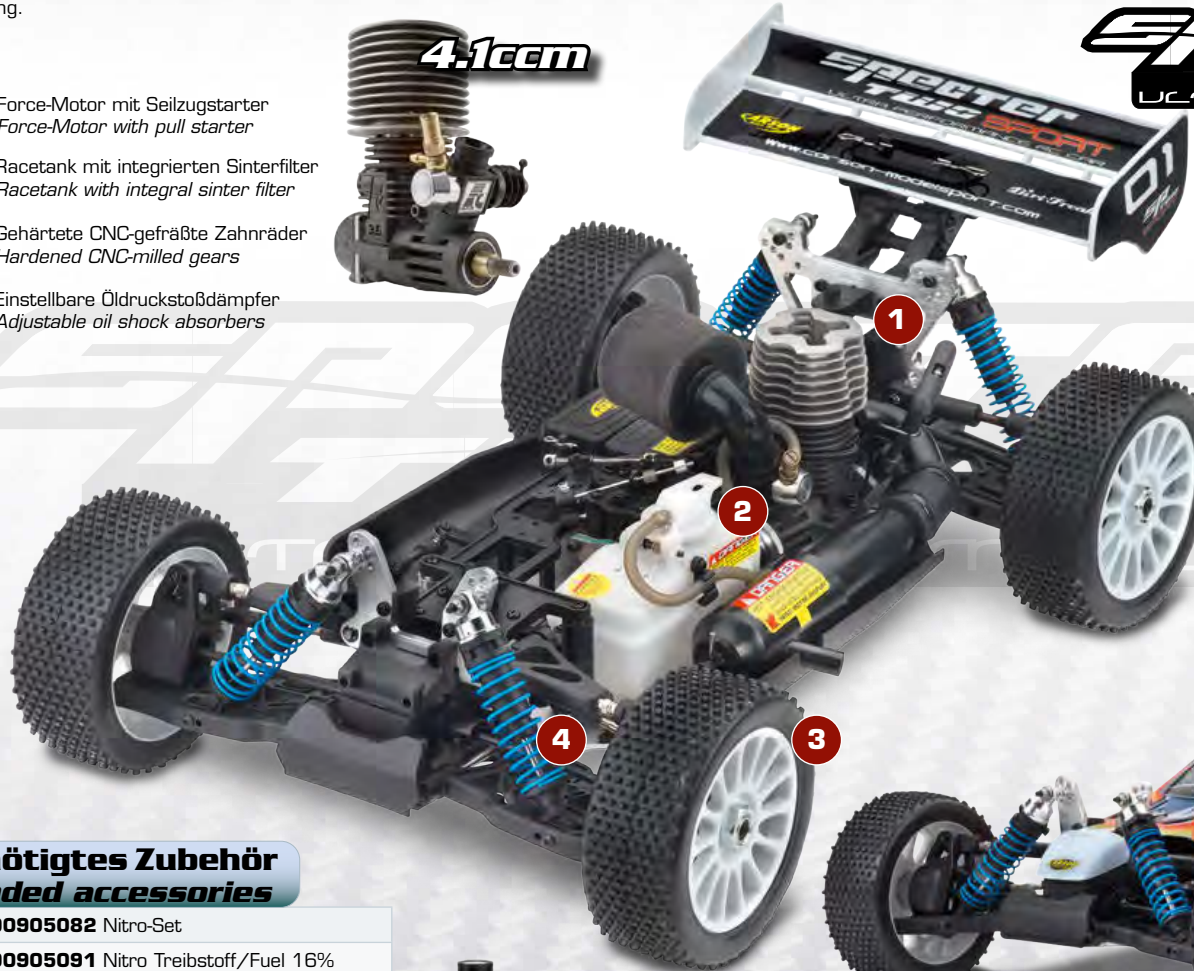

SPECTER TWO SPORT PRO 25 ARR

Pre-assembled chassis with the newest Force high-performance nitro engine generation. Equipped with an aluminium steering hub, the front axle has been optimized for better grip and lighter steering. The chassis geometry with oil shocks lets you tune the Specter to any terrain. The whole power train is made of hardened steel. That makes it hearty and robust. What's more, it is set on a very low centre of gravity, which improves driving performance, traction and manoeuvrability. The 2-disc brake system with metal brake disks allows separate adjustment of the front and rear braking power.

Scope of delivery: Pre-assembled chassis with finished body, 4.1ccm Force high-performance engine, motor stopper for easier and safer engine cut-off and a detailed manual.

SPECTER
TWO SPORT
ULTRA PERFORMANCE RC CAR

4 RADANTRIEB
WHEEL DRIVE

- Karosserie fertig bedruckt
- Dynamisches Fahrwerk
- Komplett kugelgelagert
- Extrem-Tuning möglich
- Finished body
- Dynamic suspension
- Fully ball bearing
- Extreme tuning capability



Up to **65km/h**
25% Nitrofire

Benötigtes Zubehör Needed accessories

- N° **500905082** Nitro-Set
- N° **500905091** Nitro Treibstoff/Fuel 16%
- N° **500609042** Mignon-Set NiMH 2300 mAh
- N° **500500036** Reflex Wheel Pro II BEC
- N° **500608104** 6V Empfängerakku/
receiver battery 1600 mAh
- N° **500500036** Reflex Wheel Pro II BEC
2,4 GHz

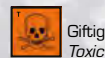

Giftig
Toxic



Leichtentzündlich
Highly Flammable

Specter Two Sport Pro 25 ARR N° 500202007



SPECTER TWO SPORT PRO V36 RTR

Die Fahrwerksgeometrie erlaubt es, den Specter V36 auf jeden Untergrund abzustimmen. Der komplette Antriebsstrang ist aus gehärtetem Stahl. Er ist somit sehr robust und widerstandsfähig. Des weiteren wurde dieser auf einen sehr niedrigen Schwerpunkt ausgelegt, welcher die Fahrleistung, Traktion und Wendigkeit verbessert. Durch das 2-Scheiben-Bremssystem mit Metall-Bremsscheiben ist die Bremskraft der Vorderachse und der Hinterachse getrennt einstellbar. Die neueste Generation des 5,9 ccm Force Motors mit mehr Leistung gewährleistet ein einfacheres Handling.

Lieferumfang: Specter II Sport Pro V36, 2,4 GHz Fernsteueranlage, Fail Safe und Motorstopper.

SPECTER TWO SPORT PRO V36 RTR

The chassis geometry allows the Specter V36 to be adapted to any surface. The complete drive train is made from hardened steel. It is thus very robust and resistant. In addition it was designed with a very low centre of gravity which improves drive performance, traction and maneuverability. The braking force of the front axle and rear axle can be set separately by means of the 2-disc brake system with metal brake discs. The latest generation of the 5.9 ccm Force engines with more power ensures an easier handling.

Scope of delivery: Specter II Sport Pro V36, 2.4 GHz remote control, Fail safe and enginestopper.

- 1 Force-Motor mit Seilzugstarter
Force-Motor with pull starter
- 2 Racetank mit integrierten Sinterfilter
Racetank with integral sinter filter
- 3 Einstellbare 16mm Big Bore Öldruckstoßdämpfer
Adjustable 16mm Big Bore oil shock absorbers

Big Block Power

5.9ccm

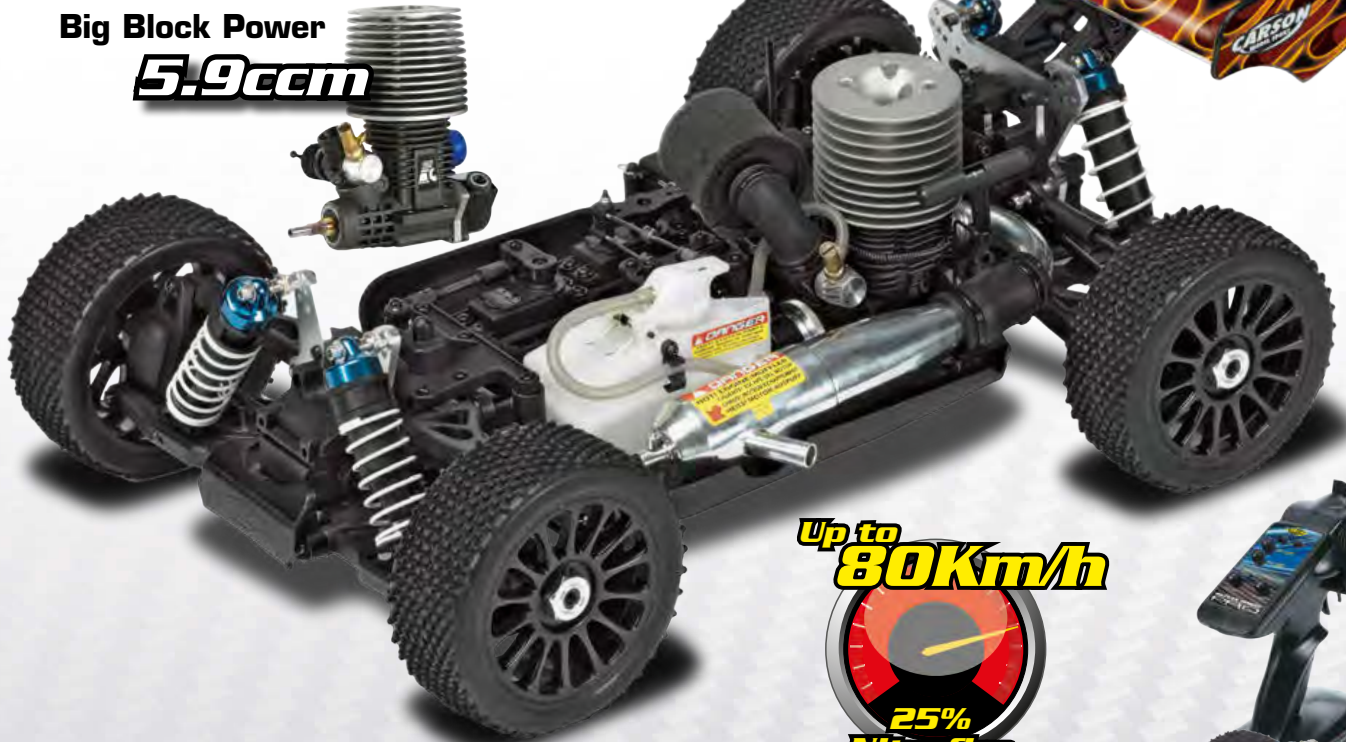

Up to
80Km/h
25%
Nitrofire

Benötigtes Zubehör Needed accessories

N° 500608104 6V Empfängerakku/
receiver battery 1600 mAh

N° 500905082 Nitro-Set

N° 500905091 Nitro Treibstoff/Fuel 16%

N° 500609042 Mignon-Set NiMH 2100 mAh

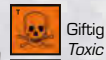

Giftig
Toxic



Leichtentzündlich
Highly Flammable



4 RADANTRIEB
WHEEL DRIVE

- Fahrfertiges Modell mit dekoriertes Karosserie
- 2,4 GHz Fernsteueranlage
- 5,9 ccm Force Motor
- 60 Ncm Gas-/Bremsservo
- 90 Ncm Lenkservo
- Kugelgelagert
- Ready-to-run model with finished body
- 2.4 GHz remote control
- 5.9 ccm Force engine
- Ball beared
- 60 Ncm Gas/brake servo
- 90 Ncm steering servo



2.4
FHSS

CARSON
MODEL SPORT

CYII Pro

Nitro
1:8



Specter Two Sport Pro V36 RTR N° 500204027

Tuning CY-II Pro

TUNINGTEILE CY CHASSIS · TUNINGPARTS CY CHASSIS			CY-II PRO	CY-II PRO T	CY CHASSIS
	N°				
1	500205502	Chassisversteifung vorne · <i>Front chassis brace</i>	x	x	
2	500205730	Chassisversteifung hinten · <i>Back chassis brace</i>	x		
3	500205509	Querlenkerhalter oben Alu · <i>Aluminium upper suspension mount</i>	x	x	
4	500205512	Stabilisator hinten · <i>Anti-roll-bar rear</i>	x	x	
5	500205513	Stabilisator vorne · <i>Anti-roll-bar front</i>	x	x	
6	500205716	Aluminium Querlenkerhalter vorne · <i>Front lower suspension mount aluminum</i>	x		
7	500205722	Vordere Big Bore Stossdämpfer 16 mm 2 St. · <i>Front big bore shock 16 mm 2 pcs.</i>	x	x	
8	500205723	Aluminium Querlenkerhalter hinten · <i>Rear lower suspension mount aluminum</i>	x	x	
9	500205727	Hintere Big Bore Stossdämpfer 16 mm 2 St. · <i>Rear big bore shock 16 mm 2 pcs.</i>	x	x	
10	500205728	Glasfaser Bremsscheibe · <i>Epoxy brake disc</i>	x	x	x
11	500205756	Tuning-Kardanwellen vorne · <i>Universal drive shafts front</i>	x		
12	500205599	Spoiler-Set weiß · <i>Wing set white</i>	x		x
13	500205747	Spoiler-Set schwarz · <i>Wing set black</i>	x		x
14	500205516	Staubschutzhüllen · <i>Damper dust protector</i>			x
15	500205517	Querlenkerhalter vorne/unten Alu · <i>Wishbone suspension front/lower aluminum</i>			x
16	500205733	Stabilisator Set vorne/hinten · <i>Anti-roll-bar rear</i>			x
17	500908047	Radmuttern Alu Blau · <i>Wheel nuts aluminium blue</i>	x	x	x
18	500205514	Tuning-Kardanwellen hinten · <i>Universal drive shafts rear</i>	x		



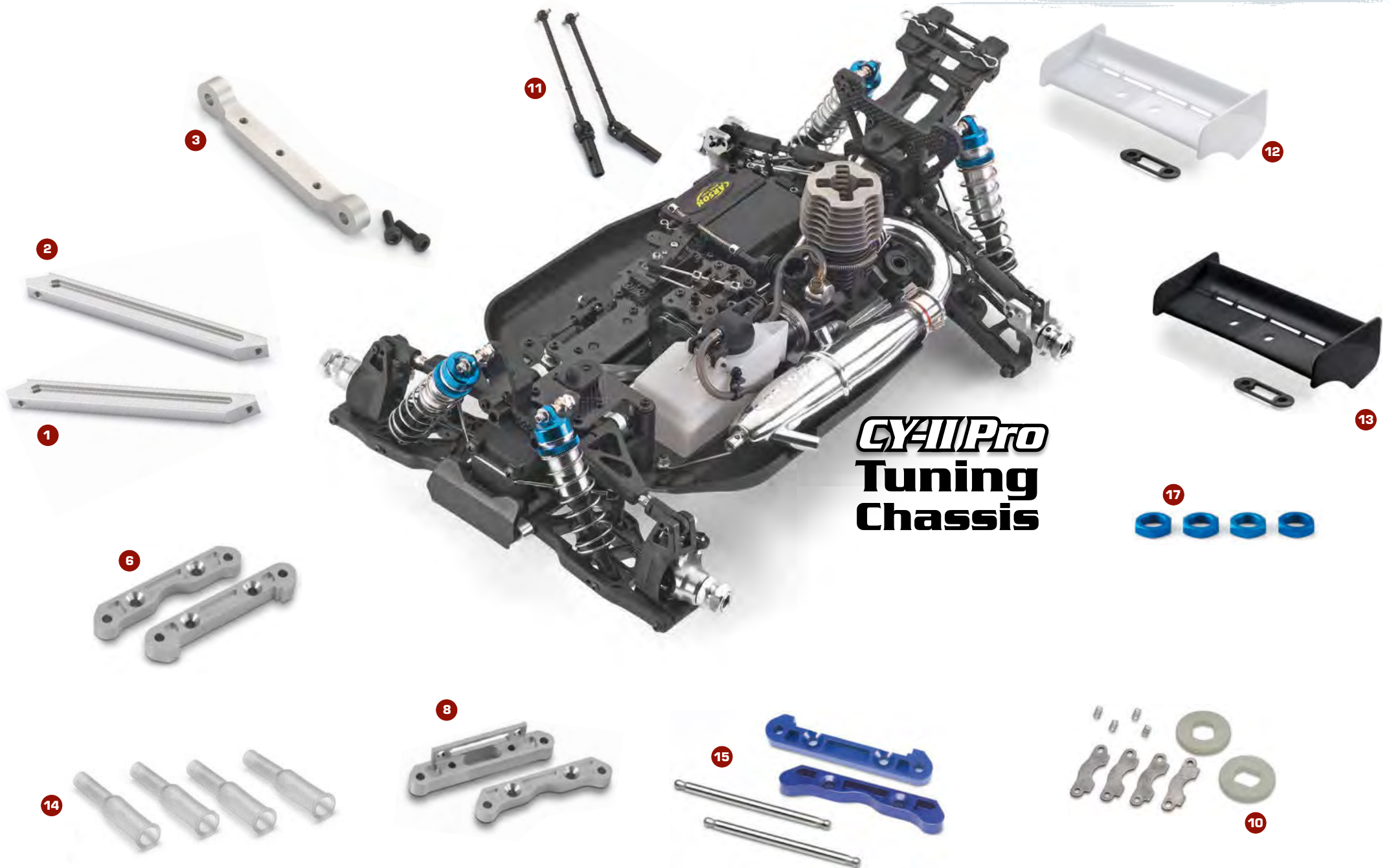

X8N

The new 1:8 scale Nitro-Chassis

Das neue CARSON X8N Chassis ist eine komplette Neuentwicklung. Viele Top Features wie verstärkte Antriebsteile, massive Big Bore Öl-druckstoßdämpfer, der sehr flach angeordnete Aufbau, Stabilisatoren an Vorder- und Hinterachse oder die gewichtsoptimierte 3mm Chassisplatte mit versenkten Schrauben werden diese Basis für den Renneinsatz auf.

Über individuelle Einstellungen kann das Modell je nach Streckenuntergrund und Bedürfnisse des Fahrers nachjustiert werden. Die High Grip Race Wheels und der Tank inklusive Schnellverschluss sorgen für Action und ein unkompliziertes Handling im Raceeinsatz. Der Antriebsstrang ist sehr robust und widerstandsfähig aufgebaut.

Durch den niedrigen Schwerpunkt, verbessert sich Fahrleistung, Traction und Kurvengeschwindigkeit. Das 2-Scheiben-Bremssystem erlaubt die separate Einstellung der Bremskraft für Vorder- und Hinterachse.

The new CARSON X8N chassis is a completely new development. Many top features such as reinforced drive parts, massive Big Bore oil pressure shock absorbers, the very flat construction, stabilisers on front and rear axles and the weight optimised 3-mm chassis plate with countersunk screws all add value to this base for racing use.

With individual adjustments, the model can be adapted to the track surface and the driver's requirements. The High Grip race wheels and the tank with quick release cap make for action and uncomplicated handling in the racing environment. The drive train is very robust and sturdily constructed.

The low centre of gravity improves driving performance, traction and speed in the curves. The 2-disc braking system with metal brake discs permits separate adjustment of the braking force on the front and rear axles.



Technische Daten/Technical Data:

Maßstab/scale:	1:8
Länge/length:	505 mm
Breite/width:	306 mm
Höhe/height:	205 mm
Radstand/wheelbase:	330 mm
Spurbreite/track width:	265 mm
Bodenfreiheit/ground clearance:	43 mm
Felgenmitnehmer/Wheel drivers: / Tyre diameter:	17 mm 112 mm
Reifenbreite/wheel width:	43 mm
Gewicht/weight:	3.320 g
(ohne Sprit, Akku/without nitro, battery)	

X8V

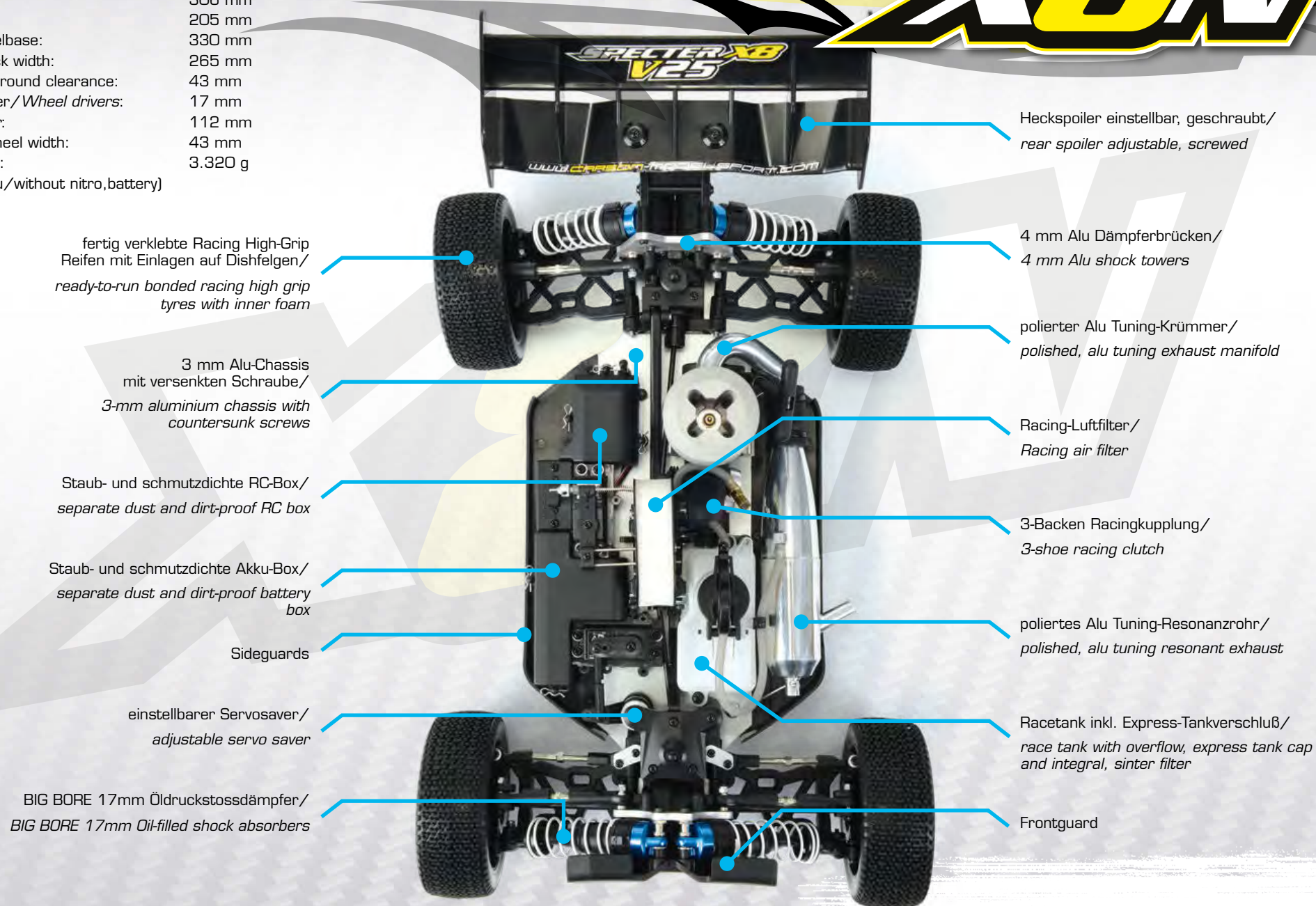

CARSON Specter X8 V25 RTR

Der neue CARSON Specter X8 V25 RTR hat ein komplett neu entwickeltes und fertig aufgebautes Chassis mit bedruckter Karosserie und einem bärenstarken V25 Hochleistungs-Nitromotor sowie ein störungsfreies 2,4 GHz Reflex Wheel Pro RC-System. Top Features wie die einstellbaren Big Bore Öl-druckstoßdämpfer, High Grip Race Wheels und der leicht nachfüllbare Tank sorgen für Action und ein unkompliziertes Handling im Raceinsatz. Das feinabstimmbare Set Up sorgt für Grip auf allen Strecken. Der Antriebsstrang ist sehr robust und widerstandsfähig. Das 2-Scheiben-Bremssystem mit Metall-Bremsscheiben erlaubt die separate Einstellung der Bremskraft an Vorder- und Hinterachse. Des Weiteren wurde der Specter X8 RTR mit einem niedrigen Schwerpunkt ausgelegt, dies verbessert Fahrleistung, Traktion und Wendigkeit.

Technische Details: X8NB Chassis mit Sideguards • Allradantrieb • Hauptzahnrad aus gehärtetem Stahl am Mitteldifferenzial • drei Stahl-Hochleistungsdifferenziale • kugelgelagert • 4,1 ccm Force-Motor mit Seilzugstarter • poliertes Resonanzrohr • 2,4 GHz RC-System Reflex Wheel Pro2 mit Fail Safe • 2-Backen Kupplung • gehärtete Antriebswellen • gehärtete CNC-gefräßte Zahnräder • 3 mm Alu-Chassis mit versenkten Schrauben • 4 mm Alu Dämpferbrücken • Sturz v/h und Spur vorne einstellbar • massiver Frontrammer zum Schutz der Dämpferbrücke • luftgekühlte Stahl-Bremsscheibe • Racetank mit Überlauf, Express-Tanköffner und integriertem Sinterfilter • Chassisverstrebung hi./vo. • liegende, einstellbare Öl-druckstoßdämpfer mit Alu-Kappen • Dämpfer-Kolbenstangen mit Staubschutzhülle • Heckspoiler einstellbar, geschraubt • 17 mm Standard-Felgenmitnehmer • fertig verklebte Racing High-Grip Reifen mit Einlagen auf Dishfelgen • stehendes CS9 Lenkservo mit einstellbarem Servosaver • CS6 Gas-/Bremservo, separat einstellbar • separate staub- und schmutzdichte RC- und Akkubox

Lieferumfang: Aufgebautes Modell mit fertiger Karosserie, 4,1 ccm Force-Nitromotor, RC-System, DVD-Guide „First Steps“, ausführliche Betriebsanleitung

CARSON Specter X8 V25 RTR

The new CARSON Specter X8 V25 ARR has a completely newly developed and fully assembled chassis with print-finished bodywork, a V25 high performance FORCE nitro engine and an interference-free 2.4 GHz Reflex Wheel Pro RC system. Top features, such as the adjustable Big Bore oil pressure shock absorbers, High Grip race wheels and the tank with quick release cap make for action and uncomplicated handling in the racing environment. The finely tunable set-up gives tremendous grip on all surfaces. The drive train is very robust and sturdy. The 2-disc braking system with metal brake discs permits separate adjustment of the braking force on the front and rear axles. Furthermore, the Specter X8 RTR is designed with a low centre of gravity, this improves road performance, traction and manoeuvrability.

Technical Data: X8NB chassis with side guards • all-wheel drive • main gear in hardened steel on central differential • three high performance, steel differentials • ball bearings • 4.1-cc Force engine with pull cord starter • polished, resonant exhaust • 2.4-GHz Reflex Wheel Pro2 RC system with Fail Safe • 3-shoe clutch • hardened drive shafts • hardened, CNC-machined gears • 3-mm aluminium chassis with countersunk screws • 4-mm aluminium shock mounts • rear/front camber and front track adjustable • solid front guard to protect the shock mount • air cooled, steel brake disc • race tank with overflow, express tank cap and integral, sinter filter • chassis bracing back/front • horizontal, adjustable oil pressure shock absorbers with aluminium caps • shock absorber piston rods with dust protection sheath • rear spoiler adjustable, screwed • 17-mm standard wheel drivers • ready glued Racing High-Grip tyres with fillers on dished rims • CS9 steering servo with adjustable servo saver • CS6 accelerator/brake servo, separately adjustable • separate dust and dirt-proof RC und battery box

Scope of delivery: Assembled model with complete bodywork, 4.1-cc Force nitro engine, RC system, DVD "First Steps" guide and detailed owner's manual

- 1 Force-Motor mit Seilzugstarter
Force-Motor with pull starter
- 2 Racetank mit integrierten Sinterfilter
Racetank with integral sinter filter
- 3 Gehärtete CNC-gefräßte Zahnräder
Hardened CNC-milled gears
- 4 Einstellbare Öl-druckstoßdämpfer
Adjustable oil shock absorbers

4.1ccm



- innovatives X8N CARSON-Chassis
- RTR inkl. 2,4 GHz RC-System
- 4,1 ccm Force-Motor
- neue Dämpfergeometrie mit liegenden Dämpfern

RTR
Ready To Run

Benötigtes Zubehör Needed accessories

N° 50 090 5082 Nitro-Set
N° 50 090 5091 Nitro Treibstoff/Fuel 16%
N° 50 060 9042 Mignon-Set NiMH 2300 mAh
N° 50 060 8104 6V Empfängerakku/ receiver battery 1600 mAh

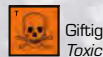

Giftig
Toxic



Leichtentzündlich
Highly Flammable

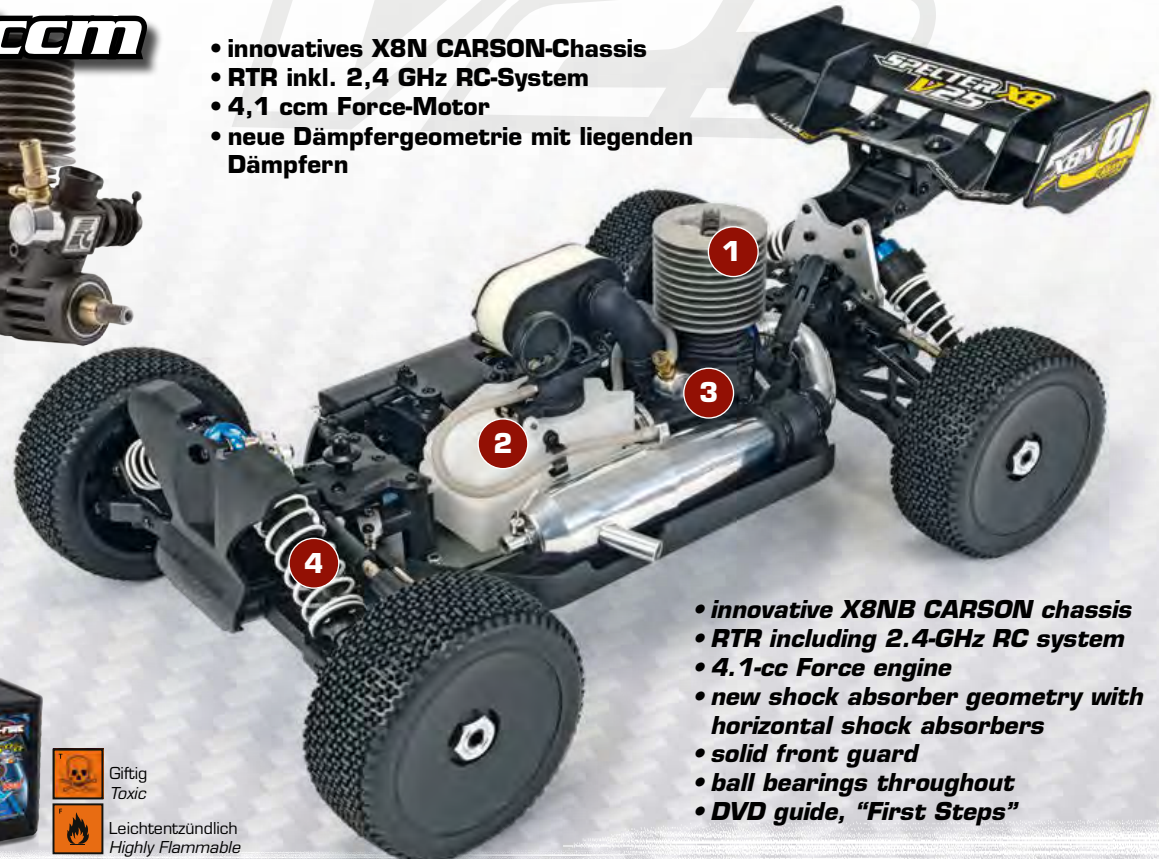

- innovative X8NB CARSON chassis
- RTR including 2.4-GHz RC system
- 4.1-cc Force engine
- new shock absorber geometry with horizontal shock absorbers
- solid front guard
- ball bearings throughout
- DVD guide, "First Steps"

1:8

4.1ccm
Force Engine

4WD

RTR

505 mm

3.320 g

SPECTER X8 V25

 Nitro Off-Road 1:8



Up to
70Km/h



4 RADANTRIEB
WHEEL DRIVE



RTR
Ready To Run

RTR-Version



ARR-Version



SPECTER X8N V25 RTR 2.4GHz N° 500204029

ARR-Version ohne RC-System und Servos
ARR version without RC-System and servos

SPECTER X8N V25 ARR N° 500202014

CARSON Specter X8 V36 E-Start RTR

Der neue CARSON Specter X8 V36 E-Start RTR hat ein komplett neu entwickeltes und fertig aufgebautes Chassis mit bedruckter Karosserie und einem bärenstarken V36 Hochleistungs-Nitromotor sowie ein störungsfreies 2,4 GHz Reflex Wheel Pro RC-System. Top Features wie die einstellbaren Big Bore Öl Druckstoßdämpfer, High Grip Race Wheels und der leicht nachfüllbare Tank sorgen für Action und ein unkompliziertes Handling im Raceinsatz. Das feinabstimmbare Set Up sorgt für Grip auf allen Strecken. Der Antriebsstrang ist sehr robust und widerstandsfähig. Das 2-Scheiben-Bremssystem mit Metall-Bremsscheiben erlaubt die separate Einstellung der Bremskraft an Vorder- und Hinterachse. Karosserie und Spoiler sind aerodynamisch optimiert sowie abgestimmt und erhöhen so den Anpressdruck. Dank Elektrostarteraufnahme und handlichem 7,2 V E-Starter erfolgt der Motorstart komfortabel und ohne Anstrengung. Des Weiteren wurde der Specter X8 V36 RTR mit einem niedrigen Schwerpunkt ausgelegt, dies verbessert Fahrleistung, Traktion und Wendigkeit.

Technische Daten: X8NB Chassis mit Sideguards • Allradantrieb • Hauptzahnrad aus gehärtetem Stahl am Mitteldifferenzial • drei Stahl-Hochleistungsdifferenziale • kugelgelagert • 5,9 ccm Force-Motor mit Elektrostarteraufnahme • 7,2 V E-Starter • poliertes Resonanzrohr • 2,4 GHz RC-System Reflex Wheel • Pro2 mit Fail Safe • 2-Backen Kupplung • gehärtete Antriebswellen • gehärtete CNC-gefräßte Zahnräder • 3 mm Alu-Chassis mit versenkten Schrauben • 4 mm Alu Dämpferbrücken • Sturz v/h und Spur vorne einstellbar • massiver Frontrammer zum Schutz der Dämpferbrücke • luftgekühlte Stahl-Bremsscheibe • Racetank mit Überlauf, Express-Tanköffner und integriertem Sinterfilter • Chassisverstrebung hi./vo. • liegende, einstellbare Öl Druckstoßdämpfer mit Alu-Kappen • Dämpfer-Kolbenstangen mit Staubschutzhülle • Heckspoiler einstellbar, geschraubt • 17 mm Standard-Felgenmitnehmer • fertig verklebte Racing High-Grip Reifen mit Einlagen auf Dishfelgen • stehendes CS9 Lenkservo mit einstellbarem Servosaver • CS6 Gas-/Bremservo, separat einstellbar • separate staub- und schmutzdichte RC- und Akkubox

Lieferumfang: Aufgebautes Modell mit fertiger Karosserie, 5,9 ccm Force-Nitromotor, Elektrostarter, RC-System, DVD-Guide „First Steps“, ausführliche Betriebsanleitung

CARSON Specter X8 V36 E-Start RTR

The new CARSON Specter X8 V36 E-Start RTR has a completely newly developed and fully assembled chassis with print-finished bodywork, a V25 high performance FORCE nitro engine and an interference-free 2.4 GHz Reflex Wheel Pro RC system. Top features, such as the adjustable Big Bore oil pressure shock absorbers, High Grip race wheels and the tank with quick release cap make for action and uncomplicated handling in the racing environment. The finely tunable set-up gives tremendous grip on all surfaces. The drive train is very robust and sturdy. The 2-disc braking system with metal brake discs permits separate adjustment of the braking force on the front and rear axles. Bodywork and spoiler are aerodynamically optimised and matched to increase the downward pressure. With its electric starter socket and handy 7.2V EMS starter, the engine can be started conveniently and without effort. Furthermore, the Specter X8 V36 RTR is designed with a low centre of gravity, this improves road performance, traction and manoeuvrability.

Technical Data: X8NB chassis with side guards • all-wheel drive • main gear in hardened steel on central differential • three high performance, steel differentials • ball bearings • 5.9-cc Force engine with e-starter • 7.2-V electric starter EMS • polished, resonant exhaust • 2.4-GHz Reflex Wheel Pro2 RC system with Fail Safe • 3-shoe clutch • hardened drive shafts • hardened, CNC-machined gears • 3-mm aluminium chassis with countersunk screws • 4-mm aluminium shock mounts • rear/front camber and front track adjustable • solid front guard to protect the shock mount • air cooled, steel brake disc • race tank with overflow, express tank cap and integral, sinter filter • chassis bracing back/front • horizontal, adjustable oil pressure shock absorbers with aluminium caps • shock absorber piston rods with • dust protection sheath • rear spoiler adjustable, screwed • 17-mm standard wheel drivers • ready glued Racing High-Grip tyres with fillers on dished rims • CS9 steering servo with adjustable servo saver • CS6 accelerator/brake servo, separately adjustable • separate dust and dirt-proof RC und battery box

Scope of Delivery: Assembled model with complete bodywork, Force nitro engine, EMS electric starter, RC system, DVD "First Steps" guide and detailed owner's manual

- 1 Force-Motor mit E-Starter
Force-Motor with e-starter
- 2 Racetank mit integrierten Sinterfilter
Race tank with sinter filter
- 3 massiver Frontrammer
solid front guard
- 4 Einstellbare Öl Druckstoßdämpfer
adjustable oil pressure shock absorbers

RTR
Ready To Run

Benötigtes Zubehör Needed accessories

N° 500905082 Nitro-Set

N° 500905091 Nitro Treibstoff/Fuel 16%

N° 500609042 Mignon-Set NiMH 2100 mAh

N° 500608104 6V Empfängerakku/
receiver battery 1600 mAh

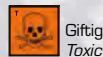

Giftig
Toxic



Leichtentzündlich
Highly Flammable



5.9ccm

2.4
FHSS



Abbildung ähnlich/
Picture similar

1:8 **5.9ccm Force Engine**

4WD **RTR**

505 mm **3.320 g**

SPECTER X8 V36

 Nitro Off-Road 1:8

- innovatives X8N CARSON-Chassis
- RTR inkl. 2,4 GHz RC-System
- 5,9 ccm Force-Motor mit E-Starter
- neue Dämpfergeometrie mit liegenden Dämpfern
- massiver Frontrammer
- komplett kugelgelagert
- DVD-Guide „First Steps“

4 RADANTRIEB
WHEEL DRIVE

Up to
85Km/h



- innovative X8NB CARSON chassis
- RTR including 2.4-GHz RC system
- 5.9-cc Force engine with electric starter
- new shock absorber geometry with horizontal shock absorbers
- solid front guard
- ball bearings throughout
- DVD guide, "First Steps"



RTR
Ready To Run

CARSON Specter X8 V36 E-Start RTR N° 500204030

Tuning X8N

TUNINGTEILE X8 CHASSIS - TUNINGPARTS X8 CHASSIS

	N°	
1	500205880	Kugelh�pfe No-Pop Querlenker v/h (4) · <i>Ball heads No-Pop suspension arm front/rear (4)</i>
2	500205881	Kugelh�pfe No-Pop Lenkgest�nge (4) · <i>Ball heads No-Pop steering rod (4)</i>
3	500205882	Alu D�mpferaufnahme silber · <i>Alu damper mount silver</i>
4	500205883	Alu Spoilerhaltescheiben spezial (2) · <i>Alu wing mount special (2)</i>
5	500205884	Alu Chassis Versteifung vorn silber · <i>Alu chassis brace front silver</i>
6	500205885	Alu Chassis Versteifung hinten silber · <i>Alu chassis brace rear silver</i>
7	500205886	Alu Halterung Versteifung hinten silber · <i>Alu mount brace rear silver</i>
8	500205887	Carbon D�mpferbr�cke 5 mm vorne Low · <i>Carbon fibre damper stay 5 mm front Low</i>
9	500205888	Carbon D�mpferbr�cke 4 mm hinten Low · <i>Carbon fibre damper stay 4 mm rear Low</i>
10	500205889	Carbon D�mpferbr�cke Std. 5 mm vorne · <i>Carbon fibre damper stay Std. 5 mm fronte</i>
11	500205890	Carbon D�mpferbr�cke Std. 4 mm hinten · <i>Carbon fibre damper stay Std. 4 mm rear</i>



1



3



5

6



2



4

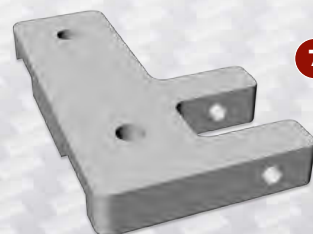

7



8



9



10



11

©©© 1136



VIRUS

Ande dānān gē dān!



N° 500202016

ARR

N° 500204031

1:8



4WD



495 mm

3.235 g



Virus 4.0 V21 RTR

Der CARSON Virus 4.0 ist ein innovativer 4WD Buggy mit einem für Off Road-Pisten optimierten Race-Chassis. Hauptschalter, Empfänger und Batterien sind in einer leicht zu öffnenden Box spritzwasser-/staubgeschützt untergebracht, so hat man auch bei feuchtem Wetter Spaß. Um Lenk- und Gas-/Brems servo vor Feuchtigkeit zu schützen, wurden die Gehäuse abgedichtet. Das 3 mm Alu-Chassis ist extra schmal ausgelegt und hat je eine Chassisstrebe vorne und hinten. Massive Querlenker und Sideguards sorgen für langanhaltenden Fahrspaß. Der 3,5 ccm Force-Motor liefert dem Allradantrieb massig Power und beschleunigt den 4.0 auf über 65 km/h. Big Bore Alu-Öldruckdämpfer und zahlreiche Setup-Optionen sorgen für perfekte Bodenhaftung und lassen den CARSON Virus 4.0 über alle Strecken fliegen.

Technische Details: Reflex Wheel Fernsteuerung 2,4 GHz • 9 kg Lenkservo mit Metallgetriebe und Alu-Gehäuse • 6 kg Gas-/Brems servo mit Metallgetriebe und Alu-Gehäuse • 3,5 cm³ Force-Nitromotor • Alu-Resonanzschalldämpfer • Chassis im Slim-Design • Chassis-Versteifung v/h • Racing-Tank mit integriertem Sinterfilter • belüftete Bremsanlage mit 2 separat einstellbaren Scheiben, Easy-Setup-System • komplett kugelgelagert • 3 abgedichtete Differentialle • Spoilerhalterung, vielfach im Anstellwinkel verstellbar • Pivot-Ball-Aufhängung • Big Bore Alu-Stoßdämpfer • 4 mm Stoßdämpferbrücken mit verschiedenen Montagepunkten • Zahlreiche Alu-Teile • Ausfederwegbegrenzer • Spur vorne einstellbar • Sturz v/h einstellbar

Hinweis: Das Fahrzeug ist nicht dafür ausgelegt unter der Wasseroberfläche zu fahren. Bitte beachten Sie dass beim Fahren in Feuchtigkeit zusätzliche Wartungsarbeiten anfallen.

Lieferumfang: Aufgebautes Modell mit fertiger Karosserie, 3,5 ccm Force-Nitromotor, RC-System, ausführliche Betriebsanleitung

- 1 Force-Motor mit Seilzugstarter
Force-Motor with pull starter
- 2 Racetank mit integrierten Sinterfilter
Racetank with integral sinter filter
- 3 Gehärtete CNC-gefräßte Zahnräder
Hardened CNC-milled gears
- 4 Einstellbare Öldruckstoßdämpfer
Adjustable oil shock absorbers

RTR
Ready To Run

Benötigtes Zubehör Needed accessories

N° 500905082	Nitro-Set
N° 500905091	Nitro Treibstoff/Fuel 16%
N° 500609042	Mignon-Set NiMH 2300 mAh
N° 500608104	6V Empfängerakku/ receiver battery 1600 mAh

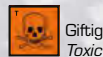

Giftig
Toxic



Leichtentzündlich
Highly Flammable

3.5ccm



- 9 kg Lenkservo mit Metallgetriebe
- RTR inkl. 2,4 GHz RC-System
- 3.5 ccm Force-Motor / .21
- Komplett kugelgelagert
- 3 mm Aluminiumchassis



Virus 4.0 V21 RTR

The CARSON Virus 4.0 is an innovative 4WD buggy with a race chassis optimised for off-road tracks. Main switch, receiver and batteries are housed in an easily opened box for protection from water spray and dust, so that you can even enjoy driving in wet weather. To protect the steering and accelerator/brake servos from humidity, the housing was sealed. The 3-mm aluminium chassis is extra narrow and has a chassis crossbeam front and rear. Massive control arms and side guards make for hours of driving fun. The 3.5 cc Force engine delivers even power to the all-wheel drive and accelerates the 4.0 to over 65 km/h. Big Bore aluminium oil pressure shock absorbers and numerous set-up options provide perfect track-holding and enable the CARSON Virus 4.0 to fly over any course.

Technical Data: Reflex Wheel remote control, 2.4 GHz • 9-kg steering servo with metal gears and aluminium housing • 6-kg steering servo with metal gears and aluminium housing • 3.5 cm³ Force nitro engine • Aluminium resonant silencer • Chassis in slim design • Chassis stiffening front/rear • Racing tank with integral sintered filter • Ventilated braking system with 2 separately adjustable discs, Easy Set-up system • All wheels ball bearing mounted • 3 sealed differentials • Spoiler mounting, numerous angle of attack settings available • Pivot ball suspension • Big Bore aluminium shock absorbers • 4-mm shock absorber bridges with various mounting points • Numerous aluminium parts • Extension travel limiters • Adjustable front toe • Adjustable front/rear camber

Scope of delivery: Assembled model with complete bodywork, 3.5-cc Force nitro engine, RC system, detailed owner's manual

- RTR model with 2.4-GHz remote control
- 9-kg steering servo with metal gearbox
- 3.5 cm³ Force nitro engine / .21
- complete ballbearing
- 3-mm aluminium chassis

VIRUS 4.0

Up to **65Km/h**



4 RADANTRIEB
WHEEL DRIVE

RTR
Ready To Run

RTR-Version



Virus 4.0 Nitro RTR N° 500204031

ARR-Version



ARR-Version ohne RC-System und Servos
ARR version without RC-System and servos

Virus 4.0 Nitro ARR N° 500202016

Reifensätze Off-/Buggy 1:10 • Wheel Sets Off-Road/Buggy 1:10

Passend für alle 1:10er Modelle • Suitable for every 1:10 model
Inhalt: 4 Stück • Contents: 4 pieces



Reifen-Felgenset orange
Tyre/rim set orange
Ø 85 mm
N° 500900073



Reifen-Felgenset gelb
Tyre/rim set yellow
Ø 85 mm
N° 500900074



Reifen-Felgenset chrom
Tyre/rim set chrome
Ø 85 mm
N° 500900045



Reifen-Felgenset schwarz
Tyre/rim set black
Ø 85 mm
N° 500105166



Reifen-Felgenset schwarz
Tyre/rim set black
Ø 101 mm
N° 500900094



On-Road Reifen-/Felgen Set
On-Road Tyre/rim set
Ø 83 mm
N° 500105200



Reifen-Felgenset Dirt Warrior
Tyre/rim set
Ø 83 mm
N° 500900099



Reifen-Felgenset weiß
Tyre/rim set white
Ø 85 mm
N° 500900046



Reifenset Rock Warrior "Slick"
Tyre set Rock Warrior "Slick"
N° 500900103



Reifenset Desert Buggy
Tyre set Desert Buggy
N° 500900612

Reifensätze Off-Road Truggy 1:10 • Wheel Sets Off-Road Truggy 1:10

Passend für alle 1:10er Truggy-Modelle · suitable for every 1:10 truggy model
 Ø ca. 105 mm · Ø about 105 mm
 Inhalt: 2 Stück · Contents: 2 pieces



Off-Road
 N° 500900047



Off-Road
 N° 500900049



On-Road
 N° 500900052



Off-Road
 "Desert Warrior"
 N° 500900113



Mud CV-10T Off-Road
 „Yokohama“ /
 Mud CV-10T Off-Road
 "Yokohama"
 N° 500900067



**On-Road "Stadium Truck" /
 OnRoad "Stadium Truck"**
 N° 500900613

Reifensätze Crawler 1:10 Wheel Sets Crawler 1:10

Inhalt: 2 Stück · Contents: 2 pieces



**Crawler schwarz /
 Crawler black**
 Ø 96 mm
 N° 500900557



**Crawler scale /
 Crawler scale**
 Ø 96 mm
 N° 500900558



**Crawler schwarz /
 Crawler black**
 Ø 108 mm
 N° 500900559



**Crawler scale /
 Crawler scale**
 Ø 108 mm
 N° 500900560

Reifensätze Monstertruck 1:10 Wheel Sets Monstertruck 1:10

Inhalt: 2 Stück · Contents: 2 pieces



Mitnehmer
 Wheel hub
**Straße, freilauf /
 Street, free wheel**
 N° 500900121

Mitnehmer
 Wheel hub
Straße / Street
 N° 500900122

Mitnehmer
 Wheel hub
Straße / Street
 N° 500900123



Anwendungsbeispiel / Sample of use
 TAMIYA VW Bus T1# 300057826

Reifen-Sets • Wheel Sets On-Road 1:10



Super Niederquerschnittsreifen
Super low-profile tyres

Standardreifen
Standard tyres

LOW Profile Tyres

20" Custom-Felgen mit Niederquerschnittsreifen
Reifentyp: V-Groove Low Profile · Gesamt-Ø 66 mm · Breite 26 mm · Felgen-Ø 58 mm · Reifenhöhe 4 mm · Inhalt: 4 Stück
20" custom rims with low-profile tyre
Tyre type: V-Groove low profile · whole-Ø 66 mm · width 26 mm · rim-Ø 58 mm · Tyre height 4 mm · Contents: 4 pieces



Big Wheel Set 1 schwarz-chrom
Big Wheel Set 1 black-chrome
N° 500900084

Big Wheel Set On-Road 8 weiß
N° 500900039



Big Wheel Set On-Road 13 weiß-chrome
Big Wheel Set On-Road 13 white-chrome
N° 500900064



Big Wheel Set 1 rot-chrom
Big Wheel Set 1 red-chrome
N° 500900082



Big Wheel Set 1 orange-chrom
Big Wheel Set 1 orange-chrome
N° 500900083



Big Wheel Set 1 blau-chrom
Big Wheel Set 1 blue-chrome
N° 500900085



Big Wheel Set 2 schwarz-chrom
Big Wheel Set 2 black-chrome
N° 500900080



Big Wheel Drift Set schwarz
Big Wheel Drift Set black
N° 500900025



Big Wheel Extreme Drift silber
Big Wheel Extreme Drift silver
N° 500900026



Big Wheel Set On-Road 2 silber
Big Wheel Set On-Road 2 silver
N° 500900030



Big Wheel Set On-Road 6 silber
Big Wheel Set On-Road 6 silver
N° 500900034



Wheel Set On-Road X10
Wheel Set On-Road X10
N° 500900112

Vorbildgetreue Reifensätze On-Road 1:10 • Scale Wheel Sets On-Road 1:10

Passend für alle 1:10er Modelle • Suitable for every 1:10 model
 Inhalt: 4 Stück • Contents: 4 pieces



M Style silber
M Style silver
 N° 500900529



LM Style silber
LM Style silver
 N° 500900530



F12 Style silber
F12 style silver
 N° 500900531



VINS Style silber
VINS style silver
 N° 500900532



GT Style silber
GT style silver
 N° 500900533



AMC Style silber
AMC style silver
 N° 500900534



6S Style silber
6S style silver
 N° 500900535



M Style schwarz
M style black
 N° 500900537



LM Style schwarz
LM style black
 N° 500900538



F12 Style schwarz
F12 style black
 N° 500900539



VINS Style schwarz
VINS style black
 N° 500900540



GT Style schwarz
GT style black
 N° 500900541



6S Style schwarz
6S style black
 N° 500900543



AMC Style chrom/schwarz
AMC style chrome/black
 N° 500900545



BR Style chrom/schwarz
BR style chrome/black
 N° 500900546



W7 Style chrom/schwarz
W7 style chrome/black
 N° 500900547



4S Style chrom
4S style chrome
 N° 500900548



Classic Style chrom/gold
Classic style chrome/gold
 N° 500900551

Vorbildgetreue Reifensätze On-Road 1:10 • Scale Wheel Sets On-Road 1:10

Passend für alle 1:10er Modelle • Suitable for every 1:10 model
Inhalt: 4 Stück • Contents: 4 pieces



Rat Style silber
Rat style silver
N° 500900552



Classic 1 Style gold
Classic 1 Style gold
N° 500900553



Classic 1 Style silber
Classic 1 Style silver
N° 500900554



Classic Style chrom/weiß
Classic style chrome/white
N° 500900555



W20 Style silber
W20 style silver
N° 500900556

Drift Reifensätze On-Road 1:10 • Drift Wheel Sets On-Road 1:10

Passend für alle 1:10er Modelle • Suitable for every 1:10 model
Inhalt: 4 Stück • Contents: 4 pieces



OND 9 Speichen schwarz
OND 9 spokes black
N° 500900614



OND 9 Speichen chrom
OND 9 spokes chrome
N° 500900615



9 Speichen schwarz
9 spokes black
N° 500900616



OND W Speichen schwarz
OND W spokes black
N° 500900620



OND W Speichen chrom
OND W spokes chrome
N° 500900621



H-Fi W Speichen chrom
H-Fi W spokes chrome
N° 500900625



Touring Reifensätze On-Road 1:10 • Touring Wheel Sets On-Road 1:10

Passend für alle 1:10er Modelle • Suitable for every 1:10 model
Inhalt: 4 Stück • Contents: 4 pieces



TA3mm 9 Speichen schwarz
TA3mm 9 spoke black
N° 500900635



3mm TA W-Speichen schwarz
3mm TA W-spoke black
N° 500900641



5 Speichen ART-V schwarz
5 spoke ART-V black
N° 500900644



6 Speichen ART-V schwarz
6 spoke ART-V black
N° 500900645



20 Speichen ART-V2 schwarz
20 spoke ART-V2 black
N° 500900647

Karosserien On-Road 1:10 • Bodies On-Road 1:10



Audi Quattro Gr. 4
N° 500013730 Karosserie klar • Body clear
N° 500069240 Dekor • Decal



Trabant 601 S
Karosserie mit Dekor • Body with decal
N° 500800070



VW Passat
Karosserie klar mit Dekor
Body clear with decal
N° 500800065



VW Scirocco
N° 500800054 Karosserie weiß mit Dekor
Body white with decal
N° 500800056 Karosserie klar mit Dekor
Body clear with decal



VW Scirocco
Karosserie blau mit Dekor
Body blue with decal
N° 500800051



Porsche GT-3 RS
Karosserie schwarz mit Dekor (ohne Bohrungen) •
Body black with decals (without holes)
N° 500800027



Porsche GT-3 RS
Karosserie weiß mit Dekor
Body white with decal
N° 500800059



AUDI R8 Safetycar
Karosserie silber mit Dekor
Body silver with decal
N° 500800092

Inkl. Anbauteile/
Accessories incl.



Signalleuchtbalken blau/orange
Light beam blue/orange
Mit dem CARSON Dachsignalleuchten-balken blau/orange
wird dein Racer zum Safety Car oder zum Polizeifahrzeug. Der
Leuchtbalken lässt sich mit LEDs ausbauen. / Make your engine
become a safety car or a fast police car. Optional lights with LED.
N° 500908144

Karosserien Off-Road 1:10 • Bodies Off-Road 1:10

Karosserien bedruckt mit Dekorbogen • Bodies are printed with decals



Stormracer Extreme Pro
N° 500800062



Dirt Warrior
N° 500800071



Dirt Warrior WaterPro
N° 500800078



Dirt Warrior Sport
N° 500800081



Dirt Warrior Nitro
N° 500800080



X-Crawlee Pro XL
N° 500800088



Ohne Käfig/
without cage

Desert Warrior XL
N° 500800085



Rock Warrior
N° 500800075



Rock Warrior WaterPro
N° 500405450



FY 10 Truggy DestroyerLine
N° 500800077



Rock Warrior Nitro
N° 500800087

Karosserien 1:8 • Bodies 1:8

Bedruckt mit Dekorbogen · Printed with decals



Specter Two Sport ARR/Kit
Blau · blue
N° 500801006



FY8
N° 500801013



Specter Two Brushless Pro 4S
N° 500801015



Specter 6S
N° 500801010



Specter X8N V25
N° 500800083



Specter X8N V36
N° 500800084



Specter Brushless X8N 4S
N° 500801016



Specter Brushless X8N 6S
N° 500801017



Virus 4.0 Brushless
N° 500801018



Virus 4.0 Nitro
N° 500801019



Specter V 25
N° 500205752

Reifensätze 1:8 • Wheel Sets 1:8



17 mm Sechskantmitnehmer • 17 mm wheel hub



Buggy Reifen-/Felgen-Set leuchtgelb
Buggy tyre/rim set neon yellow
Ø 110 mm
N° 500205600



Buggy Reifen-/Felgen-Set weiß
Buggy tyre/rim set white
Ø 110 mm
N° 500205604



High Speed Reifen-/Felgen-Set (verstärkt)
High speed tyre/rim set (reinforced)
Ø 115 mm
N° 500900098



Beach Reifen-/Felgen-Set
Beach tyre/rim set
Ø 115 mm
N° 500900062



On-Road Reifen-/Felgen-Set schwarz
On-Road tyre/rim set black
Ø 100 mm
N° 500205569



Reifen-/Felgenset Desert Master
On-Road tyre/rim set Desert Master Ø 110 mm
N° 500900097



High Speed Reifen-/Felgenset verstärkt Street Breaker 6S
High speed tyre/rim set (reinforced) Street Breaker 6S
Ø 140 mm
N° 500900106



Selection Reifen chrom
Selection wheels chrome
Ø 117 mm
N° 500205427



Reifen-/Felgen-Set FY-8/-10
Tyre/rim set FY-8/-10
Ø 115 mm
N° 500405288



Reifen-Set Buggy
Tyre set Buggy
N° 500900116



Reifen-Set Truggy Street
Tyre set Truggy Street
N° 500900117



Reifen-Set Truggy Off-Road
Tyre set Truggy Off-Road
N° 500900118



Reifen-Set Buggy Street weiss
Tyre set Buggy street white
N° 500900119



Reifen-Set Buggy Street schwarz
Tyre set Buggy street black
N° 500900120



Reifen-/Felgen-Set Truggy 5 Speichen Allterrain
Tyre/rim set Truggy 5 spoke allterrain
N° 500900582



Reifen-/Felgen-Set 5 Speichen Profil 1 weiss
Tyre/rim set 5 spoke profile 1 white
N° 500900720



Reifen-/Felgen-Set 5 Speichen Off-Road weiss XPRO
Tyre/rim set 5 spoke off-road white XPRO
N° 500900721



Reifen-/Felgen-Set Y Speichen Off-Road weiss XPRO
Tyre/rim set Y spoke off-road white XPRO
N° 500900723



Reifen-/Felgenset Gash
 Profil 3 weiss / Tyre/rim
 set 5Gash profile 3 white
 N° 500900724



Reifen-/Felgenset Off-Road
 Disc weiss Pin Pro / Tyre/
 rim set Off-road Disc white
 Pin Pro
 N° 500900726



Reifen-/Felgenset Street 5
 Speichen schwarz / Tyre/
 rim set Street 5 spoke
 black
 N° 500900729



Reifen-/Felgenset Street 7
 Speichen schwarz / Tyre/
 rim set Street 7 spoke
 black
 N° 500900756

**Preistipp
 Special Price**



Buggy Reifen-/Felgen-Set
 Buggy tyre/rim set
 Ø 110 mm
 N° 500900075



On-Road Reifen-/Felgen-Set
 On-Road tyre/
 rim set
 Ø 100 mm
 N° 500900076



Truggy Reifen-/Felgen-Set
 Truggy tyre/rim set
 Ø 140 mm
 N° 500900077

Reifensätze 1:5 • Wheel Sets 1:5



Reifen-/Felgen-Set Dirt Attack XXL
 Ø 152 mm, Reifenbreite 60 mm
 Vierkant-Felgenmitnehmer 18 mm
 Tyre/rim set Dirt Attack XXL
 Ø 152 mm, wheel width 60 mm,
 square wheel hex 18 mm
 N° 50 090 0095



Reifen-/Felgen-Set Porsche
 Ø 126 mm
 Tyre/rim set Porsche
 Ø 126 mm
 N° 50 090 0111



23mm Sechskantmitnehmer
 23 mm wheel hub





Karosserie/body Porsche Turbo RSR 1:5
N° 500803028



KAROSSERIEKLAMMERN JE
10 STÜCK • BODY BRACES À
10 PIECES

N°	Größe · Size
500908058	14 mm
500908059	20 mm
500908060	24 mm
500908062	27 mm
500908063	35 mm



1:10 Alu-Frontrammer (CC-01 + universal)
1:10 Alu Front Bumper (CC-01 + universal)
N° 500908152



Stufenloser Karosseriebohrer
bis 14 mm Ø
Continuous body drill with
diameters up to 14 mm
N° 500908110



Antennenrohre
Antenna tube

N°	Farbe · Color	Inhalt (St) · Content (pcs.)
500908114	neon · neon	4
500908115	schwarz · black	4



Karosserieklammern "Grip
Pro" / Body Braces "Grip Pro"
N° 500908211

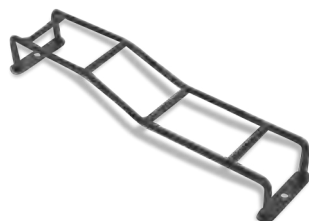

1:10 Karosseriezubeh. Heck-Leiter f.
Crawler / 1:10 Body accessories rear lad-
der for Crawler
N° 500908153



Lexan-Schere
Lexan scissor
N° 500013305



Klebeband doppelseitig schwarz
Two-sided black tape
N° 500908078



Kupplungs-Set 1:8 (3 Backen)
Clutch Set 1:8 (3 Shoes)
N° 500905700



Kupplungsglocke 13 Z
Clutch bell 13 Z
N° 500905701



Kupplungsglocke 15 Z
Clutch bell 15 Z
N° 500905703



Kupplungsglocke 14 Z
Clutch bell 14 Z
N° 500905702



1:8 Kupplungsbeläge (3)
1:8 Clutch Shoes (3)
N° 500905704



1:8 Luftfilter Schaumstoff
1:8 Airfilter foam
N° 500905118



Alu Kraftstofffilter mit Pumpe
Alu fuel filter with pump
N° 500905123

Nitroset

Die ideale Erstausrüstung für den Verbrennerfahrer. Inhalt: Tankflasche 350 ccm, Glühkerzenschlüssel SW 8/9/10/12/17, Radmutterenschlüssel SW 4/4,5/5,5/7, Glühkerzenstecker mit Akku 2500 mAh NiMH, entsprechendes Ladegerät mit 600 mA Ladestrom und je einen Kreuz- und Längsschlitz-Schraubendreher.

The perfect starter kit for drivers of combustion cars. Contents: 350 ccm fuel bottle, glowplug wrench SW 8/9/10/12/17, wheel nut wrench SW 4/4.5/5.5/7, glowplug socket with 2500 mAh NiMH battery, appropriate charger with 600 mA charging current and flat-head and cross-head screwdrivers.

N° 500905082



EMS-PRO Motor Start System

Easy Motor Start-System zum einfachen Starten von Verbrennungsmotoren in Modellfahrzeugen (Maßstab 1:8/ 1:10). Der Starterflansch am Motorgehäuse ersetzt den Seilzugstarter. Der EMS-PRO (Easy Motor Starter) startet den Motor über eine Sechskantwelle. Als Stromversorgung des Starters benötigt man einen 7,2V Akkupack mit Tamiyastecker. Das Carson EMS Two Startsystem ist mit allen Force-Motoren kompatibel.

The perfect starter kit for drivers of combustion cars. Contents: 350 ccm fuel bottle, glowplug wrench SW 8/9/10/12/17, wheel nut wrench SW 4/4.5/5.5/7, glowplug socket with 2500 mAh NiMH battery, appropriate charger with 600 mA charging current and flat-head and cross-head screwdrivers.

N° 500905081



Startbox

Das Starten von 1:10 und 1:8 Glattbahn- bzw. Off-Road-Fahrzeugen wird erheblich erleichtert. In der massiven Metall-Startbox sorgt ein Bleiakku mit 12 V oder 2 Racing Packs mit 7,2 V (nicht im Lieferumfang) für die notwendige Stromversorgung. Alternativ kann diese auch direkt über eine Autobatterie, mittels des mitgelieferten Kabels, mit Klemmen, erfolgen.

Starter box

It makes starting 1:10 and 1:8 street and off-road vehicles easy. Inside the massive metal starter box, a 12 V lead battery or two 7.2 V racing packs (not included) provide all the juice you need. On the other hand, this can also be done directly from a real car battery using the jumper cables included.

N° 500905047

EMPFOHLENES ZUBEHÖR • RECOMMENDED ACCESSORIES

N° 500905048	Ersatzstarterscheibe • Replacement starter plate
N° 500608022	Racing Pack 7,2 V/3000 mAh NiMH (2)

Force-Motoren • Force Engines

Egal ob im Hochleistungs- oder Hobbyeinsatz – mit diesen Motoren liegen Sie immer richtig! Seit vielen Jahren produziert Force extrem zuverlässige, robuste und vor allem leistungsstarke Verbrennungsmotoren. Die sehr hohen Drehzahlen sprechen für diese Triebwerke. Modernste und präzise Fertigungsmethoden, sowie die Verwendung hochwertiger Materialien verstehen sich von selbst. Alle Motoren sind doppelt kugelgelagert. Die Vergaser sind werkseitig voreingestellt. Das leichte Starten mittels Seilzug- oder Elektrostarter, sowie das Einstellverhalten gestalten die Handhabung und den Einsatz dieser Motoren sehr einfach.

Whether it's for high-performance or hobby runs, this engine is right for you! For many years, Force has produced extremely reliable, robust and above all high-performance internal combustion engines. Very high RPM says it all. Modern, exacting production methods and premium materials are a given. All engines are double ball raced. The carburetors are pretuned at the factory. Easy rope or electric starting, and adjustment behaviour, make handling this engine very simple.



Force 15S/ABC/RS-OS
N° 50 090 1008



Force 18R/ABC/RS-OS
N° 50 090 1003



Force 21R/ABC/RS-OS
N° 50 090 1004



Force 25R/ABC/RS-OS
N° 50 090 1009



Force 32R/ABC/RS-SG
N° 50 090 1011



Force 36R/ABC/RS-SG
N° 50 090 1013

TECHNISCHE DATEN VERBRENNUNGSMOTOREN • TECHNICAL DATA GAS ENGINES

N°	Typ · Type	Hubraum · Piston displacement	Leistung · Power	Drehzahl UpM · RPM	Gewicht · Weight
50 090 1008	15S/ABC/RS-OS	2.49 ccm	0.9 kW (1.2 PS)	29.000	262 g
50 090 1003	18R/ABC/RS-OS	2.95 ccm	1.6 kW (2.2 PS)	31.000	300 g
50 090 1004	21R/ABC/RS-OS	3.46 ccm	1.4 kW (1.9 PS)	30.000	447 g
50 090 1009	25R/ABC/RS-OS	4.1 ccm	1.8 kW (2.5 PS)	29.000	462 g
50 090 1011	32R/ABC/RS-SG	5.23 ccm	2.2 kW (2.99 PS)	33.000	467 g
50 090 1013	36R/ABC/RS-SG	5.89 ccm	2.77kW (3,76 PS)	35.000	457 g

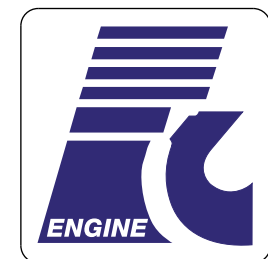



1:8 Alu Stoßdämpfer (Gewinde) 110mm (2)
1:8 Alu Shock absorbers (thread) 110mm (2)
 N° 500205919



1:8 Alu Stoßdämpfer (Gewinde) 125mm (2)
1:8 Alu Shock absorbers (thread) 125mm (2)
 N° 500205920



1:10 Alu Stoßdämpfer (Gewinde) 62mm (4)
1:10 Alu Shock absorbers (thread) 62mm (4)
 N° 500205700

ROSSI PROFI GLÜHKERZEN • ROSSI PRO GLOW PLUGS				
N°	Bezeichnung · Article	Motorart · Type of engine	Kraftstoffart · Type of fuel	Temperatur · Temperature
50 090 5006	Rossi R2 heiß	2 – 3,5 ccm	ohne · without Nitro	+0° – +15C°
50 090 5007	Rossi R3 medium	3,5 – 6 ccm	ohne · without Nitro	-2° – +18C°
50 090 5008	Rossi R4 kalt	6 – 10 ccm	ohne · without Nitro	-5° – +20C°
50 090 5009	Rossi R5 extra	3,5 – 10 ccm	10% Nitro	-7° – +22C°
50 090 5010	Rossi R6 kalt	universal	10 – 13% Nitro	+10° – +25C°
50 090 5011	Rossi R7 kalt	universal	13 – 15% Nitro	+15° – +30C°
50 090 5012	R8 extra sehr kalt	3,5 - 10 ccm	15 - 30% Nitro	+20° - +40°
50 090 5013	Kon. Rossi RT5	3,5 ccm	0 - 10% Nitro	-7° - +22°
50 090 5014	Kon. Rossi RT6	3,5 ccm	10 - 13% Nitro	+10° - +25°
50 090 5015	Kon. Rossi RT7	3,5 ccm	13 - 15% Nitro	+15° - +30°
50 090 5016	Kon. Rossi RT8	3,5 ccm	15 - 30% Nitro	+20° - +40°
50 090 5017	Rossi RFS 4-Takt	alle 4T Motoren	-	-
50 090 5018	Rossi RC mit Steg RC heiß	universal	5 - 13% Nitro	-
50 090 5019	Rossi RC mit Steg RC kalt	universal	5 - 13% Nitro	-
50 090 5020	Rossi R1 extra heiß (kurz)	0,8 - 2 ccm	0 - 10% Nitro	+5° - +15C°



Alu Stoßdämpfer 55 mm (2)
Alu Shock absorbers 55 mm (2)
 N° 500405701



Alu Stoßdämpfer 75 mm (2)
Alu Shock absorbers 75 mm (2)
 N° 500405702



Alu Stoßdämpfer 85 mm (2)
Alu Shock absorbers 85 mm (2)
 N° 500405703



Alu Stoßdämpfer 95 mm (2)
Alu Shock absorbers 95 mm (2)
 N° 500405704



1:10 Alu Stoßdämpfer-Set Buggy (4)
1:10 Alu Shock absorbers set Buggy (4)
 N° 500405714



1:10 Alu Stoßdämpfer-Set Touring (4)
1:10 Alu Shock absorbers set Touring (4)
 N° 500405716



1:10 Alu Stoßdämpfer-Set Truggy (4)
1:10 Alu Shock absorbers set Truggy (4)
 N° 500405715

Zubehör • Accessories



Corner-Marker
Ø 25 cm, Inhalt: 5 Stück
Ø 25 cm, Contents: 5 pcs.
N° **500908119**



Pylonen
Höhe 23,5 cm,
Inhalt: 4 Stück
Height 23.5 cm,
Contents: 4 pcs.
N° **507401522**



Radmuttern 1:8 17 mm CY blau
Wheel nuts 1:8 blue
N° **500908047**
Radmuttern 1:8 17 mm CY silber
Wheel nuts 1:8 silver
N° **500205689**



Alu-Felgenmitnehmer 8 mm
Inhalt: 4 Stück, blau
Aluminium wheel hub 8 mm
Content: 4 pcs., blue
N° **500013442**

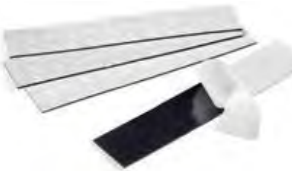

Klebeband doppelseitig schwarz
Two-sided black tape
N° **500908078**



Klettband selbstklebend m. Schaustoff 230x50mm/
Adhesive hook & loop tape with foam material
N° **500908206**



Antennenrohre • Antenna tube
N° **500908114** neon (4 Stk.) • neon (4 pcs.)
N° **500908115** schwarz(4 Stk.) • black (4 pcs.)



KUGELLAGER-SET IM RÖHRCHEN (INHALT: 10 STÜCK) • BALL BEARING-SET IN THE TUBE (CONTENT: 10 PCS.)

N°	Innen-Ø • Inner Ø mm	Außen-Ø • Outer Ø mm	Breite • Width
500904001	3	6	2,5
500904002	3	7	3
500904004	4	8	3
500904005	4	9	4
500904006	5	8	2,5
500904007	5	9	3
500904008	5	10	4
500904009	5	11	4
500904010	6	10	2,5
500904011	6	12	4
500904012	6	13	5
500904015	8	12	3,5
500904016	8	14	4
500904017	8	16	5
500904018	8	22	7
500904019	10	15	4

KOMPLETTE KUGELLAGER-SÄTZE FÜR TAMIYA/CARSON FAHRZEUGE • COMPLETE BALL BEARING SETS FOR TAMIYA/CARSON MODELS

N°	Inhalt • Contents
500904023	für • for Manta Ray TA01 22 Stück • pcs.
500904024	für • for MD3, FFO2 14 Stück • pcs.
500904025	für • for Fighter Buggy 22 Stück • pcs.
500904026	für • for TL-01 24 Stück • pcs.
500904027	für • for Truck, 2 Achsen • axles 24 Stück • pcs.
500904028	für • for Truck, 3 Achsen • axles 30 Stück • pcs.
500904029	für • for XC-Chassis 18 Stück • pcs.
500904030	für • for TAMIYA Trailer 8 Stück • pcs.
500904031	für • for Super Fighter G 14 Stück • pcs.
500904054	für • for TT-01, TT-02 16 Stück • pcs.
500904055	für • for TT-02 16 Stück • pcs.
500105149	für • for CV-10 16 Stück • pcs.
500904053	für Scania/MAN 3-Achse • for Scania MAN 3-axle 32 Stück • pcs.
500904054	Tamiya TT-01/TT-01E 20 Stück • pcs.



**Motorritzel aus Stahl
Steel pinions**



MODUL 0,4 FÜR TAMIYA-FORMEL I, TA03, TA04 + T801 CHASSIS • MODUL 0,4 FOR TAMIYA-FORMEL I, TA03, TA04 + T801 CHASSIS

N°	Zähne • Teeth
500013438	20
500013411	21
500013415	25
500013416	26
500013418	28
500011063	30
500011066	33
500011067	34
500011068	35
500011069	36
500011071	38
500011072	39
500011073	40
500011074	41
500011075	42
500011076	43
500011077	44
500011079	46
500011081	48

Hinweis: Die Zahnräder Modul 0,4 (30 bis 51 Zähne) sind gewichtsreduziert, schwarz oxydiert und gehärtet.

Note: The pinion module 0,4 (30 to 51 teeth) are weight optimised, oxidized black and hardened.

**GEHÄRTETE STAHL-MOTORRITZEL
MODUL 1 FÜR 1:8 BRUSHLESS-MODELLE | CURED STEEL PINIONS MODUL 1 FOR 1:8 BRUSHLESS CARS**

N°	Zähne • Teeth
500906202	13
500906203	14
500906204	15
500906205	16
500906206	17
500906207	18
500906208	19



MODUL 0,6 FÜR TAMIYA-STANDARD MODELLE • MODUL 0,6 FOR TAMIYA-STANDARD MODELS

N°	Zähne • Teeth
500013420	12
50 0013421	13
500013422	14
500013423	15
500013424	16
500013425	17
500013426	18
500013427	19
500013428	20
500013429	21
500013430	22
500013431	23
500013432	24
500013433	25
500011106	26
500011107	27
500011108	28
500011109	29

MODUL 0,8 FÜR TAMIYA-OFF-ROAD MODELLE • MODUL 0,8 FOR TAMIYA-OFF-ROAD MODELS

N°	Zähne • Teeth
500013400	10
500013401	11
500013437	12
500013403	13
500013439	14
500013405	15
500013406	16
500013407	17
500013408	18
500013409	19



Akku-Glühkerzenstecker
Battery glow plug igniter
2500 mAh NiMH
 N° 500905063



Ladekabel
für Glühkerzenstecker
Charging cable for glow plug
igniters
 N° 500013117



Empfängerakkupack
Receiver battery pack
6V/1600 mAh NiMH
 N° 500608104



Silikonkraftstoffschlauch
Silicone fuel hose
 Länge 1m · length 1m
 Innen-Ø Außen-Ø
 Inner-Ø Outer-Ø
 3 mm 5 mm
 N° 500905036

Luftfilteröl 50 ml

In Verbindung mit einem Luftfilter ist dieses Öl der perfekte Schutz für Ihren Motor. Das auf Rizinus basierende Öl ist jederzeit wieder mit Modellbau-Kraftstoff (mit Methanol) auswaschbar.

Air filteroil 50 ml

When used with an air filter, this oil provides perfect motor protection. The castor plant based oil can be washed off with model fuel (with Methanol) anytime.

N° 500032648



Akku-/Glühkerzensteckerset
230 V
 Mit integriertem 2500 mAh NiMH-Akku; 600 mA Ladestrom.
Battery/glow plug igniter set,
230 V
 With integrated 2500 mAh NiMH battery; 600 mA charging current.
 N° 500905061



Mehr Informationen siehe Seite 192.
 More information see on page 192.
230 V-Steckerladergerät
230V plug-in charger
 N° 500606033



Micro Fail-Safe wasserdicht
 Betriebsspannung 4,8–6 V · Abm. 26 x 17 x 6 mm · Gehäuse wasserdicht · J/R-Servoanschlusskabel
Micro Fail-Safe water proof
 Operating voltage 4,8–6 V · Mes. 26 x 17 x 6 mm · housing water proof · J/R connection cable
 N° 500906128



Resorohr-Set Doppel/hi (HPI Savage + uni)
Exhaust-Set Double/hi (HPI Savage + uni)
 N° 500105337

Ab 4,6 ccm
 from 4.6 ccm



Luftfilter-Set 1:10
Air filter Set 1:10
 N° 500105141



Krümmerdichtung
 Inhalt: 5 Stück
Manifold sealing
 Contents: 5 pcs.
 N° 500902078



Luftfilter 1:8
Air filter 1:8
 N° 500205493



Tankfüllflasche
300 ml
Fuel bottle 300 ml
 N° 500905078

Tankfüllflasche
500 ml
Fuel bottle 500 ml
 N° 500013306



Powerpipe chrom 1:8
 N° 500905071



Power Pipe chrom 1:10
 N° 500905070

Professional Tools

- Werkzeugkopf aus gehärtetem Stahl
- leichter und griffiger Werkzeugschaft

- Tool head made from hardened steel
- Light-weight, easy grip tool shaft



Glühkerzenschlüssel
Glow plug spanner
N° 500905065

CARSON TOOLS

	500908125	Sechskant-Steckschlüssel 1,5 mm · hexagon socket wrench 1,5 mm
	500908126	Sechskant-Steckschlüssel 2,0 mm · hexagon socket wrench 2,0 mm
	500908127	Sechskant-Steckschlüssel 2,5 mm · hexagon socket wrench 2,5 mm
	500908128	Sechskant-Steckschlüssel 3,0 mm · hexagon socket wrench 3,0 mm



Montageständer 1:10 - 1:8
Car stand 1:10 - 1:8
N° 500908259



Teamentasche „TAMIYA-Design“

Stylische RC-Car Transporttasche im TAMIYA-Design. Zwei stabile Kunststoff-Schubladen sorgen für die Sicherheit von Modellen und Equipment, durch die riesige Frontklappe entnehmbar.
Außenmaße: LxBxH ca. 52/34/35 cm (Modelle und Zubehör separat erhältlich)

Team bag „TAMIYA-Design“

Cool rc-car team bag featuring the Tamiya-design. Two boxes take care of models and equipment. Can be replaced through the huge front hood.
Size: LxWxH app. 53/34/35 cm (Models and accessory not included)

N° 500908124



Schraubunterlage TAMIYA

Die Schraubunterlage in TAMIYA World Champion Team-Design.
Maße B/H: ca. 98/60 cm

Car Matt TAMIYA

The Car matt in TAMIYA World Champion Team-Design.
Size W/H: app. 98/60 cm

N° 500908136



Sendertasche TAMIYA World Champion Team

Die Sendertasche in TAMIYA World Champion Team-Design bietet Platz für die Reflex-Wheel RC-Anlagen und viele weitere Drehknopfsender.
Maße B/H/T: ca. 26/33/7 cm

Radio Bag TAMIYA World Champion Team

The radio bag features the in TAMIYA World Champion Team-Design and fits perfect for Reflex-Wheel transmitters and other transmitters.
Size W/H/D: app. 26/33/7 cm

N° 500908134



Transporttasche, TAMIYA Fighter

Die Fightertasche in TAMIYA World Champion Team-Design.
Maße B/H/T: ca. 64/29/36 cm

Car Bag, TAMIYA Fighter

The Car bag in TAMIYA World Champion Team-Design.
Size W/H/D: app. 64/29/36 cm

N° 500908133



Transporttasche TAMIYA (M)

Die Transporttasche in TAMIYA World Champion Team-Design.
Maße B/H/T: ca. 45/30/15 cm

Car Bag TAMIYA World (M)

The Car bag in TAMIYA World Champion Team-Design.
Size W/H/D: app. 45/30/15 cm

N° 500908135

PIMP MY FIGHTER!



Chrome-Leaf Reifen-/Felgenset Mud hinten
Inhalt: 2 Stück
Chrome-Leaf tyre/rim set Mud rear
Contents: 2 pcs.
N° 500900072



„All Terrain“ Reifen-Set
Inhalt: 4 Stück
„All Terrain“ wheel set
Contents: 4 pcs.
N° 500900028 Felgen chrom
Rims chrome



„All Terrain“ Reifen-Set
Inhalt: 4 Stück
„All Terrain“ wheel set
Contents: 4 pcs.
N° 500900027 Felgen schwarz
Rims black



„All Terrain“ Hinterreifen
Inhalt: 2 Stück
„All Terrain“ rear tyre
Contents: 2 pcs.
N° 500011090

Tuningteile Fighter



Cup Machine
N° 500906052
Mehr Infos siehe Seite 188.
More information see on page 188.



Kugellagersatz DT-02
Ball bearing set DT-02
N° 500904031
Kugellagersatz DT-01
Ball bearing set DT-01
N° 500904025



Alu-Dämpferbrücke DT-02, blau
Aluminium shock tower DT-02, blue
N° 500405007



Radmitnehmer DT-02
Wheel driver DT-02
N° 50 090 8026 blau · blue



Motorritzel Modul 0,8 DT-01/02
Motor pinion module 0.8 DT-01/02
N° 500013409 19 Zähne · teeth
N° 500013407 17 Zähne · teeth



Radmitnehmer-Set Super Street 4WD Tamiya Buggies
Bestehend aus: 4 Radmitnehmern für angetriebene Achsen und 4 blau eloxierten Radmuttern. Die Radmitnehmer passen für alle 1:8 Felgen mit einem 17 mm Sechskantmitnehmer.

Wheel driver set Super Street 4WD Tamiya buggies
Consisting of: 4 wheel hub for driven driven axles and 4 blue anodised wheel nuts. The wheel nuts fit all 1:8 rims with a 17 mm hexagonal wheel hub.
N° 500405002

Benötigte 1:8 Reifen siehe Seite 80.
Needed tyres scale 1:8 see on page 80.

DT-01=Fighter RX
Mad Fighter
Mad Bull

DT-02= Super Fighter G
Desert Gator
Sand Viper
Neo Falcon

Carson Tuningteile für Tamiya • Carson Hop Up Parts for Tamiya



TT-01



Jetzt auch für TT-02&TT-02B
passend!
Now also suitable for TT-01
& TT-02B!



Kugellagerset / Ball bearing set TT-01/TT-01E/TT-02B
N° 500904054
Kugellagerset / Ball bearing set TT-02 On-Road Chassis
N° 500904055

TT-01/TT-01E/TT-02/TT-02B Tuning-Set
Mit dem Tuning-Set von CARSON lässt sich das Tamiya TT-01, TT-01E, TT-02 & TT-02B Chassis sinnvoll und preisgünstig tunen. Die Kugellager reduzieren Reibung und Verschleiß und erhöhen so Höchstgeschwindigkeit und Fahrzeit. Die Öl-druckstoßdämpfer sorgen für bessere Bodenhaftung und das Speedgetriebe erhöht nochmals die Endgeschwindigkeit.

TT-01/TT-01E/TT-02/TT-02B Tuning set
Meaningful and low cost tuning of the Tamiya TT-01, TT-01E, TT-02 & TT-02B chassis with the tuning set by CARSON. The ball bearings reduce friction and wear and thus increase maximum speed and travel time. The oil shock absorbers provide for improved roadholding and the special speed gearing increases the final speed yet again.

Passend für Tamiya TT-01 & TT-01E Chassis - suitable for Tamiya TT-01 & TT-01E chassis



TT-01 Alu Querlenkerhalter vorn/hinten oben (2)
TT-01 Alum. front/rear upper arm mount (2)
N° 500530002



TT-01 Alu Felgenmitnehmer 12 mm (4)
TT-01 Alum. wheel hex drive adaptor 12 mm (4)
N° 500530003



TT-01 Alu Motorhalterung
TT-01 Alum. motor mount plate
N° 500530004



TT-01 Alu Achsschenkel vorn (2)
TT-01 Alum. front upright set (2)
N° 500530005



TT-01 Alu Achsschenkel hinten (2)
TT-01 Alum. rear upright set (2)
N° 500530006



TT-01 Alu Servobefestigung (2)
TT-01 Alum. servo mount (2)
N° 500530007



TT-01 Alu Antriebswelle zentral (1)
TT-01 Alum. main propeller shaft (1)
N° 500530008



TT-01 Alu Lenkung komplett
TT-01 Alum. steering assembly set
N° 500530010



TT-01 Spurstangen-Set einstellbar (3)
TT-01 Alum. tie rod-set (3)
N° 500530020



TT-01 Alu Antriebswelle 31 mm vorn/hinten (2) Kit
TT-01 Alum. front/rear drive shaft 31 mm (2)
N° 500530024



TT-01 Alu Öldämpfer 50 mm (2)
TT-01 Alum. oil-damper 50 mm (2)
N° 500530026



1:10 Reifensätze Monstertruck (z.B. WR02-Chassis) 1:10 Wheel Sets Monstertruck (f.ex. WR02-Chassis)

Inhalt: 2 Stück · Contents: 2 pieces



Mitnehmer Wheel hub
Straße, freilauf / Street, free wheel
N° 500900121



12mm Mitnehmer Wheel hub
Straße / Street
N° 500900122



Mitnehmer Wheel hub
Straße / Street
N° 500900123



Anwendungsbeispiel / Sample of use

Passend für DF-02 Chassis suitable for DF-02 chassis



DF-02 Alu Dämpferbrücke vorn (1)
DF-02 Alum. front damper stay (1)
N° 50 053 0610

CARSON
MODEL SPORT

Truckline
1:14



TRUCKS



3-Achs Aufliegerfahrgestell Ver.II

- CNC-gefräster Aluminiumrahmen
- Breitreifen mit Chromfelgen
- 7-Kammerrückleuchten
- 12-fach kugelgelagerte Räder



3 Axle Trailer Chassis Ver. II

- CNC-lathed aluminium frame
- wide tires with chromed rims
- 7-chamber taillights
- 2-fold ball beared wheels



- Mit Luftfeder-Attrappen
- With dummy air springs

Tipp



Beleuchtungssatz für Auflieger
Light set for trailers
N° 500907071

TECHNISCHE DATEN · SPECIFICATIONS	
Länge · Length	Breite · Width
980 mm	200 mm

Lieferumfang: Auflieger unlackiert und Anleitung.
Scope of delivery: Trailer unpainted and manual.

Abb.: Lackiervorschlag/
Fig.: painting recommendation

3-Achs Aufliegerfahrgestell Ver.II /
3 Axle Trailer Chassis Ver.II
N° 500907030



Made in
Germany

**TECHNISCHE DATEN ·
SPECIFICATIONS**

Länge · Length	Breite · Width
990 mm	195 mm

- Mit Luftfeder-Attrappen
- Auflieger mit Polystyrolplatten aufgebaut, somit in der Farbe der Zugmaschine lackierbar!

Der Kofferauflieger für echte Trucker!

Der weiße 3-Achs-Kofferauflieger ist bestens für die Ergänzung von Tamiya und anderen Zugmaschinen im Maßstab 1:14 geeignet.
Ausstattung: Aufliegerkasten aus weißen Polystyrolplatten · Fahrgestell aus CNC gefrästem Alu · Türen der Rückwand 270° schwenkbar · Aufliegerstützen mechanisch verstellbar · Luftfeder-Attrappen an allen 3 Achsen · Aufliegerbreitreifen auf 2-fach kugelgelagerten Chromfelgen (inkl. 1 Reserverad) · 7-Kammerrückleuchten und Nummernschildhalter elektrisch beleuchtbar · Gummipuffer an Stoßstange und Türen · Palettenkasten mit 6 Paletten · Reserveradhalter (inkl. Reserverad) und Abdeckplatte aus weißem PS-Kunststoff, CNC gefräst · Gewicht: 7.200 g.



Abb.: Lackiervorschlag
Fig.: painting recommendation

- With dummy air springs
- Trailer made of polystyrene boards, can be painted matching the truck

Semi Trailer

The white 3-axes box trailer fits perfectly to various Tamiya Trucks. The kit is equipped as follows: complete frame with king pin · height adjustable platform supports · 3 axes with true to original air suspension dummies · twelvefold ball bearing mounted · platform tyres and rims with mudguards · spare wheel holders with spare wheel · pallet box · bumper with rubber buffers, 7-chamber tail lights and number plate holders can be electrically retrofitted.

Tipp



Beleuchtungssatz für Auflieger
Light set for trailers
N° 500907071



Lieferumfang: Auflieger in weiß und Anleitung.
Scope of delivery: Trailer white and manual.

Kofferauflieger/ Semi Trailer N° 500907092

Pritschenaufleger

Dieser moderne 3-Achs-Pritschenaufleger ist eine gelungene Abrundung für die verschiedenen Tamiya Trucks. Der Bausatz ist wie folgt ausgestattet: Kompletter Rahmen mit Schutzbordwand und Königsbolzen · wasser- und rutschfeste Siebdruckplatte für die Pritsche · höhenverstellbare Aufliegerstützen · 3 Achsen mit originalgetreuen Luftfeder-Attrappen · 12-fach kugelgelagert · Auflieger-Reifen und Felgen mit Kotflügel · Reserveradhalter mit einem Reserverad · Unterfahrschutz beidseitig · Stoßstange mit Gummipuffer, 7-Kammerrückleuchten und Nummernschildhalter sind elektrisch nachrüstbar.



Flatbed Trailer

This modern 3-axle platform trailer is a successful addition to various Tamiya trucks. The kit is equipped as follows: complete frame with protective side panel and king pin · waterproof and anti-slip screen printing plate for the platform · height adjustable platform supports · 3 axles with true to original air suspension dummies · twelvefold ball raced platform tyres and rims with mudguards · spare wheel holders with spare wheel · underride guard on both sides · bumper with rubber buffers, 7-chamber tail lights and number plate holders can be electrically retrofitted.

Lieferumfang: Auflieger und Anleitung.
Scope of delivery: Trailer and manual.



- Mit Luftfeder-Attrappen
- With dummy air springs



• Beleuchtungssatz für Auflieger
 Light set for trailers
 № 500907071

TECHNISCHE DATEN · SPECIFICATIONS	
Länge · Length	Breite · Width
990 mm	195 mm

Pritschenaufleger / Flatbed Trailer
№ 500907081



**TECHNISCHE DATEN /
SPECIFICATIONS**

Länge · Length	Breite · Width
700 mm	185 mm

Wir bewegen was!

Der Muldenkipper ist ein Modell wie sie im Baustellen-Nahverkehr eingesetzt werden. Mit der optional erhältlichen Kippmechanik (Spindelantrieb N° 500907056/Motor N° 500907066) kann die Mulde gekippt bzw. entladen werden. Beim Absenken der Mulde wird die Rückwand automatisch mit der 2-Hakenverriegelung gesichert. Der Bausatz ist wie folgt ausgestattet: CNC-gefräster Aluminium-Rahmen mit Königsbolzen · höhenverstellbare Aufliegerstützen · 3 Achsen mit originalgetreuen Luftfeder-Attrappen · kugelgelagert · Auflieger-Reifen und Felgen mit Kotflügel · Reserveradhalter · 7-Kammerrückleuchten sind elektrisch nachrüstbar.

Tipp

Beleuchtungssatz für Auflieger
Light set for trailers
N° 500907071



We get things moving!

The dumper model represents the vehicles used for local construction site traffic. The optionally available tilt mechanism (spindle drive N° 50 090 7056/Motor N° 50 090 7066) tilts and unloads the bed. Once the bed is lowered, the tailgate is automatically secured with a 2-hook locking mechanism. The kit is equipped as follows: CNC-lathed aluminium frame with king pins · height adjustable trailer supports · 3 axles with true to original air suspension dummies · ball raced · trailer tyres and rims with mudguards · spare wheel holder · 7-chamber tail lights may be electrically retrofitted.

Made in
Germany

Benötigtes Zubehör
Needed accessories

Spindelantrieb
Spindle drive
N° 500907056



Schalter f. Antrieb/Kippauflieger
Switch for drive/dump trailer
N° 500907070



Getriebe Motor
Gear engine
N° 500907066

Muldenkipper 3-Achsaufliieger / Dump Truck 3-Axle Trailer
N° 500907050



TECHNISCHE DATEN / SPECIFICATIONS	
Länge · Length	Breite · Width
660 mm	185 mm

Fliegl - Stone Master



Der 3-Achs Muldenkipper Fliegl Stone Master ist ein präziser und lizenzierter Nachbau einer aktuellen Rundmulde (Halfpipe) für den Baustelleneinsatz. Mit der optional erhältlichen Kippmechanik kann die Mulde gekippt und entladen werden. Beim Absenken der Mulde wird die Rückwand automatisch mit der 2-Hakenverriegelung gesichert.

The 3-axle Fliegl Stone Master tip-up truck is a precise and licensed scale copy of a real half-pipe for use on construction sites. With the optionally available tipper mechanism, the dump body can be tipped and unloaded. When the dump body is lowered, the tail gate is automatically secured with the 2 hook latches.



Offiziell lizenziert / Official licensed



Tipp

Beleuchtungssatz für Auflieger
Light set for trailers
N° 500907071



Benötigtes Zubehör Needed accessories

Getriebe Motor Sattelstütze
Gear engine seat post
N° 500907199



Sattelstützen angetrieben
Seat post driven
N° 500907218

Spindelantrieb
Spindle drive
N° 500907217



Schalter Kippantrieb
Switch swinging drive
N° 500907070

Getriebe Motor
Gear engine
N° 500907166

**Fliegl Stonemaster Rundmuldenkipper /
Fliegl Stonemaster Half-pipe tip-up trailer
N° 500907216**

Rungenaufleger II

Der moderne CARSON 3-Achs-Rungenaufleger für Langholztransporte und ähnlich langes Ladegut ergänzt perfekt die Tamiya-Zugmaschinenreihe. Der Bausatz ist wie folgt ausgestattet: Kompletter Rahmen mit Schutzbordgitter und Königsbolzen · Rungen aus Aluminium, Auflagenflächen verzahnt · höhenverstellbare Aufliegerstützen · Achsen mit originalgetreuen Luftfeder-Attrappen · Räder 2-fach kugelgelagert · Aufliegerreifen und Felgen · Kotflügelersatz · Reserveradhalter mit einem Reserverad · Unterfahrschutz beidseitig · Stoßstange mit Gummipuffer · 7-Kammerrückleuchten und Nummernschildhalter optional elektrisch beleuchtbar.

Stanchion Trailer II

3-axe Stanchion Trailer for long log transports and similar applications. Fits to various Tamiya Trucks. The kit is equipped as follows: complete frame with protective side bars and king pins · height adjustable platform supports · 3 axes with true to original air suspension dummies · twelvefold ball raced · platform tyres and rims with mudguards · spare wheel holders with spare wheel · underride guard on both sides · bumper with rubber buffers, 7-chamber tail lights and number plate holders work optionally with lights and stanchions made from aluminium.

TECHNISCHE DATEN/ SPECIFICATIONS

Länge · Length	Breite · Width
990 mm	195 mm

- Mit Luftfeder-Attrappen
- With dummy air springs



Tipp



Beleuchtungssatz für Auflieger
Light set for trailers
N° 500907071

Made in
Germany

Rungenaufleger / Stanchion Trailer II
N° 500907082

Goldhofer

Sattelanhänger „BAU STN-L3“ (mit Plateau)
Heavy-Loader “BAU STN-L3” (with plateau)



Wir nehmen alles Huckepack ...

Passend für alle TAMIYA-Zugmaschinen. Der Bausatz hebt sich durch folgende Ausstattungsmerkmale hervor: die geteilte Rampe ist zum Befahren per Hand abklappbar · 3 Achsen zwillingbereift · Fahrwerk mit originalgetreuen Luftfeder-Atrappen · kugelgelagert · Stahlrahmen (lasergeschnitten und punktgeschweißt) · höhenverstellbare Aufliegerstützen · 7-Kammerrückleuchten sind elektrisch nachrüstbar · Rampenlänge (ausgekippt) 290 mm.

Carry it all piggyback ...

Fits all Tamiya trucks. These equipment highlights make the set stand out: the divided ramp can be manually folded down for driving operation · 3 axles with twin tyres · suspension with true to original air suspension dummies · ball raced · steel profile · height adjustable trailer supports · 4-chamber tail lights electrically retrofittable · length of the ramp (popped up) 290 mm.

- Stahlrahmen (lasergeschnitten und punktgeschweißt)
- Klappbare und geteilte Laderampen 3/4 - 1/2
- 7-Kammer Rückleuchten
- Plateau mit Bordwand
- 3 Achsen mit Zwillingreifen und mit Luftfederattrappen
- Alle Stützen sind mechanisch verstellbar
- Bausatz

TECHNISCHE DATEN/ SPECIFICATIONS

Länge · length	Breite · width
910 mm	190 mm

- Steel profile (laser-cut and spot-welded)
- Split folding loading ramps 3/4 - 1/2
- 7-chamber taillights
- Plateau with tailgate
- 3 axles with twin tyres and dummy air springs
- All columns are mechanically adjustable
- Kit

Made in
Germany

Tipp



Beleuchtungssatz für Auflieger
Light set for trailers
N° 500907071



1:14 SAF Tiefladerachse
Goldhofer m. Luftfederattrappe
SAF heavy loader-axle with
dummy airsprings
N° 500907140



1:14 Tieflader Reifen/Felgen-Set
Fulda/SAF (2)
1:14 heavy loader tyre/rim set
Fulda/SAF (2)
N° 500907141

Goldhofer Sattelanhänger / Goldhofer Heavy-Loader
N° 500907060

Made in
Germany

**TECHNISCHE DATEN /
SPECIFICATIONS**

Länge · Length	Breite · Width
900 mm	195 mm

Jetzt mit weißer Plane und Luftfederattrappen

Der weiße 3-Achs-Planenaufleger ist bestens für die verschiedenen Tamiya Trucks geeignet. Der Bausatz wie folgt ausgestattet: Chassis und Aufbau aus Aluminium, CNC bearbeitet · weiße, glatte original LKW-Plane, robust und wetterbeständig, hochschlagbar · vorbildgetreue Spanngurte · Palettenkasten mit 6 Paletten · Reserveradhalter mit Reserverad · Türen der Rückwand können um 270° geöffnet werden · seitliche Spriegel können zum Beladen herausgenommen werden · Aufliegerstützen mechanisch verstellbar · alle Achsen an Luftfeder-Attrappen aufgehängt · 6 Aufliegerbreitreifen, 12-fach kugelgelagert · neue 7-Kammer Rückleuchten und Nummernschildhalter, elektrisch beleuchtbar · Anschlag-Gummis an Stoßstange und Türe.

With white plane and dummy air springs

The white 3-axle trailer fits perfectly to various Tamiya Trucks. The kit is equipped as follows: complete frame with height adjustable platform supports · 3 axles with true to original air suspension dummies Original white canvas (made from durable & weatherproof material) · side struts can be removed when loading · doors open up to 270° · twelvefold ball bearing mounted · platform tyres and rims with mudguards · spare wheel holders with spare wheel · including pallet box with 6 pallets · bumper with rubber buffers, 7-chamber tail lights and number plate holders can be electrically retrofitted.

Tipp



Beleuchtungssatz für Auflieger
Light set for trailers
N° 500907071

1:14 Alu-Felgen für Carson
Auflieger (2) · 1:14 Alum.-
Wheels for Carson Trailers
N° 500907040



Planenaufleger II / Contain-Sided Trailer II
N° 500907080

Benötigtes Zubehör
Needed accessories



**Zugmaul Traverse Mercedes-Benz 1850
Übernacht Express /
Cross brace trailer hitch for Mercedes-
Benz 1850 Overnight Express
N° 500907185**

**Zugmaul mit Deichsel RC/Mech.
Trailer hitch with Pole RC/Mech.
N° 500907182**



TECHNISCHE DATEN / SPECIFICATIONS	
Länge · Length	Breite · Width
365 mm	185 mm



Bau Dir Deinen eigenen Gigaliner!

Der CARSON 2-Achs Dolly erlaubt den Aufbau von Gigaliner-Gespansen und kann auch als Plattform für 2-Achs Dolly Eigenbauten verwendet werden. Die starre Achse ist in Höhe und Länge einstellbar. Luftfederattrappen sorgen für eine vorbildgetreue Optik.



= Gigaliner

- Starrachse, Höhe & Länge einstellbar
- Luftfederattrappen
- Rigid axle, length/ height adjustable
- Dummy Air Springs



2-Achs Dolly starr (Gigaliner)
2 Axle Dolly rigid (Gigaliner)
N° 500907210

Heavy Metall für die Baustelle!

Das Original: Bei der Laderaupe LR 634 Litronic kommt der bewährte hydrostatische Liebherr-Fahrertrieb zum Einsatz. Beide Ketten werden stets kraftschlüssig und unabhängig angetrieben. Das Litronic-System der LR 634 Litronic erlaubt eine optimale Kontrolle der Fahrgeschwindigkeit und aller Lenkbewegungen. Mit einer Handbewegung kann jeder beliebige Lenkradius bis zum Drehen auf der Stelle gewählt werden. Die robuste Z-Kinematik mit gegessenem Querrohr bietet höchste Losbrechkräfte der Ladeschaufel und die tief nach unten gezogene Kante der Frontscheibe erlaubt beste Sichtverhältnisse auf die Arbeitsausrüstung.

Das CARSON-Modell der Liebherr Laderaupe LR 634, mit zahlreichen massiven Komponenten aus Stahl und Aluminium, ist ein wahrlich schwergewichtiges und vor allem voll funktionsfähiges Baustellenfahrzeug im Maßstab 1:14. Mit rund 8 kg Eigengewicht und dem kraftvollen Kettenantrieb ist die „kleine“ Laderaupe ein richtiges Arbeitstier. Ladeschaufel und Hauptrahmen sind aus Stahl und geben dem Modell die nötige Standfestigkeit, um Schaufel- und Hubarbeiten zu verrichten. Das Stahl-Hubgerüst wird durch einen optionalen, kräftigen Spindeltrieb zum Leben erweckt. Die 2-Stegkette aus verstärktem Kunststoff läuft über Stütz- und Laufrollen aus Stahl und sorgt für Grip auf jedem Terrain. Zahlreiche Beschlagteile und die Innenausstattung der Faherkabine verleihen dem Modell eine vorbildgetreue Optik. Die CARSON Laderaupe LR 634 ist „Heavy Metal“ für die Baustelle!

Lieferumfang: Bausatzmodell (Standmodell) der Laderaupe Liebherr LR 634, Aufbauanleitung, Dekorbogen.

Heavy metal for the construction site!

The original: For the Litronic LR 634 crawler loader, the proven Liebherr hydrostatic drive system is used. Both chains have independent friction drive. The Litronic LR 634 system allows optimal control of driving speed and all steering movements. With a simple hand movement you can select any steering radius, right down to in-place rotation. The robust bell-crank linkage with cast cross tube provides maximum breakaway torque for the loading shovel, and the deep rake of the windscreen gives the best possible view of the work equipment. With lots of massive steel and aluminium components, the CARSON model of the Liebherr LR 634 track loader is a true heavyweight, and above all an operational construction vehicle at 1:14 scale. At 8 kg unloaded and with a powerful chain drive, this "little" track loader is a real workhorse. The loading shovel and main frame are made of steel, giving the model the stability to handle shovel and lift operations. The steel mast is brought to life by an optional powerful spindle drive. The 2-stud chain of reinforced plastic is run by steel support rollers and ensures traction on any terrain. Countless fittings and interior equipment in the cabin give the model an authentic look. The CARSON LR 634 track loader is heavy metal for the construction site!

Scope of delivery: Kit model (pedestal model) of the Liebherr LR 634 track loader; manual, decal sheet.

Benötigtes Zubehör Needed accessories

500907066	Getriebemotor Hub-Spindel (1) · Gear motor lift spindle (1)
500907101	Spindeltrieb Heckaufreisser · Spindle drive rear ripper
500907102	Spindeltriebs-set Hub & Schaufel · Spindle drive-set, lift & shovel
500907103	Elektronikeinheit · Electronic unit LR634
500907104	Heckaufreisser · Rear ripper
500907105	LR-Getriebe-Antriebsset · LR drive set, transmission
500907106	LR-Fahr Getriebemotor (Wird 2x benötigt) · LR drive gear motor (two needed)
500907108	Getriebemotor Schaufel Heckaufreisser Gear motor; shovel, rear ripper

Tipp



Elektroeinheit LR634
Electronic unit LR634



Spindeltrieb-Set
Spindle drive set

Detail



Kette aus verstärktem Kunststoff
Chain made of added plastic



Motorabdeckung (Kunststoff verstärkt)
Engine Cover (reinforced plastic)



Liebherr Laderaupe LR634 / Liebherr Track Loader LR634 N°500907111

1:14

530 mm

8.000 g

LIEBHERR Laderaupe LR634

Baumaschinenbausatz • Construction Model Kit 1:14

Made in Germany



Scheinwerfer mit LED 7,2V (2)
Headlight w/ LED 7,2V (2)
N° 500907144



Schaufelzähne KST (5)
Shovel tooth Plastic (5)
N° 500907145



Kettenglieder schwarz 2-Steg(10)
Track with 2 stud link black(10)
N° 500907146



Kettenglieder gelb 2-Steg (10)
Track with 2 stud link yell.(10)
N° 500907147



Kettenglieder grau 2-Steg (10)
Track with 2 stud link grey (10)
N° 500907148



Alu Kettenrad universal (1) 8mm
Alu Sprocket wheel univer.(1)8mm
N° 500907149



Alu Leitrolle (1) gleitgelag.
Alu Idler wheel (1) w/bushing
N° 500907150



Stahl Laufrolle (2) AR
Steel Track Roller (2) OR
N° 500907151



Stahl Stützrolle (2) IR
Steel Return roller (2) OR
N° 500907152

LIEBHERR

Mit freundlicher Genehmigung der Liebherr-International Deutschland GmbH

Truck Zubehör für Zugmaschinen • Truck Accessories

Made in Germany



Rammschutz für Volvo FH12
Bumper guard for Volvo FH12
N° 500054406



Lampenbügel Volvo aus vernickeltem Messing
Volvo lamp frame made of nickel-plated brass
N° 500907076



Dachlampenbügel Scania R470/R620
Aus Messing vernickelt, hochglanzpoliert. Die Scheinwerfer werden einzeln montiert und sind beleuchtbar.
Roof lamp frame Scania R470/R620
Made from brass, nickel-plated, polished lamps can be lighted and single mounted on the frame.
N° 500907064



Stoßstangenlampenbügel Scania R470/R620
Aus Messing vernickelt, hochglanzpoliert. Die Scheinwerfer werden einzeln montiert und sind beleuchtbar.
Bumper lamp frame Scania R470/R620
Made from brass, nickel-plated, polished lamps can be lighted and single mounted on the frame.
N° 500907065



Rammschutz Mercedes SK/MB 1838 LS, MB 18250L
Bumper guard Mercedes SK for MB 1838 LS, MB1850L
N° 500013511



Dachlampenbügel MAN
Aus Messing vernickelt, hochglanzpoliert. Die Scheinwerfer werden einzeln montiert und sind beleuchtbar.
Roof lamp frame MAN
Made from brass, nickel-plated, polished lamps can be lighted and single mounted on the frame.
N° 500907095

Zusatzscheinwerfer für Dachlampenbügel
2 Scheinwerfer mit 2 blauen und 2 weißen Gläsern zur Montage an einem Lampenbügel.
Option lamps for lamp frame
2 lamps with 2 blue and 2 white glasses for construction on a lamp frame.
N° 500907052



Anwendungsbild



Truck-Hörner und Außenspiegel
Passend zu allen Zugmaschinen von TAMIYA.
Inhalt: 2 Hörner und 2 Außenspiegel
Truck horns and exterior mirrors
Suitable for all Tamiya tractors.
Content: 2 horns and 2 side-view mirrors.
N° 500013513



Truckfanfare
Set mit einer langen und einer kurzen Fanfare aus Messing, vernickelt.
Truck clarion
Set with a long and a short clarion, made from brass, nickel-plated.
N° 500907096



Front-Lampenbügel MAN TGX
Auch als Haltebügel (Messing vernickelt) mit zwei Chrom-Arbeitscheinwerfer für jede Fahrerhaus-Rückwand einsetzbar. Die Scheinwerfer mit je 2 klaren und blauen Gläsern sind mit Birnchen oder LED nachrüstbar.
Front lamp frame MAN TGX
Can also be used as a holding frame (brass, nickel-plated) with two chromium worklights for each driver's cab rear panel. The headlights with 2 clear and blue glasses each can be refitted with bulbs or LEDs.
N° 500907124



SMD LED Dachlampenplatte 7,2V
SMD LED PCB 7,2V for Top Light Holder
N° 500907184



Truck-Lampen und Leuchten
Truck lamps and lights
N° 500013512



LKW-Dekorbogen Zierstreifen (Din A4 Bogen)
Truck decal sheet, stripes (Din A4 decal sheet)
 N° 500907085



LKW-Dekorbogen Warntafeln (Din A4 Bogen)
Truck decal sheet, warning signs (Din A4 decal sheet)
 N° 500907086



Doppelrundumleuchte orange mit Elektronik
 Die beweglichen Leuchten können mit einer Neigung von bis zu 5° mittels Sockel montiert werden. Ein universeller Einsatz auf nahezu allen Fahrerhäusern von Baustellenfahrzeugen oder Schwerlastzugmaschinen, Aufbauten, Anhängern, Aufliegern usw. ist somit gewährleistet. Vier in Reihe blinkende Birnchen erzeugen den Rundumlicht-Effekt. Diese Doppel-Rundumleuchten werden über die SMD-Blinkelektronik und einem freien Schaltkanal am Empfänger gesteuert.
Inhalt: 2 Rundumleuchten · Anschlussfertige Platine mit Schrumpfschlauch (Abm. 37x30x5 mm) und Anschlusskabel Graupner-J/R.

Double flasher orange with electronics
 The moveable lights can be mounted on a base up to an inclination of 5°. Hence a universal use on almost every vehicle like construction vehicles of heavy-duty tractors, superstructures, trailers, semi-trailers etc is provided. Four flashing lamps in a row create the rotating flash. These double rotating flashing beacons are operated by the SMD-flashing electronics and a free switch channel on the receiver.
Content: 2 rotating flashing beacons (Ø 14.5 mm, height 25 mm w/ich base) · connection-ready module with shrink hose (measurements 37 x 30 x 5 mm) and adaptor cable Graupner-J/R.
 N° 500907010 Höhe 25 mm · height 25 mm
 N° 500907125 Höhe 15 mm · height 15 mm



Doppelrundumleuchte blau mit Elektronik
 Die beweglichen Leuchten können mit einer Neigung von bis zu 5° mittels Sockel montiert werden. Ein universeller Einsatz auf nahezu allen Fahrerhäusern, Aufbauten usw. ist somit gewährleistet. Vier in Reihe blinkende Birnchen erzeugen den Rundumlicht-Effekt. Diese Doppel-Rundumleuchten werden über die SMD-Blinkelektronik und einem freien Schaltkanal am Empfänger gesteuert.
Inhalt: 2 Rundumleuchten · anschlussfertige Platine mit Schrumpfschlauch (Abm. 37x30x5 mm) und Anschlusskabel Graupner-J/R.

Double flasher blue with electronics
 The moveable lights can be mounted on a base up to an inclination of 5°. Hence a universal use on almost every vehicle like construction vehicles of heavy-duty tractors etc is provided. Four flashing lamps in a row create the rotating flash. These double rotating flashing beacons are operated by the SMD-flashing electronics and a free switch channel on the receiver.
Content: 2 rotating flashing beacons (Ø 14.5 mm, height 25 mm w/ich base) · connection-ready module with shrink hose (measurements 37 x 30 x 5 mm) and adaptor cable Graupner-J/R.
 N° 500907126 Höhe 15 mm · height 15 mm

TOXIC Truck Puller Motor
 Die neuen Poison Motoren sind der Einstieg für mehr Fun und Speed. Sie sind wartungsarm und zeichnen sich durch super hohe Drehzahlen und Drehmoment aus! Sie sind mit Leichtlaufsinterlager für eine lange Lebensdauer ausgestattet. Die Poison Motoren sind serienmaessig mit Motorkabel ausgestattet und mit Entstörplatte ausgestattet.
TOXIC Truck Puller Motor
 The new Poison motors offer more fun and more speed. They are low maintenance and stand out from the pack with super high speeds and torque! They have smooth running sintered bearings for a long lifetime. The Poison motors come supplied with motor cables and interference suppression board as standard.
 UpM · RPM 6.500
 Drehmoment · Torque 220 Nmm
 Kugelgelagert · ball beared
 N° 500906043



Poison Truck Puller Motor
 Die neuen Poison Motoren sind der Einstieg für mehr Fun und Speed. Sie sind wartungsarm und zeichnen sich durch super hohe Drehzahlen und Drehmoment aus! Sie sind mit Leichtlaufsinterlager für eine lange Lebensdauer ausgestattet. Die Poison Motoren sind serienmaessig mit Motorkabel ausgestattet und mit Entstörplatte ausgestattet.
Poison Truck Puller Motor
 The new Poison motors offer more fun and more speed. They are low maintenance and stand out from the pack with super high speeds and torque! They are equipped with smooth running sintered bearings for a long lifetime. The Poison motors come supplied with motor cables and interference suppression board as standard.
 UpM · RPM 6.500
 Drehmoment · Torque 165 Nmm
 Leichtlaufsinterlager · Smooth running sintered bearings
 N° 500906023

Truckregler 15T
 Feinfühler, elektronischer Fahrregler für LKW- und Crawlermodelle bis 15 Turn Motorlimit. Die Programmierung erfolgt bequem über eine Set-Up-Taste. Für Sicherheit sorgen die programmierbare Fail-Safe-Funktion und das wasserdichte Gehäuse.
Truck controller 15T
 This ESC is perfect for all demands of truck drivers. Its functions "forward, brake and reverse" can be handled very sensitive due to its high frequency. Now with a handbrake function!
 N° 500906135

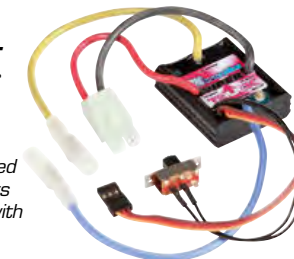

100% wasserdicht · water proof

Feuerlöscher 1:14
 Geben Sie Ihrem Truck den letzten Schliff mit dem CARSON Feuerlöscher. Der Feuerlöscher kann universell an alle Modelle und Auflieger angebaut werden. Er wird als Bausatz aus Kunststoff inkl. Aufkleber ausgeliefert. Höhe ca. 40 mm.
Fire extinguisher
 Add the perfect finishing touch to your truck with the CARSON fire extinguisher. The fire extinguisher can be universally attached to all models and trailers. It is delivered as a kit manufactured from plastic and incl. decals. Height approx. 40 mm.
 N° 500907123



Spurstange aus Stahl
 Die Stahl-Spurstange verbessert den Lenkeinschlag. Passend zu den TAMIYA Zugmaschinen Mercedes Benz (300056305, 300056307) und Volvo FH 12 (300056312) von Tamiya. Inhalt: 1 Stück mit Einbauanleitung.
Steel tie rod
 This steering link improves the steering attitude. Suitable for the tractors Mercedes Benz (56305) and Volvo FH 12 (56307) of TAMIYA.
 Content: 1 item with instruction manual.
 N° 50 001 3516



Kardanwellenbausatz
Cardan shaft kit
 N° 50 090 7004



Radachsen mit Anlenkung
 Für eine nahezu spielfreie Lenkung bei allen Tamiya Trucks. Inhalt: 2 Radachsen, 2 Distanzscheiben und zwei spielfreie Kugelköpfe.
Wheel axles with linkage
 For better steering of TAMIYA trucks.
 N° 500907091



Truck Zubehör für Zugmaschinen • Truck Accessories



Zwischengetriebe 4:1
Intermediate gear 4:1
N° 500013517



Kardansätze für Zwischengetriebe 4:1
Cardan kit for intermediate gear 4:1
N° 500013518
zu Truck · for truck MB 1838 LS, Volvo FH12, Scania 470
N° 500013540
zu Truck · for truck King Hauler



KOMPLETTE KUGELLAGER-SÄTZE FÜR TAMIYA/CARSON FAHRZEUGE • COMPLETE BALL BEARING SETS FOR TAMIYA/CARSON MODELS		
N°	Inhalt · contents	
500904027	für · for Truck, 2 Achsen · axles	24 Stück · pcs.
500904028	für · for Truck, 3 Achsen · axles	30 Stück · pcs.
500904030	für · for TAMIYA Trailer	8 Stück · pcs.
500904053	für MAN/Scania 3-Achs · for MAN/Scania 3-axle	32 Stück · pcs.



Drehmomentsatz
Durch das kleinere Motorritzel erhöht sich das Drehmoment um ca. 20 %, die Geschwindigkeit des Modells verlangsamt sich. 8 Zähne Motorritzel · Getriebestirnplatte.
Torque kit
20% more torque due to a smaller motor pinion. Reduced the speed of truck. BT pinion and gear front plate.
N° 500907115

Truck Zubehör für Zugmaschinen • Truck Accessories

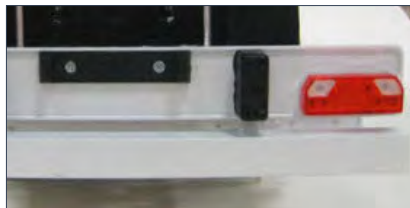

Eurostoßstange für Tamiya Kühlaufleger
Euro bumpers for Tamiya refrigerated trailer
N° 500907075



Eurostoßstange für Tamiya Rungen-/Teleskop-/Container-/Flachbettaufleger
Euro bumpers for Tamiya stanchion/telescope/container/flatbed trailer
N° 500907074



Kennzeichenhalter beleuchtet
Holder for number plate
N° 500907034

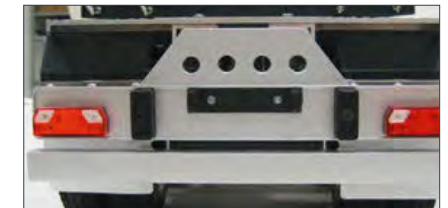

Eurostoßstange für Tamiya Tankaufleger
Euro bumpers for Tamiya tanker trailer
N° 500907083

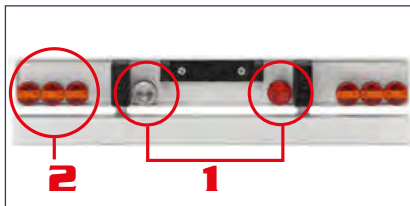

1. Nebel-/Rückfahrscheinwerfer-Set
1. Fog/backup light set
N° 50 090 7077
2. 3-Kammer-Rückleuchten rund
2. 3-chamber taillights, round
N° 500907039



7-Kammer Heckleuchten 2 St.
7-chamber taillights 2 pcs.
N° 500907037



Unterfahrerschutz lang · underride guard, long
N° 50 090 7079
Unterfahrerschutz kurz · underride guard, short
N° 500907078



Beleuchtungssatz 7-Kammer für Auflieger
Light set 7-chamber for trailers incl. 5 SMD-LED
N° 500907071



Aufliegerfelge breit, silber

Zum Umrüsten von Tamiya-Auflieger auf Single-Bereifung umrüsten.

Semi-trailer rim, wide, silver

Suitable for all axles of Tamiya semi-trailers.

N° 500907026



Aufliegerfelge breit, verchromt

Felge zum Umrüsten von US-Doppelbereifung auf Euro-Single-Bereifung.

Trailer rim, wide chromed

Chromed rims to show european single-wheels on Tamiya trailers.

N° 500907053



Vorderachsfelge breit, silber

Passend für alle Tamiya Zugmaschinen.

Front axle rim, wide, silver

Suitable for all front axles of Tamiya trucks.

N° 500907013



Alu-Aufliegerfelge für CARSON Auflieger

Ausgelegt für zwei Kugellager 11 x 5 x 4.

Trailer aluminium rim, for CARSON trailer

Can be used with two ball bearings 11 x 5 x 4.

N° 500907040



CARSON Aufliegerfelge breit, chrom

Zum Umrüsten von CARSON-Aufliegern. Ausgelegt für zwei Kugellager 11 x 5 x 4.

CARSON trailer rim, wide, chromed

Tune up your CARSON-MODEL SPORT trailer with original but chromed rims. Can be used with two ball bearings 11 x 5 x 4.

N° 500907055



Vorderachsfelge breit, verchromt

Passend für alle Tamiya Zugmaschinen.

Front axle rim, wide chromed

Chromed rim for TAMIYA trucks, fits on front axle.

N° 500907061



Tiefelader-Reifen mit Felgen

Set bestehend aus zwei Tiefelader-Reifen (Außen-Ø 52 mm, Innen-Ø 30 mm, Breite 14 mm) und zwei Doppelfelgen mit Radkappen. Die Felgen sind ausgelegt zum Nachrüsten mit vier Kugellagern 11 x 5 x 4. Innen-Ø 30 mm.

Flatbed truck tyres with wheel rims

Set consisting of two flatbed truck tyres (outer Ø 52 mm, inner Ø 30 mm, width 14 mm) and two double wheel rims with hubcaps. The wheel rims are designed for retrofitting with four ball bearings 11 x 5 x 4. Inner Ø 30 mm.

N° 500907006

Hinweis: Zu allen Auflieger- und Vorderachsfelgen ist der Fulda „Multitonn 2“ der richtige Breitreifen!



Fulda Breitreifen

„Multitonn 2“

Flexibler Hochleistungsreifen für optimale Traktion.

Fulda wide tires "Multitonn 2"

Flexible high-performance tire for optimal traction and long durability.

N° 500907012



Fulda Geländereifen „Crossforce“ für Tamiya Felgen

Belastbarer Hochleistungsreifen für den vorwiegenden Einsatz im Gelände. Passend für die original Tamiya-Felgen.

Fulda Crossforce all-terrain tyres for Tamiya rims

Resilient high-performance tire for the use predominantly in off-road terrain. Compatible with the original Tamiya rims.

N° 500907011



Fulda Ecocontrol Antriebsreifen

Flexibler Hochleistungsreifen mit guter Haftreibung und Traktion. Passend für die Tamiya Standard LKW Felge.

Fulda Ecocontrol drive tyre

Flexible high performance tyre with good roadholding friction and traction. Suitable for the Tamiya standard truck wheel.

N° 500907014



Kotflügelset viertel

Für Auflieger im Maßstab 1:14 und 1:16. Abm. (L x B) 76 x 35 mm.

Fender set, quarter

For semitrailers on the scale 1:14 and 1:16.

Dim. (L x W) 76 x 35 mm.

N° 500907068



Rahmenprofil

Aus Aluminium, blank gezogen und Kanten gerundet. Höhe 21 mm · Breite 7 mm · Dicke 1,5 mm · Länge 1m.

Frame section

Made of aluminium, bright-drawn and edges rounded. Height 21 mm · width 7 mm · thickness 1.5 mm · length 1m.

N° 500907063



Aufliegerachse mit Luftfeder-Attrappen

Abm. L x B x H: 78 x 165 x 50 mm · Federweg 6 mm · Verschränkung ca. 6 mm · Tragkraft pro Achse ca. 5.000 g · 5 mm Radachse.

Trailer axle with dummy air springs

Dim. L x W x H : 78 x 165 x 50 mm · spring path 6 mm · interlacing approx. 6 mm · carrying capacity per axle approx. 5.000 g · 5 mm wheel axle.

N° 500907069

Truck Zubehör und Ladegut



Kunststoffpaletten (4)
Abm.: 93 x 62 x 14 mm,
Plastic pallet (4)
Dim. 93 x 62 x 14 mm,
N° 500907094



5 Paletten für Palettenkasten
5 pallets for pallet box
N° 500907049



1x Alu Aufsetzrahmen Höhe 26 mm
1x Aluminium collar Hight 26 mm
N° 500907112



Alu Keg Fässer - Optisch hervorragendes Ladegut.
2 Alu-Kegfässer mit Griff. Höhe 30 mm · Ø 23,8 mm.
Aluminium barrels- Very attractive material loaded.
2 barrels with handle. Height 30 mm · Ø 23,8 mm.
N° 500907098

Anwendungsbild



Pylonen Höhe 56 mm 10 St.
Pylons Hight 56 mm 10 pcs.
N° 500907197



Alu-Unterfahrerschutz 2-/3-Achs Anhänger
Alloy Underrun Protection 2-/3-Axle Trailer
N° 500907181



RC-Zugmaul mit Deichsel
RC-Trailer Hitch with Pole
N° 500907182



Spritzschutz-Set CARSON-Aufzieger
Trailer Splash Guard Set
N° 500907183



für / for N° 50 050 1001



Schaltkulisse CARSON Reflex
6K MFC-01/VA
Gear Shifting Gate CARSON Reflex
6K MFC-01/VA
N° 500907195



Stahl-Rahmenabdeckung 2-Achs Scania
Steel Frame Cover Panels 2-Axle Scania
für/for N° 300056318+N° 300056321
N° 500907180



Planenaufzieger Spanngurte (10)
Canvas Trailer Tension Belt(10)
N° 500907143



Aufzieger-Türscharnier 270Gr.(6)
Trailer door hinge 270Gr.(6)
N° 500907142

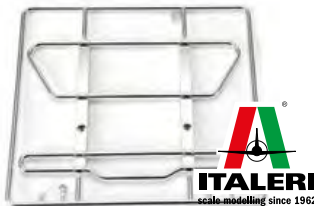

Bullfänger universal chrom
Animal Guard universal chrome
N° 500907220



Bullhorn-Set (2) universal chrom
Bullhorn-Set (2) universal chrom
N° 500907221



Druckluftfanfaren/Logo-Set(2)chrom
Airhorn-/Logo-Set (2) chrome
N° 500907222

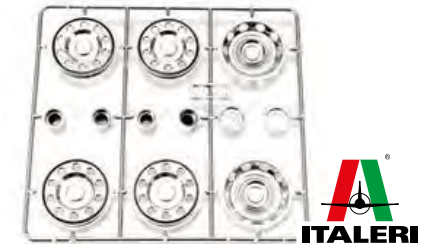

Radkappen/Radnaben-Set (2+4) chrom
Wheel cover/hub set (2+4) chrome
N° 500907223



1:14 Alu-Felgen für Carson-Auflieger (2)
1:14 Alum.-Wheels for Carson Trailers
 N° 500907040



1:14 Truck Alu Rahmenverbinder 3 St.
1:14 Alum. Middle Chassis Mount Set 3 pcs.
 N° 500530901



1:14 Truck Alu Aufhängung 3-Achser/hinten
1:14 Alum. Rear Suspension Mount Set
 N° 500530902



1:14 Truck Alu Vorderachse gefräst
1:14 Alum. Front Axle CNC drilled
 N° 500530903



1:14 Truck Alu Felge 9-Loch US-Style vorn/mitlaufend 2 St.
1:14 Alum. Front Wheel 9-Holes US-Style BB 2 pcs.
 N° 500530907



1:14 Truck Alu Felge 9-Loch hinten/angetrieben 12 mm 2 St.
1:14 Alum. Rear Wheel 9-Holes rear 12 mm 2 pcs.
 N° 500530908



1:14 Truck Alu Rammschutzbügel King Hauler/Globe Liner
1:14 Alum. Animal Guard US-Style King Hauler/Globe Liner
 N° 500530909



Dachlampenbügel ACTROS
 Aus Messing vernickelt, hochglanzpoliert. Die Scheinwerfer werden einzeln montiert und sind beleuchtbar.
Roof lamp frame ACTRO
 Made from brass, nickel-plated, polished lamps can be lighted and single mounted on the frame.
 N° 500907134



1:14 Fahrerfigur "Robert"
1:14 Drivers figure "Robert"
 N° 500907186



LED-Licheinheit Truck
 (mehr Infos siehe Seite 185)
LED light unit truck
 (more informations on page 185)
 N° 500906166



Alu Rahmentraverse mit Lufttank (2) / Alloy middle chassis mount
 N° 500530910



Alu Rahmenabschluss 3 Tlg. Alloy rear chassis mount
 N° 500530911



Alu Längslenker 3 Achser (2+2) / Alloy radius arm w. collars
 N° 500530912

Zugmaschinen, weitere Auflieger und Zubehör finden Sie im aktuellen TAMIYA RC-Katalog.

Tractors, additional trailers and accessories are shown in the current TAMIYA RC catalogue.

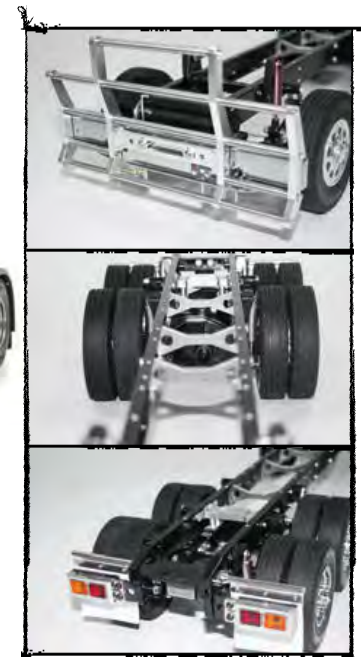

Hightech Präzisionsstapler

Der CARSON-MODEL SPORT Gabelstapler Linde H 40 D ist ein voll funktionsfähiges RC-Modell, das jeden Truck-Fuhrpark perfekt ergänzt. Ferngesteuert wird der Stapler im Maßstab 1:14 per 6-Kanal 2,4 GHz Pultsender, den sich der Fahrer mit einem komfortablen Tragegurt umhängen kann. Neben den vielen Fahrfunktionen verfügt das Fertigmodell über einen funktionstüchtigen Gabelbaum sowie ein Licht- und Soundmodul.

Technische Daten: Antrieb per Elektromotor.

Lieferumfang: Linde Gabelstapler Modell, 6-Kanal 2,4 GHz Fernsteueranlage, Fahrerfigur, Palette und Ladegut, 13 Mignonbatterien, Sendertragegurt.



Voll steuerbarer Hubmast
Fully controllable lift mast



Inkl. Fahrerpuppe
Incl. driver figure



200 g Hubkraft
200 g lifting power

100% RTR
Ready To Run



Linde Gabelstapler H 40 D



Inkl. Licht- + Soundmodul
Incl. light + sound unit

High tech precision fork lift

The CARSON-MODEL SPORT Fork Lift Linde H 40 D is a completely functional RC model and an exceptional supplement to every truck fleet. The scale 1:14 fork lift is remote controlled via a 6-channel 2.4 GHz console transmitter that can be comfortably draped around the driver's via a carrying strap. In addition to the many driving functions, the complete model features a functional wishbone boom and a light and sound module.

Technical data: Electric drive.

Scope of delivery: Linde Fork Lift model, 6-channel 2.4 GHz remote control, driver figure, palette and box, 13 mignon batteries, Transmitter carrying strap.

Funktionen fernsteuerbar Remote controllable functions

- Fahrt vorwärts - rückwärts, proportional
- Lenkung links - rechts, proportional
- Gabel heben - senken, ca. 200 g Hubkraft
- Hubmast kippen, vor - zurück
- 4-fach Frontlicht, per Taster schaltbar
- Hupe, per Taster betätigbar
- Driving forward - reverse, proportional
- Steering left - right, proportional
- Fork lifting - lowering, lifting force approx. 200 g
- Tilt lifting boom, forward - backwards
- Quadruple front light, switchable via button
- Usable via button

Funktionen manuell Manual functions

- Pieper (deaktivierbar) und Rückfahrlicht für Rückwärtsfahrt
- Rundumleuchte im Fahrbetrieb
- Motorsound, am Fahrzeug zuschaltbar
- Gabelbreite manuell verstellbar
- Beeper (may be disabled) and reversing light for reverse driving
- Rotating beacon for driving operations
- Engine sound, may be activated on the vehicle
- Manual fork width adjustment

**6-Kanal
6-Channel**



Linde Gabelstapler H 40 D / Fork Lift Linde H 40 D
N° 500907093

1:14

100% RTR

840 g

310 mm

Linde H 40 D - THW

Der CARSON-MODEL SPORT Gabelstapler Linde H 40 D - THW ist ein komplett funktionsfähiges RC-Modell, das Lasten bis zu 200 g heben kann. Ferngesteuert wird der Stapler und seine vielen Funktionen per 2,4 GHz 6-Kanal Pultsender. Neben den Fahrfunktionen verfügt der Stapler über einen voll funktionsfähigen Gabelbaum sowie ein Licht- und Soundmodul. Fahrerfigur, eine Palette mit Ladegut und Fahr-/Senderbatterien sind enthalten. Für die Stromversorgung sorgen 13 AA-Mignonzellen (enthalten), 5 im Stapler und 8 in der Fernsteuerung.

Technische Daten: Antrieb per Elektromotor.

Lieferumfang: Linde Gabelstapler Modell, 6-Kanal 2,4 GHz Fernsteueranlage, Fahrerfigur, Palette und Ladegut, 13 Mignonbatterien, Sendertragegurt.

Linde H 40 D - THW

The CARSON MODEL SPORT Linde H 40 D - THW forklift truck is a completely functional RC model that can lift loads of up to 200 g. The forklift truck and its numerous functions are remote-controlled by a 2.4 GHz 6-channel desk transmitter. Besides the driving functions, the truck has a fully functional forklift as well as a light and sound module. Driver figure, a pallet with load, and driving/transmitter batteries are included. 13 x AA mignon cells (included) supply the power, 5 in the truck and 8 in the remote control.

Technical data: Electric drive.

Scope of delivery: Linde Fork Lift model, 6-channel 2.4 GHz remote control, driver figure, pallet and box, 13 mignon batteries, Transmitter carrying strap.

CARSON
MODEL SPORT

Truckline
1:14



Voll steuerbarer Hubmast
Fully controllable lift mast



Inkl. Fahrerpuppe
Incl. driver figure



200 g Hubkraft
200 g lifting power

Linde

Gabelstapler H 40 D

Inkl. Licht- + Soundmodul
Incl. light + sound unit

100% RTR
Ready To Run



Inklusive/Included



Funktionen fernsteuerbar

Remote controllable functions

- Fahrt vorwärts - rückwärts, proportional
- Lenkung links - rechts, proportional
- Gabel heben - senken, ca. 200 g Hubkraft
- Hubmast kippen, vor - zurück
- 4-fach Frontlicht, per Taster schaltbar
- Hupe, per Taster betätigbar
- Driving forward - reverse, proportional
- Steering left - right, proportional
- Fork lifting - lowering, lifting force approx. 200 g
- Tilt lifting boom, forward - backwards
- Quadruple front light, switchable via button
- Usable via button

Funktionen manuell

Manual functions

- Pieper (deaktivierbar) und Rückfahrlicht für Rückwärtsfahrt
- Rundumleuchte im Fahrbetrieb
- Motorsound, am Fahrzeug zuschaltbar
- Gabelbreite manuell verstellbar
- Beeper (may be disabled) and reversing light for reverse driving
- Rotating beacon for driving operations
- Engine sound, may be activated on the vehicle
- Manual fork width adjustment

6-Kanal
6-Channel



2.4
GHZ
FHSS



Linde Gabelstapler H 40 D - THW / Fork Lift Linde H 40 D - THW
N° 500907175

Mercedes Benz Unimog U300 RTR

Möchten auch Sie jede Herausforderung kompromisslos annehmen und souverän meistern? Entscheiden Sie sich für den originalgetreuen und vielseitigen Unimog U300 von CARSON-Model Sport. Selbstverständlich ist er geländegängiger als ein vergleichbarer Lkw, auch im Ganzjahres-einsatz. Über den 2.4 GHz 6 Kanal Pulsender können alle Funktionen nach belieben gesteuert werden. Feinfühliche Fahrfunktion über den elektronischen Fahrregler, Proportionale Lenkung über Servo, Seilwinde mit Elektromotor, Hupe und Beleuchtung über zwei Schaltkanäle und Lade-fläche über prop. Kanal zum Heben/Senken. Der originale Unimog Sound lässt sich über einen Schalter am Fahrzeug abschalten. Alles für den Betrieb notwendige Zubehör ist im Lieferumfang enthalten.

Lieferumfang: Fahrfertig aufgebauter Unimog U300, 6-Kanal 2.4 GHz Fernsteueranlage, professioneller Fahrakku mit 9,6 V/750mAh, 230 V Ladegerät, 8 Senderbatterien, ausführliches mehrsprachiges Handbuch, Sendertragegurt.

Detail



Vollfunktionsfähige Seilwinde
Fully functional cable winch

Ladefläche über Schaltkanal steuerbar
Loading platform controllable via switching channel

Funktionen fernsteuerbar Remote controllable functions

- Fahrt vorwärts - rückwärts, proportional
- Lenkung links - rechts, proportional
- Seilwinde abrollen - aufrollen
- Ladefläche kippen - senken
- Frontlicht, per Taster schaltbar
- Hupe, per Taster betätigbar

- Driving forward - reverse, proportional
- Steering left - right, proportional
- Uncoiling/upcoiling cable winch
- Tilt/lower loading platform
- Front light, switchable via button
- Horn usable via button

Funktionen manuell Manual functions

- Pieper (deaktivierbar) und Rückfahrlicht für Rückwärtsfahrt
- Rundumleuchte im Fahrbetrieb
- Motorsound, am Fahrzeug zuschaltbar
- Beeper (may be disabled) and reversing light for reverse driving
- Rotating beacon for driving operations
- Engine sound, may be activated on the vehicle

Mercedes Benz Unimog U300 RTR

Would you also like to accept and master with total command any challenge? Go for the true-to-original and versatile Unimog U300 by CARSON-MODEL SPORT. Naturally it is more suitable for cross-country driving than a comparable truck, even when used all year round. All functions can be controlled as required by means of the 2.4 GHz 6 channel console transmitter. Sensitive driving function via the electronic drive controller, proportional steering via servo, cable winch with electric motor, horn and lighting via two switching channels and loading surface of the prop. channel for raising/lowering. The original Unimog sound can be switched off by means of a switch on the vehicle. All accessories necessary for operation are included in the scope of delivery.

Scope of delivery: Ready-to-run Unimog U300 with 2.4 GHz 6 channel remote control, professional drive battery with 9.6V/750mAh and 230V charger, 8 off mignon batteries for the transmitter and detailed manual in several languages, Transmitter carrying strap.

Inkl. Sendertragegurt
Incl. Transmitter carrying strap

6-Kanal
6-Channel



Inkl. Licht- + Soundmodul
Incl. light + sound modul



100% **RTR**
Ready To Run

Mercedes Benz Unimog U300 RTR N° 500907170



Winter-Kit MB Unimog U300

Mit dem Winter-Ergänzungsset wird aus Deinem MB Unimog U300 ein richtiges Winter-Einsatzfahrzeug. Das Schneeräumschild wird mit wenigen Handgriffen am Modell befestigt und lässt sich per Getriebemotor vorbildgetreu heben und senken. Unter der Plane ist das Ladegut vor Wind und Wetter geschützt.

Lieferumfang: Anschlussfertiges Schneeräumschild mit Getriebemotor, Plane samt Untergestell.

MB Unimog U300 winter kit

Unimog 1:12

The winter accessory set turns your MB Unimog U300 into a proper winter multi-purpose vehicle. The snow plough is easy to attach to the model, and, just like the real thing, it can be raised and lowered by means of a gear motor. The tarpaulin keeps loads protected from the wind and rain.

Scope of delivery: snow plough, ready to fit with gear motor, tarpaulin and metal frame.

Detail



Hebemechanik über den Sender steuerbar
Lifting mechanism can be controlled using the transmitter



Stoff-Planenaufbau
Fabric trailer tarpaulin



Winter-Kit Mercedes Benz Unimog U300 N° 500907179

112!!! Feuerwehr im Einsatz!

Möchten auch Sie jede Herausforderung kompromisslos annehmen und souverän meistern? Entscheiden Sie sich für den originalgetreuen und vielseitigen Unimog U 300 von Carson-Modelsport. Selbstverständlich ist er geländegängiger als ein vergleichbarer Lkw, auch im Ganzjahreseinsatz. Über den 2.4 GHz 6 Kanal Pultsender können alle Funktionen nach Belieben gesteuert werden. Feinfühliges Fahrverhalten über den elektronischen Fahrregler, Proportionale Lenkung über Servo, Seilwinde mit Elektromotor, Hupe und Beleuchtung über zwei Schaltkanäle und Ladefläche über prop. Kanal zum Heben/Senken. Der originale Unimog Sound lässt sich über einen Schalter am Fahrzeug abschalten.

Technische Daten: 2WD Heckantrieb • 9,6 V/750 mAh Fahrakku mit Tamiya-Stecksystem • 230 V Steckerladegerät • elektronischer Fahrregler • 2,4 GHz 6-Kanal RC-System mit 4 proportionalen und 2 Schaltkanälen.

Lieferumfang: Fahrfertig aufgebauter Feuerwehr Unimog U300, Planenaufbau, 2,4 GHz 6-Kanal-fernsteueranlage, Sendertragetur, Fahrakku mit Ladegerät, Senderbatterien, ausführliches mehrsprachiges Handbuch.



MERCEDES-BENZ UNIMOG U300

Detail



Die Scheinwerfer können über den Sender zugeschaltet werden.

Transmitter-controlled front lights.



Blinkende Warnleuchten simulieren das typische Rundumlicht.

Flashing warning lights simulate the typical all-round light.



112!!! Firefighter in Action

Would you too like to accept any challenge without compromise and handle it with confidence? Then you'd do well to choose the faithfully reproduced and versatile Unimog U300 from Carson Model Sport! Naturally, it excels more off-road than a comparable truck, even when used all year round. All the features can be controlled as you wish by means of the 2.4 GHz 6-channel console transmitter. Sensitive driving function by means of the electronic speed controller (ESC), proportional servo steering, rope winch with electric motor, horn and lights via two switching channels, and truck bed that can be raised/lowered by means of prop. channel. The original Unimog sound can be deactivated by a switch on the vehicle.

Technical data: 2WD rear-wheel drive • 9.6 V/750 mAh drive battery with Tamiya plug-in system • 230 V charger • electronic controller • 2.4 GHz 6-channel RC system with 4 proportional and 2 switching channels.

Scope of delivery: Preassembled and ready-to-run THW Unimog U300, Trailer tarpaulin, 2.4 GHz 6-channel remote control, transmitter carry strap, drive battery with charger, transmitter batteries, detailed multilingual handbook.

- 2,4 GHz 6-Kanal Fernsteueranlage
- Alle Funktionen über den Sender ansteuerbar
- Seilwinde und Ladefläche funktionsfähig
- Sound und Lichtfunktionen

- 2.4 GHz 6 channel RC-System
- All functions controllable via the transmitter
- Functioning cable winch and load platform
- Sound and light functions

100% **RTR**
Ready To Run

5-Kanal
6-Channel



Unimog U300 Feuerwehr № 500707109



Volle Funktion, riesen Spaß!

Der THW Unimog U300 von CARSON-MODEL SPORT sieht nicht nur wie sein großes Vorbild aus, sondern ist genauso vielseitig und funktionell. Alle Funktionen des CARSON Unimogs werden per störungsfreiem 2,4 GHz RC-Sender ferngesteuert. Hierfür verfügt der sogenannte Pultsender über 6 Kanäle. Das Fahren und Lenken erfolgt stufenlos und somit kann man millimetergenau manövrieren. Hupe und Beleuchtung lassen sich über Kipphebel bedienen und die Ladefläche sogar über einen proportionalen Kanal. Selbst das Blaulicht am Dach blinkt und der Planenaufbau ist abnehmbar. Eine bemalte Fahrerfigur rundet die Optik ab. Bei so viel Detailtreue darf natürlich der originale Motorsound nicht fehlen, diesen gibt ein Soundmodul per eingebautem Minilautsprecher wieder. Griffige Gummireifen sorgen für Vortrieb und falls der THW-Helfer mal festsitzen sollte, kann er sich mit seiner fernbedienbaren und kräftigen Elektro-Seilwinde selbst befreien. Dank des 100%-ig kompletten Lieferumfangs mit Fahrakku, Ladegerät und Senderbatterien ist für den CARSON Mercedes Benz THW Unimog U300 kein weiteres Zubehör erforderlich, sogar ein Sendertragegurt ist enthalten.

Technische Daten: 2WD Heckantrieb • 9,6 V/750 mAh Fahrakku mit Tamiya-Stecksystem • 230 V Steckerladegerät • elektronischer Fahrregler • 2,4 GHz 6-Kanal RC-System mit 4 proportionalen und 2 Schaltkanälen.

Lieferumfang: Fahrfertig aufgebauter THW Unimog U300, Planenaufbau, 2,4 GHz 6-Kanal-fernsteueranlage, Sendertragegurt, Fahrakku mit Ladegerät, Senderbatterien, ausführliches mehrsprachiges Handbuch.

Fully functioning, tremendous fun!

The THW Unimog U300 from CARSON MODEL SPORT doesn't just look like the full-scale original, but is just as versatile and functional. All the functions of the CARSON Unimog are operated by means of the interference-free 2.4 GHz RC transmitter: The transmitter tray used for this purpose has 6 channels. Driving and steering is smooth, enabling the driver to manoeuvre within millimetres. The horn and lights are operated with a rocker switch and the load platform even has a proportional channel. The blue light on the roof flashes, and the trailer tarpaulin is removable. A painted driver figure adds the finishing touch to the model's appearance. With this level of attention to detail, there is of course a sound module which relays a genuine-sounding engine noise through a built-in mini loudspeaker. High-grip rubber tyres help to drive the vehicle forward, and if your THW assistant should happen to get stuck, it can get itself out of trouble using its powerful remote controlled electric cable winch. Supplied 100% complete with a drive battery, charger and transmitter batteries, no further accessories are needed for the CARSON Mercedes Benz THW Unimog U300; there's even a transmitter carrying strap included.

Technical data: 2WD rear-wheel drive • 9.6 V/750 mAh drive battery with Tamiya plug-in system • 230 V charger • electronic controller • 2.4 GHz 6-channel RC system with 4 proportional and 2 switching channels.

Scope of delivery: Preassembled and ready-to-run THW Unimog U300, Trailer tarpaulin, 2.4 GHz 6-channel remote control, transmitter carry strap, drive battery with charger, transmitter batteries, detailed multilingual handbook.

MERCEDES-BENZ UNIMOG U300

Detail



Voll funktionsfähige Seilwinde
Functioning cable winch



Stoff-Planenaufbau
Fabric trailer tarpaulin

100% **RTR**
Ready To Run



Unimog U300 THW N° 500707099

Mercedes Benz Unimog U300 Militär

Möchten auch Sie jede Herausforderung kompromisslos annehmen und souverän meistern? Entscheiden Sie sich für den originalgetreuen und vielseitigen Unimog U 300 von Carson-Modelsport. Selbstverständlich ist er geländegängiger als ein vergleichbarer Lkw, auch im Ganzjahreseinsatz. Über den 2.4 GHz 6 Kanal Pultsender können alle Funktionen nach Belieben gesteuert werden. Feinfühliges Fahrverhalten über den elektronischen Fahrregler, Proportionale Lenkung über Servo, Seilwinde mit Elektromotor, Hupe und Beleuchtung über zwei Schaltkanäle und Ladefläche über prop. Kanal zum Heben/Senken. Der originale Unimog Sound lässt sich über einen Schalter am Fahrzeug abschalten. Alles für den Betrieb notwendige Zubehör ist im Lieferumfang enthalten.

Technische Daten: 2WD Heckantrieb • 9,6 V/750 mAh Fahrakku mit Tamiya-Stecksystem • 230 V Steckerladegerät • elektronischer Fahrregler • 2,4 GHz 6-Kanal RC-System mit 4 proportionalen und 2 Schaltkanälen.

Lieferumfang: Fahrfertig aufgebauter Feuerwehr Unimog U300, 2,4 GHz 6-Kanal-fernsteueranlage, Sendertrageregurt, Fahrakku mit Ladegerät, Senderbatterien, ausführliches mehrsprachiges Handbuch.



MERCEDES-BENZ UNIMOG U300

Detail



Die Scheinwerfer können über den Sender zugeschaltet werden.

Transmitter-controlled front lights.



Blinkende Warnleuchten simulieren das typische Rundumlicht.

Flashing warning lights simulate the typical all-round light.



Mercedes Benz Unimog U300 Military

Would you too like to accept any challenge without compromise and handle it with confidence? Then you'd do well to choose the faithfully reproduced and versatile Unimog U300 from Carson Model Sport! Naturally, it excels more off-road than a comparable truck, even when used all year round. All the features can be controlled as you wish by means of the 2.4 GHz 6-channel console transmitter. Sensitive driving function by means of the electronic speed controller (ESC), proportional servo steering, rope winch with electric motor, horn and lights via two switching channels, and truck bed that can be raised/lowered by means of prop. channel. The original Unimog sound can be deactivated by a switch on the vehicle. All the accessories needed to operate the vehicle are included.

Technical data: 2WD rear-wheel drive • 9.6 V/750 mAh drive battery with Tamiya plug-in system • 230 V charger • electronic controller • 2.4 GHz 6-channel RC system with 4 proportional and 2 switching channels.

Scope of delivery: Preassembled and ready-to-run THW Unimog U300, 2.4 GHz 6-channel remote control, transmitter carry strap, drive battery with charger, transmitter batteries, detailed multilingual handbook.

- 2,4 GHz 6-Kanal Fernsteueranlage
- Alle Funktionen über den Sender ansteuerbar
- Seilwinde und Ladefläche funktionsfähig
- Sound und Lichtfunktionen

- 2.4 GHz 6 channel RC-System
- All functions controllable via the transmitter
- Functioning cable winch and load platform
- Sound and light functions



100% **RTR**
Ready To Run

6-Kanal
6-Channel



Unimog U300 Military N° 500907174



Führungskraft mit 310 PS

Der Fendt 930 Vario TMS von CASRON-MODEL SPORT ist ein vorbildgetreues und voll funktionsfähiges RC-Modell. Selbst das Fahrerhaus samt Fahrerfigur ist perfekt nachgebaut. Die griffigen Gummireifen haben ein originalgetreues Profil. Mit der störungsfreien 6-Kanal 2,4 GHz Fernsteueranlage werden die Fahrfunktion, Hupe, Licht und das Zugmaul (Anhängerkupplung) ferngesteuert. Ein Soundmodul sorgt für echte Motorgeräusche. Der kleine CARSON Fendt Traktor ist fahrfertig aufgebaut und 100% komplett ausgestattet. So gehören Fahrakku mit Ladegerät und Senderbatterien zur Serienausstattung. Mit dem optional erhältlichen CARSON Tandemanhänger (N° 50 090 7177) lässt sich ein tolles Gespann zusammenstellen.

Technische Daten: Gummireifen • Single-Reifen vorne/hinten • Fahrerfigur • Licht vorne/hinten • Hupe • Motorsound zu-/abschaltbar • 2,4 GHz 6-Kanal Fernsteuerung Reflex Stick • proportionale Steuerung • NiMH-Fahrakku 9,6 V/750 mAh • Stecker-Ladegerät • Zugmaul (Anhängerkupplung) fernsteuerbar

Lieferumfang: Fahrfertig aufgebautes Modell mit Fahrerfigur, Fernsteueranlage Reflex Stick, Fahrakku mit Stecker-Ladegerät, 8 AA Senderbatterien

Leadership with 310 hp

The Fendt 930 Vario TMS from CASRON-MODEL SPORT is a realistic and fully functioning RC model. Even the cab and driver figure are designed to look true-to-life. The high-grip rubber tyres feature original moulding. The interference-free 6-channel 2.4 GHz remote control controls the driving functions, horn, light and tow hook (trailer coupling). A sound module provides genuine engine noises. The little CARSON Fendt tractor comes assembled and ready to run and is 100% fully equipped. The power pack with charger and the transmitter batteries are supplied as standard. Create a great team by combining the tractor with the CARSON Tandem trailer, available separately (N° 50 090 7177).

Technical data: rubber tyres • single tyres front/rear • driver figure • front/rear lights • horn • engine sound can be switched on and off • 2.4 GHz 6-channel Reflex Stick remote control • proportional steering • NiMH 9.6 V/750 mAh power pack • plug-in charger • remote control tow hook (trailer coupling)

Scope of delivery: Ready to run model with driver figure, Reflex Stick remote control, power pack with plug-in charger, 8 transmitter batteries

6-Kanal
6-Channel



Fendt 930 Vario TMS
N° 500907171

100% **RTR**
Ready To Run

Fendt
930 Vario TMS



Tandem trailer



Tandemanhänger (2-Achs-Traktoranhänger)

Der sogenannte Tandemanhänger (2-Achs-Traktoranhänger) von CARSON-MODEL SPORT im Maßstab 1:14 ist vorbildgetreu aufgebaut und verfügt über funktionelle Teile. So lässt sich die Heckwand zum Be- und Entladen öffnen und das drehbar gelagerte Anhänger-Stützrad ist höhenverstellbar. Die Gummireifen haben ein originalgetreues Profil und mit den optional aufsteckbaren Aufsatzbordwänden lässt sich das Ladevolumen des CARSON Tandemanhängers vergrößern. Passend zu CARSON Fendt 930 Vario (Single-/Twinbereifung).

Tandem trailer (2-axle tractor trailer)

The 1:14 scale tandem trailer (2-axle tractor trailer) from CARSON-MODEL SPORT is a faithful reproduction of the original and has functioning parts. It has an opening tailgate for loading and unloading, and a height-adjustable swivelling jockey wheel. The rubber tyres feature original moulding and optional side panels can be added to increase the load capacity of the tandem trailer. Fits the CARSON Fendt 930 Vario (single/twin tyres).

- Passend zu CARSON Fendt Traktoren
- Heckwand beweglich
- Anhänger-Stützrad dreh-/höhenverstellbar
- Gummireifen
- Aufsatzbordwände steckbar
- Fits CARSON Fendt tractors
- Opening tailgate
- Trailer jockey wheel swivelling/height adjustable
- Rubber tyres
- Optional side panels



Tandemanhänger
N° 500907177

Detail



Anhängerkupplung fernsteuerbar
RC-Trailer coupling

Licht über dem Sender schaltbar
Light operated using the transmitter

FENDT 930 VARIO TMS

Traktoren 1:14 • Tractor 1:14

- 100% RTR
- 6-Kanal RC-System
- Sound- und Lichtfunktionen
- Griffige Gummireifen



100% RTR
Ready To Run

- 100% RTR
- 6-channel RC system
- Sound and light functions
- High grip rubber tyres

Tipp

N° 500607010

FD Schnell-Ladeset mit 9,6V/2100mAh + 9V
FD Charging set with 9,6V/2100mAh + 9V



POWERED BY
ANSMANN

Tipp

N° 500608028 Akku · battery Power Pack
9,6V/1300 mAh NiMH



Fendt 930 Vario TMS N° 500907171
Tandemanhänger N° 500907177

Multifunktionseller Klassiker mit 6-Kanal RC-System!

Der CARSON Traktor „Porsche Diesel Super“ steht seinem klassischen Vorbild in nichts nach. Dank digitalem Soundmodell hört sich der nostalgische Traktor wie sein Vorbild an. Anlassergeräusch und Original-Motorsound zeichnen das Modell im Maßstab 1:14 aus. Die Reifen haben ein originalgetreues Profil und runden in Verbindung mit der Fahrerfigur das Erscheinungsbild ab. Mit der funktionellen 6-Kanal 2,4 GHz Funkfernsteuerung lassen sich Fahr- und Lenkfunktionen sowie Anhängerkupplung, Licht und Hupe fernsteuern. Die zum Betrieb erforderlichen Batterien für Sender und Fahrzeug sind bereits im Lieferumfang des Porsche Diesel Super enthalten. Mit dem optional erhältlichen CARSON 2-Achs-Kippanhänger (N° 500907176) lässt sich ein tolles Gespann zusammenstellen.

Technische Daten: 2WD Heckantrieb • profilierte Reifen vorne/hinten • Fahrerfigur • Licht vorne/hinten • Hupe • Motorsound zu-/abschaltbar • 2,4 GHz 6-Kanal Fernsteuerung Reflex Stick • proportionale Steuerung • Zugmaul (Anhängerkupplung) fernsteuerbar

Lieferumfang: Fahrfertig aufgebautes Modell mit Fahrerfigur, Fernsteueranlage, 8 AA-Senderbatterien und für 4 AAA-Batterien für das Modell

Multifunction classic with 6-channel RC system!

The CARSON „Porsche Diesel Super“ tractor matches up to the original classic in every way. The heritage tractor has a sound module to make it sound just like the original. The 1:14 scale model features a starter motor sound and genuine engine noises. Featuring original moulding, the tyres, together with the driver figure, finish off the model's appearance nicely. A functional 6-channel 2.4 GHz remote control transmitter controls the driving and steering functions as well as the trailer coupling, light and horn. The batteries for the transmitter and vehicle are included with the Porsche Diesel Super. Create a great team by combining the Porsche Diesel Super with the CARSON twin-axle tipping trailer, available separately (N° 500907176).

Technical Data: 2WD rear-wheel drive • treaded tyres front/rear • driver figure • front/rear lights • horn • engine sound can be switched on and off • 2.4 GHz 6-channel Reflex Stick remote control • proportional steering • remote control tow hook (trailer coupling).

Scope of delivery: ready to run model with driver figure, remote control, 8 AA transmitter batteries and 4 AAA batteries for the model.

Porsche Traktor Diesel super



2-Achs Kippanhänger



6-Kanal 6-Channel



RC-Traktor Porsche Diesel Super
N° 500907173

100% RTR
Ready To Run

2-Achs-Kippanhänger (für Porsche Diesel)

Der klassische 2-Achs-Kippanhänger für den Porsche Diesel von CARSON-MODEL SPORT im Maßstab 1:14 ist vorbildgetreu aufgebaut und verfügt über funktionelle Teile. So lässt sich die Heckwand zum Be- und Entladen öffnen und die Ladefläche kippen. Passend zu CARSON Porsche Diesel Super (N° 500907173).

Twin-axle tipper trailer (for Porsche Diesel)

The classic 1:14 scale 2-axle tipper trailer for the Porsche Diesel from CARSON-MODEL SPORT is a faithful reproduction of the original and has functioning parts. It has an opening tailgate for loading and unloading and a tipping load platform. Compatible with the CARSON Porsche Diesel Super (N° 500907173).



2-Achs-Kippanhänger
Twin-axle tipper trailer
N° 50 090 7176

Detail



Anhängerkupplung fernsteuerbar
RC-Trailer coupling

Funktionierende Scheinwerfer vorne
Working headlights to the front

Funktionierende Scheinwerfer hinten
Working tail lights to the rear

PORSCHE DIESEL

Traktoren 1:14 • Tractor 1:14

Super

2-Achs Kippanhänger

- Passend zu **CARSON** Porsche Traktoren
- Heckwand beweglich
- Ladefläche kippbar

- Fits **CARSON** Porsche tractors
- Opening tailgate
- Tipping load platform



Porsche Diesel Super Traktor

- 100% RTR
- 6-Kanal RC-System
- Sound- und Lichtfunktionen
- Griffige Profilreifen
- Fahrerfigur
- Passender Anhänger optional erhältlich

- 100% RTR
- 6-channel RC system
- Sound and light functions
- High-grip treaded tyres
- Driver figure
- Compatible trailer available separately

100% RTR
Ready To Run

Porsche Diesel Super Traktor N° 500907173
2-Achs Kippanhänger N° 500907176

PREMIUM LINE

Hobby Engine

1:14 Radlader

Der Radlader aus der Premium Line ist absolut vorbildgetreu und voll funktionsfähig. Dank Airbrush-Lackierung zeigt der Lader im Maßstab 1:14 arbeitstypische Verschmutzungen. Kräftige Elektromotoren sorgen für Vortrieb im schweren Gelände, senken und heben den Schaufelarm oder kippen die Schaufel.

Technische Daten: 2,4 GHz RC-Anlage • 4,8 V/800 mAh Akku

Lieferumfang: Fahrfertigtes Modell, Fahrakku, Ladegerät, 2,4 GHz RC-Anlage, 6 AA-Senderbatterien

1:14 Wheel loader

The wheel loader from the Premium Line looks just like the genuine article and is fully functioning. Airbrushing gives the 1:14 scale wheel loader the typical dusty look of a machine that spends its days at work. Powerful electric motors power the vehicle across difficult terrain, raise and lower the bucket arm and tip the bucket.

Technical data: 2.4 GHz RC system • 4.8 V / 800 mAh power pack

Scope of delivery: Ready to run model, charger, 2.4 GHz RC system, 6 x AA transmitter batteries

- 2,4 GHz digital/proportional
- LED-Front- und Rücklicht
- 4-Kanal RC
- Gummireifen

- 2,4 GHz digital/proportional
- LED front and rear lights
- 4-Channel RC
- Rubber tyres



Ersatzakku/Additional battery 4,8 V
N° 500608114

Radlader / Wheelloader
N° 500907202

1:14 Radlader Clean-Version

Der CARSON-MODEL SPORT Radlader im Maßstab 1:14 aus der Hobby Line ist absolut vorbildgetreu und voll funktionsfähig. Front- und Rücklichter sind mit LEDs bestückt. Kräftige Elektromotoren und Gummireifen sorgen für Vortrieb im schweren Gelände, senken und heben den Schaufelarm oder kippen die Schaufel. Die störungsfreie 2,4 GHz Fernsteuerung steuert alle Funktionen des CARSON Radladers proportional.

Technische Daten: 2,4 GHz RC-Anlage • 4,8 V/800 mAh Akku

Lieferumfang: Fahrfertigtes Modell, Fahrakku, Ladegerät, 2,4 GHz RC-Anlage, 6 AA-Senderbatterien

1:14 Wheel loader Clean-Version

The CARSON-MODEL SPORT wheel loader to a scale of 1:14 from the Hobby Line is absolutely true to the original and fully functional; front and rear lights are fitted with LEDs. Powerful electric motors and rubber tyres provide the drive required in heavy terrain, raise and lower the bucket arm and tip the bucket. The interference-free 2.4-GHz remote control provides proportional control of all functions of the CARSON Wheel loader.

Technical data: 2.4 GHz RC system • 4.8 V / 800 mAh power pack

Scope of delivery: Ready to run model, charger, 2.4 GHz RC system, 6 x AA transmitter batteries

- 2,4 GHz digital/proportional
- LED-Front- und Rücklicht
- 4-Kanal RC
- Gummireifen

- 2,4 GHz digital/proportional
- LED front and rear lights
- 4-Channel RC
- Rubber tyres



Ersatzakku/Additional battery 4,8 V
N° 500608114

Radlader / Wheelloader
N° 500907236

1:14

100% RTR

550 mm

1:12 Seil-Bagger

Der Seil-Bagger aus der Premium Line ist absolut vorbildgetreu und voll funktionsfähig. Dank Airbrush-Lackierung zeigt der Bagger im Maßstab 1:12 arbeitstypische Verschmutzungen. Kräftige Elektromotoren sorgen für Vortrieb im unwegsamen Gelände, drehen den Baggeraufbau, senken und heben die Seilschaufel oder erlauben die Drehung auf der Stelle.

Technische Daten: 2,4 GHz RC-Anlage • Kettenlaufwerk gefedert • Drehen des Baggeraufbaus bis 720° (max. 2 Umdrehungen in eine Richtung) • 7,2 V/800 mAh Akku

Lieferumfang: Fahrfertigtes Modell, Fahrakku, Ladegerät, 2,4 GHz RC-Anlage, 6 AA-Senderbatterien • Bausteine

1:12 Cable excavator

The cable excavator from the Premium Line looks like the genuine article and is fully functioning. Airbrushing gives the 1:12 scale excavator the typical dusty look of a machine that spends its days working. Powerful electric motors power the machine across difficult terrain, rotate the excavator, raise and lower the cable shovel, and allow it to rotate on the spot.

Technical data: - 2.4 GHz RC system • 2.4 GHz RC system • sprung track assembly • the excavator body can be rotated up to 720° (max. 2 turns in one direction) • bucket can lift loads up to 1 kg • 7.2 V / 800 mAh power pack

Scope of delivery: Ready to run model, charger • 2.4 GHz RC system, 6 x AA transmitter batteries, loading good

- 2,4 GHz digital/proportional
- 5-Kanal RC
- Kettenlaufwerk gefedert
- Fast 1 Meter Höhe

- 2.4 GHz digital/proportional
- 5-Channel RC
- Sprung track assembly
- Almost 1 metre high



Detail

100% **RTR**
Ready To Run

AIRBRUSH
used look



Ersatzakku/Additional battery 7,2 V
N° 500608129

Seilbagger / Cable excavator
N° 500907201

PREMIUM LINE
Hobby Engine

1:12 Raupenbagger

Der Raupenbagger aus der Hobby Line ist absolut vorbildgetreu und voll funktionsfähig. Dank Airbrush-Lackierung zeigt der Bagger im Maßstab 1:12 arbeitstypische Verschmutzungen. Kräftige Elektromotoren sorgen für Vortrieb im unwegsamen Gelände, drehen den Baggeraufbau, senken und heben den Schaufelarm oder erlauben die Drehung auf der Stelle.

Technische Daten: 2,4 GHz RC-Anlage · Kettenlaufwerk gefedert · Drehen des Baggeraufbaus bis 720° (max. 2 Umdrehungen) · 7,2 V/800 mAh Akku

Lieferumfang: Fahrfertigtes Modell · Fahrakku · Ladegerät · 2,4 GHz RC-Anlage · 6 AA-Senderbatterien

1:12 Caterpillar Excavator

The caterpillar excavator from the Hobby Line looks just like the genuine article and is fully functioning. Airbrushing gives the 1:12 scale excavator the typical dirty look of a machine that spends its days working. Powerful electric motors power the machine across difficult terrain, rotate the excavator, raise and lower the excavator arm and allow it to rotate on the spot.

Technical data 2.4 GHz RC system · sprung track assembly · the excavator body can be rotated up to 720° (max. 2 turns) · 7.2 V / 800 mAh power pack

Scope of delivery: Ready to run model · charger · 2.4 GHz RC system · 6 x AA transmitter batteries

- 2,4 GHz digital/proportional
- LED-Arbeitsscheinwerfer
- 5-Kanal RC
- Kettenlaufwerk gefedert

- 2.4 GHz digital/proportional
- LED work light
- 5-Channel RC
- Sprung track assembly



Ersatzketten Bagger (2)/
Spare Track Excavator (2)
N° 500907206

Ersatzakku/Additional battery 7,2 V
N° 500608129

Raupenbagger/Caterpillar excavator
N° 500907200

1:12 Raupenbagger

Der CARSON-MODEL SPORT Raupenbagger im Maßstab 1:12 aus der Hobby Line ist absolut vorbildgetreu und voll funktionsfähig, der Arbeitsscheinwerfer ist mit einer LED bestückt. Kräftige Elektromotoren sorgen für Vortrieb im unwegsamen Gelände, drehen den Baggeraufbau, senken und heben den Schaufelarm oder erlauben die Drehung auf der Stelle. Die störungsfreie 2,4 GHz Fernsteuerung steuert alle Funktionen des CARSON Raupenbaggers proportional.

Technische Daten: 2,4 GHz RC-Anlage · Kettenlaufwerk gefedert · Drehen des Baggeraufbaus bis 720° (max. 2 Umdrehungen) · 7,2 V/800 mAh Akku

Lieferumfang: Fahrfertigtes Modell, Fahrakku, Ladegerät, 2,4 GHz RC-Anlage, 6 AA-Senderbatterien

1:12 Caterpillar Excavator

The CARSON-MODEL SPORT tracked digger to a scale of 1:12 from the Hobby Line is absolutely true to the original and fully functional; the working flood light is fitted with an LED. Powerful electric motors provide the drive required in heavy terrain, rotate the digging arm assembly, raise and lower the bucket arm and permit turning on the spot. The interference-free 2.4-GHz remote control provides proportional control of all functions of the CARSON Tracked Digger.

Technical data 2.4 GHz RC system · sprung track assembly · the excavator body can be rotated up to 720° (max. 2 turns) · 7.2 V / 800 mAh power pack

Scope of delivery: Ready to run model, charger, 2.4 GHz RC system, 6 x AA transmitter batteries



- 2,4 GHz digital/proportional
- LED-Arbeitsscheinwerfer
- 5-Kanal RC
- Kettenlaufwerk gefedert

- 2.4 GHz digital/proportional
- LED work light
- 5-Channel RC
- Sprung track assembly

Ersatzketten Bagger (2)/
Spare Track Excavator (2)
N° 500907206

Ersatzakku/Additional battery 7,2 V
N° 500608129

**Raupenbagger/
Caterpillar excavator**
N° 500907237

1:12 
100% RTR  743 mm

1:24 Muldenkipper

Der Hobby Engine Muldenkipper aus der Premium Line ist absolut vorbildgetreu und voll funktionsfähig, die Frontscheinwerfer sind mit LEDs bestückt. Dank Airbrush-Lackierung zeigt der Kipper im Maßstab 1:24 arbeitstypische Verschmutzung. Kräftige Elektromotoren sorgen für Vortrieb im schweren Gelände und kippen die Mulde zum Entladen. Die störungsfreie 2,4 GHz Fernsteuerung steuert digital/proportional alle Funktionen.

Technische Daten: Maßstab 1:24 • 2,4 GHz Fernsteuerung • 100% Ready to Run (RTR) • Kippfunktion • funktionsfähige Scheinwerfer • Fahrakku 4,8 V/800 mAh • Ladegerät

Lieferumfang: Fahrfertig aufgebautes Modell mit Fahrakku, Ladegerät, 6x AA-Senderbatterien

1:24 Dump truck

The Hobby Engine dump truck from the Premium Line looks like the genuine article and is fully functioning. The front headlights have LED bulbs. Airbrushing gives the 1:24 scale dump truck the typical look of a machine that spends its days at work. Powerful electric motors power the vehicle across difficult terrain and tip the body for unloading. All of the functions are controlled by the 2.4 GHz interference-free digital/proportional remote control.

Technical data: 1:24 scale • 2.4 GHz remote control • 100% Ready to Run (RTR) • tipping function • functioning headlights • 4.8 V/800 mAh power pack • charger

Scope of delivery: Pre-assembled ready to run model with power pack, charger, 6 x AA transmitter batteries

- 2,4 GHz digital/proportional
- 100% RTR
- Kippfunktion
- Funktionsfähige Scheinwerfer
- 3-Kanal RC

- 2,4 GHz digital/proportional
- 100% RTR
- Tipping function
- Working headlights
- 3-Channel RC



Detail



100% RTR Ready To Run

AIRBRUSH used look

Ersatzakku/Additional battery 7,2 V
N° 500608114

Muldenkipper / Dump truck
N° 500907203

1:12 Kompakt-Kettenlader 100% RTR

Der CARSON-MODEL SPORT Kompakt-Kettenlader aus der Hobby Line ist absolut vorbildgetreu und voll funktionsfähig nachgebildet. Dank Airbrush-Lackierung zeigt der kleine Raupenbagger arbeitstypische Verschmutzungen aus dem Baustelleneinsatz. Kräftige Elektromotoren sorgen für Vortrieb im unwegsamen Gelände, drehen den Bagger auf der Stelle, senken und heben den Schaufelarm oder kippen die Schaufel. Im Fahrbetrieb leuchten Scheinwerfer und Rücklichter. Die störungsfreie 2,4 GHz Fernsteuerung steuert alle Funktionen des CARSON Kompakt-Kettenlader proportional. Für den sofortigen Spielspaß sind Fahrakku, Steckerlader und Senderbatterien enthalten.

Technische Daten: 2,4 GHz RC-Anlage • Kettenlaufwerk • Schaufelarm mit Überlastungsschutz (Rutschkupplung) • 7,2 V / 800 mAh NiMH Akku • Front- und Hecklicht bei Fahrbetrieb • Ketten einzeln ansteuerbar • fernsteuerbare Funktionen: Fahrt vorwärts/rückwärts, Drehen links/rechts, Drehen auf der Stelle, Schaufelarm heben/senken, Schaufel auf-/abkippen • Steckerladegerät 200 mA Ladestrom

Lieferumfang: Fahrfertig aufgebautes Modell mit Fahrakku samt Steckerladegerät, 2,4 GHz RC-Anlage und AA-Senderbatterien.

- 2,4 GHz digital/proportional
- 100% RTR
- Schaufelarm mit Überlastungsschutz
- Funktionsfähige Scheinwerfer
- 2.4 GHz digital/proportional
- 100% RTR
- shovel arm with overload protection
- Working headlights

Detail



Ersatzakku
Additional battery 7,2V
N° 500608129

Compact track loader 100% RTR

The CARSON MODEL SPORT compact track loader from the Hobby Line is absolutely authentic and fully functional. With its airbrushed paint finish, the little track loader exhibits dirt patches typical of the on-site working situation. Powerful electric motors cope with impenetrable terrain, turn the machine on the spot, lower and raise the shovel arm and tip the shovel. In road driving mode, headlights and rear lights come on. The interference-free 2.4 GHz radio control gives proportional control of all functions of the CARSON compact track loader. For immediate enjoyment, the power pack, plug-in charger and transmitter batteries are included.

Technical data: 2.4 GHz RC system • tracked drive • shovel arm with overload protection (slipping clutch) • 7.2 V / 800 mAh NiMH power pack • front and rear lights in road driving mode • tracks individually steerable • radio controlled functions: drive forwards/backwards, turn left/right, turn on the spot, raise/lower • shovel arm, tip shovel up/down • plug-in charger, 200 mA charging current

Scope of delivery: ready-to-go assembled model with power pack including plug-in charger, 2.4 GHz RC system and AA transmitter batteries.



AIRBRUSH
used look



100% **RTR**
Ready To Run

Kompakt-Kettenlader /
Compact track loader
N° 500907208

1:12

100% RTR

325 mm

1:12 Greifarmbagger

Der Raupenbagger mit Greifer aus der Hobby Line ist absolut vorbildgetreu und voll funktionsfähig, der Arbeitsscheinwerfer ist mit einer LED bestückt. Dank Airbrush-Lackierung zeigt der Bagger im Maßstab 1:12 arbeitstypische Verschmutzungen aus dem Baustelleneinsatz. Kräftige Elektromotoren sorgen für Vortrieb im unwegsamem Gelände, drehen den Baggeraufbau, senken und heben den Ausleger oder erlauben die Drehung auf der Stelle. Die störungsfreie 2,4 GHz Fernsteuerung steuert alle Funktionen des CARSON Raupenbaggers mit Greifer proportional.

Technische Daten: 2,4 GHz RC-Anlage · Kettenlaufwerk gefedert · Drehen des Baggeraufbaus bis 720° (max. 2 Umdrehungen) · 7,2 V/800 mAh Akku

Lieferumfang: Fahrfertigtes Modell · Fahrakku · Ladegerät · 2,4 GHz RC-Anlage · 6 AA-Senderbatterien

1:12 Grab digger

The CARSON-MODEL SPORT tracked digger with grab is absolutely true to the original and fully functional; the working flood light is fitted with an LED. With its airbrushed paintwork, the digger to a scale of 1:12 shows the soiling typical of work on a construction site. Powerful electric motors provide the drive required in heavy terrain, rotate the digging arm assembly, raise and lower the jib and permit turning on the spot. The interference-free 2.4-GHz remote control provides proportional control of all functions of the CARSON Tracked Digger with grab.

Technical data 2.4 GHz RC system · sprung track assembly · the excavator body can be rotated up to 720° (max. 2 turns) · 7.2 V / 800 mAh power pack

Scope of delivery: Ready to run model · charger · 2.4 GHz RC system · 6 x AA transmitter batteries

- 2,4 GHz digital/proportional
- LED-Arbeitsscheinwerfer
- 5-Kanal RC
- Kettenlaufwerk gefedert
- 2.4 GHz digital/proportional
- LED work light
- 5-Channel RC
- Sprung track assembly

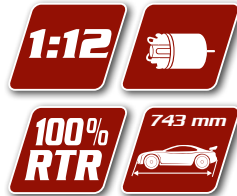

Ersatzketten (2)/
Spare Track (2)
N° 500907206

Greifarmbagger/
Grab digger
N° 500907245

1:12 Greifarmbagger Clean Version

Der CARSON-MODEL SPORT Raupenbagger mit Greifer im Maßstab 1:12 aus der Hobby Line ist absolut vorbildgetreu und voll funktionsfähig, der Arbeitsscheinwerfer ist mit einer LED bestückt. Kräftige Elektromotoren sorgen für Vortrieb im unwegsamem Gelände, drehen den Baggeraufbau, senken und heben den Ausleger oder erlauben die Drehung auf der Stelle. Die störungsfreie 2,4 GHz Fernsteuerung steuert alle Funktionen des CARSON Raupenbaggers mit Greifer proportional.

Technische Daten: 2,4 GHz RC-Anlage · Kettenlaufwerk gefedert · Drehen des Baggeraufbaus bis 720° (max. 2 Umdrehungen) · 7,2 V/800 mAh Akku

Lieferumfang: Fahrfertigtes Modell · Fahrakku · Ladegerät · 2,4 GHz RC-Anlage · 6 AA-Senderbatterien

1:12 Grab digger Clean Version

The CARSON-MODEL SPORT tracked digger with grab to a scale of 1:12 from the Hobby Line is absolutely true to the original and fully functional; the working flood light is fitted with an LED. Powerful electric motors provide the drive required in heavy terrain, rotate the digging arm assembly, raise and lower the jib and permit turning on the spot. The interference-free 2.4-GHz remote control provides proportional control of all functions of the CARSON Tracked Digger with grab.

Technical data 2.4 GHz RC system · sprung track assembly · the excavator body can be rotated up to 720° (max. 2 turns) · 7.2 V / 800 mAh power pack

Scope of delivery: Ready to run model · charger · 2.4 GHz RC system · 6 x AA transmitter batteries

- 2,4 GHz digital/proportional
- LED-Arbeitsscheinwerfer
- 5-Kanal RC
- Kettenlaufwerk gefedert
- 2.4 GHz digital/proportional
- LED work light
- 5-Channel RC
- Sprung track assembly



Ersatzketten (2)/
Spare Track (2)
N° 500907206

Greifarmbagger/
Grab digger
N° 500907330

100% RTR Ready To Run

AIRBRUSH used look



Ersatzakku/Additional battery 7,2 V
N° 500608129



Ersatzakku/Additional battery 7,2 V
N° 500608129

PREMIUM LINE Hobby Engine

1:14 Radlader

Der CARSON-MODEL SPORT Radlader mit Holzgreifer aus der Hobby Line ist absolut vorbildgetreu und voll funktionsfähig. Front- und Rücklichter sind mit LEDs bestückt. Dank Airbrush-Lackierung zeigt der Lader im Maßstab 1:14 arbeitstypische Verschmutzungen aus dem Einsatz. Kräftige Elektromotoren und Gummireifen sorgen für Vortrieb im schweren Gelände, senken und heben den Schaufelarm oder öffnen den Greifarm. Die störungsfreie 2,4 GHz Fernsteuerung steuert alle Funktionen des CARSON Radladers mit Holzgreifer proportional.

Technische Daten: 2,4 GHz RC-Anlage • 4,8 V/800 mAh Akku

Lieferumfang: Fahrfertigtes Modell, Fahrakku, Ladegerät, 2,4 GHz RC-Anlage, 6 AA-Senderbatterien

1:14 Wheel loader

The CARSON-MODEL SPORT wheel loader with timber grab to a scale of 1:14 from the Hobby Line is absolutely true to the original and fully functional; front and rear lights are fitted with LEDs. With its airbrushed paintwork, the digger to a scale of 1:14 shows the soiling typical of its working conditions. Powerful electric motors and rubber tyres provide the drive required in heavy terrain, raise and lower the bucket arm and open the grab. The interference-free 2.4-GHz remote control provides proportional control of all functions of the CARSON Wheel Loader with timber grab.

Technical data: 2.4 GHz RC system • 4.8 V / 800 mAh power pack

Scope of delivery: Ready to run model, charger, 2.4 GHz RC system, 6 x AA transmitter batteries

- 2,4 GHz digital/proportional
- LED-Front- und Rücklicht
- 4-Kanal RC
- Gummireifen

- 2,4 GHz digital/proportional
- LED front and rear lights
- 4-Channel RC
- Rubber tyres



Ersatzakku/Additional battery 4,8 V
N° 500608114

100% RTR
Ready To Run
Radlader / Wheelloader
N° 500907247

1:14 Radlader Clean-Version

Der CARSON-MODEL SPORT Radlader mit Holzgreifer im Maßstab 1:14 aus der Hobby Line ist absolut vorbildgetreu und voll funktionsfähig. Front- und Rücklichter sind mit LEDs bestückt. Kräftige Elektromotoren und Gummireifen sorgen für Vortrieb im schweren Gelände, senken und heben den Schaufelarm oder öffnen den Greifarm. Die störungsfreie 2,4 GHz Fernsteuerung steuert alle Funktionen des CARSON Radladers mit Holzgreifer proportional.

Technische Daten: 2,4 GHz RC-Anlage • 4,8 V/800 mAh Akku

Lieferumfang: Fahrfertigtes Modell, Fahrakku, Ladegerät, 2,4 GHz RC-Anlage, 6 AA-Senderbatterien

1:14 Wheel loader Clean-Version

The CARSON-MODEL SPORT wheel loader with timber grab to a scale of 1:14 from the Hobby Line is absolutely true to the original and fully functional; front and rear lights are fitted with LEDs. Powerful electric motors and rubber tyres provide the drive required in heavy terrain, raise and lower the bucket arm and open the grab. The interference-free 2.4-GHz remote control provides proportional control of all functions of the CARSON Wheel Loader with timber grab.

Technical data: 2.4 GHz RC system • 4.8 V / 800 mAh power pack

Scope of delivery: Ready to run model, charger, 2.4 GHz RC system, 6 x AA transmitter batteries

- 2,4 GHz digital/proportional
- LED-Front- und Rücklicht
- 4-Kanal RC
- Gummireifen

- 2,4 GHz digital/proportional
- LED front and rear lights
- 4-Channel RC
- Rubber tyres



Ersatzakku/Additional battery 4,8 V
N° 500608114

100% RTR
Ready To Run
Radlader / Wheelloader
N° 500907331

1:14

100% RTR

550 mm

Leopard 2A5

Der Hobby Engine Leopard 2A5 aus der Premium Line ist absolut vorbildgetreu und voll funktionsfähig aufgebaut. Sogar Sound und Licht werden simuliert. Mit der Softgun-Schussfunktion können kleine Kugeln bis zu 1 Meter weit abgefeuert werden. Dank der aufwendigen Airbrush-Lackierung sieht der Leopard im Maßstab 1:16 aus, als käme er direkt vom Truppenübungsplatz. Kräftige Elektromotoren bewältigen Steigungen bis 30°, drehen den Geschützturm, senken und heben das Hauptrohr oder erlauben die Drehung auf der Stelle. Alle Funktionen des 100% komplett ausgestatteten Leopards 2A5 werden digital/proportional per störungsfreier 2,4 GHz RC-Anlage ferngesteuert.

Technische Daten: Kettenlaufwerk gefedert • 2,4 GHz RC-Anlage • Licht- und Soundmodul • 7,2 V/800 mAh Akku • Softgun-Schussfunktion • MG Sound • Steigfähigkeit bis zu 30°

Lieferumfang: Fahrfertiges Modell mit Akku samt Ladegerät • 6 AA-Senderbatterien und Munition

Leopard 2A5

The Hobby Engine Leopard 2A5 from the Premium Line looks just like the genuine article and comes pre-assembled and fully functioning. It even features sound and light effects. It has a soft gun firing function and shoots pellets to distance of up to 1 metre. Elaborate airbrushing gives the 1:16 scale Leopard the appearance of having come straight from a military training ground. Powerful electric motors help it to climb 30 degree slopes, turn the turret, raise and lower the main gun and rotate on the spot. All the functions of the 100% fully equipped Leopard 2A5 are remote controlled using a digital/proportional, interference-free 2.4 GHz RC system.

Technical data: Sprung track assembly • 2.4 GHz RC system light and sound module • 7.2 V / 800 mAh power pack • soft gun firing function • MG sound • climbs 30 degree gradients

Scope of delivery: Ready to run model with charger, 6 x AA transmitter batteries and ammunition

- 100% RTR inkl. Munition
- Airbrush-Lackierung
- 2,4 GHz RC-System
- Licht- und Soundmodul
- Steigfähigkeit bis zu 30°

- 100% RTR incl. ammunition
- Airbrushed finish
- 2.4 GHz RC system
- Light and sound module
- Climbs 30 degree gradients



100% RTR
Ready To Run



AIRBRUSH
used look

Schussfunktion/
soft gun function

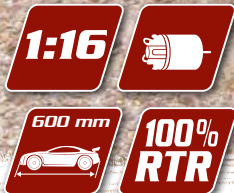

Leopard N° 500406020

Leopard 2A6 Winter-Tarnlook

Panzer • Tank

Der CARSON-MODEL SPORT Leopard 2A6 Winter-Tarnlook aus der Hobby Line ist absolut vorbildgetreu und voll funktionsfähig aufgebaut. Sogar Sound und Licht werden simuliert. Mit der Softgun-Schussfunktion können kleine Kugeln bis zu 1 Meter weit abgefeuert werden. Dank der aufwendigen Airbrush-Lackierung sieht der Leopard im Maßstab 1:16 aus, als käme er direkt vom verschneiten Truppenübungsplatz. Kräftige Elektromotoren bewältigen Steigungen bis 30°, drehen den Geschützturm, senken und heben das Hauptrohr oder erlauben die Drehung auf der Stelle. Alle Funktionen des 100% komplett ausgestatteten CARSON Leopards 2A6 Winter-Tarnlook werden proportional per störungsfreier 2,4 GHz RC-Anlage ferngesteuert.

Technische Details: Kettenlaufwerk gefedert • 2,4 GHz RC-Anlage • Licht- und Soundmodul • 7,2 V/800 mAh Akku • Softgun-Schussfunktion • MG Sound • Steigfähigkeit bis zu 30°

Lieferumfang: Fahrfertiges Modell mit Akku samt Ladegerät, 6 AA-Senderbatterien und Munition.

Leopard 2A6 winter camouflage

The Hobby Engine Leopard 2A6 winter camouflage from the Premium Line looks just like the genuine article and comes pre-assembled and fully functioning. It even features sound and light effects. It has a soft gun firing function and shoots pellets to distance of up to 1 meter. Elaborate airbrushing gives the 1:16 scale Leopard the appearance of having come straight from a snowy military training ground. Powerful electric motors help it to climb 30 degree slopes, turn the turret, raise and lower the main gun and rotate on the spot. All the functions of the 100% fully equipped Leopard 2A6 winter camouflage are remote controlled using a digital/proportional, interference-free 2.4 GHz RC system.

Technical details: Sprung track assembly • 2.4 GHz RC system light and sound module • 7.2 V / 800 mAh power pack • soft gun firing function • MG sound • climbs 30 degree gradients

Included: Ready to run model, drive battery with charger, 6 x AA transmitter batteries and ammunition.

- 100% RTR inkl. Munition
- Airbrush-Lackierung
- 2,4 GHz RC-System
- Licht- und Soundmodul
- Steigfähigkeit bis zu 30°

- 100% RTR incl. ammunition
- Airbrushed finish
- 2.4 GHz RC system
- Light and sound module
- Climbs 30 degree gradients



100% RTR
Ready To Run

- 100% RTR incl. ammunition
- Airbrushed finish
- 2.4 GHz RC system
- Light and sound module
- Climbs 30 degree gradients



Mit Schussfunktion
with gunshot function



Leopard 2A6 Wintertarn N° 500406023

JUNIOR LINE Hobby Engine

Leopard 2A5 27 MHz

Der CARSON-MODEL SPORT Leopard 2A5 aus der JUNIOR LINE ist absolut vorbildgetreu und voll funktionsfähig aufgebaut. Sogar Sound und Licht werden simuliert. Mit der Softgun-Schussfunktion können kleine Projektile bis zu 1 Meter weit abgefeuert werden. Eine Ziel-Attrappe ist im Lieferumfang enthalten. Kräftige Elektromotoren bewältigen Steigungen bis 35°, drehen den Geschützturm, senken und heben das Hauptrohr oder erlauben die Drehung auf der Stelle. Alle Funktionen des 100% komplett ausgestatteten CARSON Leopard 2A5 werden per 27 MHz RC-Anlage ferngesteuert. Es ist sämtliches Zubehör für den sofortigen Spielspaß enthalten.

Technische Daten: Kettenlaufwerk gefedert • 27 MHz RC-Anlage • Licht- und Soundmodul • 7,2 V/800 mAh Akku • Schussfunktion • MG Sound • Steigfähigkeit bis zu 30°

Lieferumfang: Fahrfertigtes Modell mit Akku samt Ladegerät · 9 Volt-Senderbatterien, Munition und Übungsziel.

Leopard 2A5 27 MHz

The CARSON-MODEL SPORT Leopard 2A5 from the JUNIOR LINE is absolutely true to the original and fully functional in design. Even sound and light are simulated. With the Softgun shooting function, small projectiles can be fired to a range of up to 1 metre. A dummy target is included. Powerful electric motors overcome gradients of up to 35°, rotate the gun turret, raise and lower the main gun and permit turning on the spot. All functions of the fully equipped CARSON Leopard 2A5 are controlled by a 27-MHz RC system. All accessories for instant enjoyment are included.

Technical data: Sprung track assembly • 27 MHz RC system light and sound module • 7.2 V / 800 mAh power pack • firing function • MG sound • climbs 30 degree gradients

Scope of delivery: Ready to run model with charger; 9 V transmitter batteries, ammunition and practice target.

- 100% RTR inkl. Munition
- Licht- und Soundmodul
- Steigfähigkeit bis zu 30°
- 100% RTR incl. ammunition
- Light and sound module
- Climbs 30 degree gradients



Leopard N° 500907189

Leopard 2A6 Wintertarn 27 MHz

Der CARSON-MODEL SPORT Leopard 2A6 aus der JUNIOR LINE ist absolut vorbildgetreu und voll funktionsfähig aufgebaut. Sogar Sound und Licht werden simuliert. Mit der Softgun-Schussfunktion können kleine Projektile bis zu 1 Meter weit abgefeuert werden. Eine Ziel-Attrappe ist im Lieferumfang enthalten. Kräftige Elektromotoren bewältigen Steigungen bis 35°, drehen den Geschützturm, senken und heben das Hauptrohr oder erlauben die Drehung auf der Stelle. Alle Funktionen des 100% komplett ausgestatteten CARSON Leopard 2A6 werden per 27 MHz RC-Anlage ferngesteuert. Es ist sämtliches Zubehör für den sofortigen Spielspaß enthalten.

Technische Daten: Kettenlaufwerk gefedert • 27 MHz RC-Anlage • Licht- und Soundmodul • 7,2 V/800 mAh Akku • Schussfunktion • MG Sound • Steigfähigkeit bis zu 30°

Lieferumfang: Fahrfertigtes Modell mit Akku samt Ladegerät · 9 Volt-Senderbatterien, Munition und Übungsziel.

Leopard 2A6 winter camouflage 27 MHz

The CARSON-MODEL SPORT Leopard 2A6 from the JUNIOR LINE is absolutely true to the original and fully functional in design. Even sound and light are simulated. With the Softgun shooting function, small projectiles can be fired to a range of up to 1 metre. A dummy target is included. Powerful electric motors overcome gradients of up to 35°, rotate the gun turret, raise and lower the main gun and permit turning on the spot. All functions of the fully equipped CARSON Leopard 2A6 are controlled by a 27-MHz RC system. All accessories for instant enjoyment are included.

Technical data: Sprung track assembly • 27 MHz RC system light and sound module • 7.2 V / 800 mAh power pack • firing function • MG sound • climbs 30 degree gradients

Scope of delivery: Ready to run model with charger; 9 V transmitter batteries, ammunition and practice target.

- 100% RTR inkl. Munition
- Licht- und Soundmodul
- Steigfähigkeit bis zu 30°
- 100% RTR incl. ammunition
- Light and sound module
- Climbs 30 degree gradients



Leopard N° 500907196

M1A1 Abrams 27 MHz

Der CARSON-MODEL SPORT M1A1 Abrams aus der JUNIOR LINE ist absolut vorbildgetreu und voll funktionsfähig aufgebaut. Sogar Sound und Licht werden simuliert. Mit der Softgun-Schussfunktion können kleine Projektile bis zu 1 Meter weit abgefeuert werden. Eine Ziel-Attrappe ist im Lieferumfang enthalten. Kräftige Elektromotoren bewältigen Steigungen bis 35°, drehen den Geschützturm, senken und heben das Hauptrohr oder erlauben die Drehung auf der Stelle. Alle Funktionen des 100% komplett ausgestatteten CARSON M1A1 Abrams werden per 27 MHz RC-Anlage ferngesteuert. Es ist sämtliches Zubehör für den sofortigen Spielspaß enthalten.

Technische Daten: Kettenlaufwerk gefedert • 27 MHz RC-Anlage • Licht- und Soundmodul • 7,2 V / 800 mAh Akku • Schussfunktion • MG Sound • Steigfähigkeit bis zu 30°

Lieferumfang: Fahrfertiges Modell mit Akku samt Ladegerät • 9 Volt-Senderbatterien, Munition und Übungsziel.

M1A1 Abrams 27 MHz

The CARSON-MODEL SPORT M1A1 Abrams from the JUNIOR LINE is absolutely true to the original and fully functional in design. Even sound and light are simulated. With the Softgun shooting function, small projectiles can be fired to a range of up to 1 metre. A dummy target is included. Powerful electric motors overcome gradients of up to 35°, rotate the gun turret, raise and lower the main gun and permit turning on the spot. All functions of the fully equipped CARSON Abrams M1A1 are controlled by a 27-MHz RC system. All accessories for instant enjoyment are included.

Technical data: Sprung track assembly • 27 MHz RC system light and sound module • 7.2 V / 800 mAh power pack • firing function • MG sound • climbs 30 degree gradients

Scope of delivery: Ready to run model with charger, 9 V transmitter batteries, ammunition and practice target.

- 100% RTR inkl. Munition
- Licht- und Soundmodul
- Steigfähigkeit bis zu 30°
- 100% RTR incl. ammunition
- Light and sound module
- Climbs 30 degree gradients



M1A1 Abrams N° 500907187

M1A2 Abrams Wüstentarn 27 MHz

Der CARSON-MODEL SPORT M1A2 Abrams aus der JUNIOR LINE ist absolut vorbildgetreu und voll funktionsfähig aufgebaut. Sogar Sound und Licht werden simuliert. Mit der Softgun-Schussfunktion können kleine Projektile bis zu 1 Meter weit abgefeuert werden. Eine Ziel-Attrappe ist im Lieferumfang enthalten. Kräftige Elektromotoren bewältigen Steigungen bis 35°, drehen den Geschützturm, senken und heben das Hauptrohr oder erlauben die Drehung auf der Stelle. Alle Funktionen des 100% komplett ausgestatteten CARSON M1A1 Abrams werden per 27 MHz RC-Anlage ferngesteuert. Es ist sämtliches Zubehör für den sofortigen Spielspaß enthalten.

Technische Daten: Kettenlaufwerk gefedert • 27 MHz RC-Anlage • Licht- und Soundmodul • 7,2 V / 800 mAh Akku • Schussfunktion • MG Sound • Steigfähigkeit bis zu 30°

Lieferumfang: Fahrfertiges Modell mit Akku samt Ladegerät • 9 Volt-Senderbatterien, Munition und Übungsziel.

M1A2 Abrams desert camouflage 27 MHz

The CARSON-MODEL SPORT M1A2 Abrams from the JUNIOR LINE is absolutely true to the original and fully functional in design. Even sound and light are simulated. With the Softgun shooting function, small projectiles can be fired to a range of up to 1 metre. A dummy target is included. Powerful electric motors overcome gradients of up to 35°, rotate the gun turret, raise and lower the main gun and permit turning on the spot. All functions of the fully equipped CARSON Abrams M1A2 are controlled by a 27-MHz RC system. All accessories for instant enjoyment are included.

Technical data: Sprung track assembly • 27 MHz RC system light and sound module • 7.2 V / 800 mAh power pack • firing function • MG sound • climbs 30 degree gradients

Scope of delivery: Ready to run model with charger, 9 V transmitter batteries, ammunition and practice target.

- 100% RTR inkl. Munition
- Licht- und Soundmodul
- Steigfähigkeit bis zu 30°
- 100% RTR incl. ammunition
- Light and sound module
- Climbs 30 degree gradients



M1A2 Abrams N° 500907188

JUNIOR LINE

Hobby Engine

1:12 Raupenbagger 27 MHz

Der CARSON-MODEL SPORT Raupenbagger aus der JUNIOR LINE ist absolut vorbildgetreu und voll funktionsfähig, der Arbeitsscheinwerfer ist mit einer LED bestückt. Kräftige Elektromotoren sorgen für Vortrieb im unwegsamen Gelände, drehen den Baggeraufbau, senken und heben den Schaufelarm oder erlauben die Drehung auf der Stelle. Die 27 MHz Fernsteuerung steuert alle Funktionen des CARSON Raupenbaggers. Es ist sämtliches Zubehör für den sofortigen Spielspaß enthalten.

Technische Daten: 27 MHz RC-Anlage • Kettenlaufwerk gefedert • Drehen des Baggeraufbaus bis 720° (max. 2 Umdrehungen) • 7,2 V/800 mAh Akku

Lieferumfang: Fahrfertigtes Modell, Fahrakku, Ladegerät, 27 MHz RC-Anlage, 9 Volt-Senderbatterien

1:12 Caterpillar Excavator 27 MHz

The CARSON-MODEL SPORT tracked digger from the JUNIOR LINE is absolutely true to the original and fully functional; the working flood light is fitted with an LED. Powerful electric motors provide the drive required in heavy terrain, rotate the digging arm assembly, raise and lower the bucket arm and permit turning on the spot. The 27-MHz remote control controls all functions of the CARSON Tracked Digger. All accessories for instant enjoyment are included.

Technical data 27 MHz RC system • sprung track assembly • the excavator body can be rotated up to 720° (max. 2 turns) • 7.2 V / 800 mAh power pack

Scope of delivery: Ready to run model, charger; 27 MHz RC system, 9 V transmitter batteries



- 27 MHz - RC-Anlage
- LED-Arbeitsscheinwerfer
- Kettenlaufwerk gefedert

- 27 MHz RC-System
- LED work light
- Sprung track assembly

100% RTR
Ready To Run

Ersatzakku/Additional battery 7,2 V
N° 500608129

Raupenbagger/
Caterpillar excavator
N° 500907190

1:14 Radlader

Der CARSON-MODEL SPORT Radlader aus der JUNIOR LINE ist absolut vorbildgetreu und voll funktionsfähig, Front- und Rücklichter sind mit LEDs bestückt. Kräftige Elektromotoren und Gummireifen sorgen für Vortrieb im schweren Gelände, senken und heben den Schaufelarm oder kippen die Schaufel. Die 27 MHz Fernsteuerung steuert alle Funktionen des CARSON Radladers. Es ist sämtliches Zubehör für den sofortigen Spielspaß enthalten.

Technische Daten: 27 MHz RC-Anlage • 4,8 V/800 mAh Akku

Lieferumfang: Fahrfertigtes Modell, Fahrakku, Ladegerät, 27 MHz RC-Anlage, 9 Volt-Senderbatterien

1:14 Wheel loader

The CARSON-MODEL SPORT wheel loader from the JUNIOR LINE is absolutely true to the original and fully functional; front and rear lights are fitted with LEDs. Powerful electric motors and rubber tyres provide the drive required in heavy terrain, raise and lower the bucket arm and tip the bucket. The 27-MHz remote control controls all functions of the CARSON Wheel Loader. All accessories for instant enjoyment are included.

Technical data: 2.4 GHz RC system • 4.8 V / 800 mAh power pack

Scope of delivery: Ready to run model, charger; 2.4 GHz RC system, 9 V transmitter batteries



- 27 MHz RC-System
- LED-Front- und Rücklicht
- 4-Kanal RC
- Gummireifen

- 27 MHz RC-System
- LED front and rear lights
- 4-Channel RC
- Rubber tyres



100% RTR
Ready To Run

Ersatzakku/Additional battery 4,8 V
N° 500608114

Radlader / Wheelloader
N° 500907192



1:12 Seil-Bagger 27 MHz

Der CARSON-MODEL SPORT Seil-Bagger aus der JUNIOR LINE ist absolut vorbildgetreu und voll funktionsfähig. Kräftige Elektromotoren sorgen für Vortrieb im unwegsamen Gelände, drehen den Baggeraufbau, senken und heben die Seilschaufel oder erlauben die Drehung auf der Stelle. Die 27 MHz Fernsteuerung steuert alle Funktionen des CARSON Seil-Baggers. Es ist sämtliches Zubehör für den sofortigen Spielspaß enthalten.

Technische Daten: 27 MHz RC-Anlage • Kettenlaufwerk gefedert • Drehen des Baggeraufbaus bis 720° (max. 2 Umdrehungen in eine Richtung) • 7,2 V/800 mAh Akku

Lieferumfang: Fahrfertiges Modell, Fahrakku, Ladegerät, 27 MHz RC-Anlage, 9 Volt-Senderbatterien • Bausteine

1:12 Cable excavator 27 MHz

The CARSON-MODEL SPORT cable excavator from the JUNIOR LINE is absolutely true to the original and fully functional. Powerful electric motors provide the drive required in heavy terrain, rotate the digging arm assembly, raise and lower the cable operated bucket and permit turning on the spot. The 27-MHz remote control controls all functions of the CARSON Cable Excavator. All accessories for instant enjoyment are included.

Technical data: - 27 MHz RC system • sprung track assembly • the excavator body can be rotated up to 720° (max. 2 turns in one direction) • bucket can lift loads up to 1 kg • 7.2 V / 800 mAh power pack

Scope of delivery: Ready to run model, charger, 27 MHz RC system, 9 V transmitter batteries, loading good

Detail



- 27 MHz RC System
- Kettenlaufwerk gefedert
- Fast 1 Meter Höhe

- 27 MHz RC system
- Sprung track assembly
- Almost 1 metre high

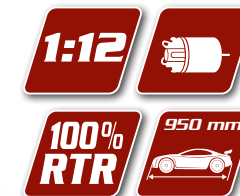

100% **RTR**
Ready To Run

Seilbagger /
Cable excavator
N° 500907191

1:12 Kompakt-Kettenlader 100% RTR

Der CARSON-MODEL SPORT Kompakt-Kettenlader aus der JUNIOR LINE ist absolut vorbildgetreu und voll funktionsfähig. Kräftige Elektromotoren sorgen für Vortrieb im unwegsamen Gelände, drehen den Bagger auf der Stelle, senken und heben den Schaufelarm oder kippen die Schaufel. Im Fahrbetrieb leuchten Scheinwerfer und Rücklichter. Die 27 MHz Fernsteuerung steuert alle Funktionen des CARSON Kompakt-Kettenladers. Es ist sämtliches Zubehör für den sofortigen Spielspaß enthalten.

Technische Daten: 27 MHz RC-Anlage • Kettenlaufwerk • Schaufelarm mit Überlastungsschutz (Rutschkupplung) • 7,2 V/800 mAh NiMH Akku • Front- und Hecklicht bei Fahrbetrieb • Ketten einzeln ansteuerbar • fernsteuerbare Funktionen: Fahrt vorwärts/rückwärts, Drehen links/rechts, Drehen auf der Stelle, Schaufelarm heben/senken, Schaufel auf-/abkippen • Steckerladegerät 200 mA Ladestrom

Lieferumfang: Fahrfertig aufgebautes Modell mit Fahrakku samt Steckerladegerät, 27 MHz RC-Anlage und Senderbatterie.

Compact track loader 100% RTR

The CARSON-MODEL SPORT tracked loader from the JUNIOR LINE is absolutely true to the original and fully functional. Powerful electric motors provide the drive required in heavy terrain, turn the loader on the spot, raise and lower the bucket arm and tip the bucket. In working mode, head lights and rear lights are lit. The 27-MHz remote control controls all functions of the CARSON Compact Tracked Loader. All accessories for instant enjoyment are included.

Technical data: 27 MHz RC system • tracked drive • shovel arm with overload protection (slipping clutch) • 7.2 V / 800 mAh NiMH power pack • front and rear lights in road driving mode • tracks individually steerable • radio controlled functions: drive forwards/backwards, turn left/right, turn on the spot, raise/lower • shovel arm, tip shovel up/down • plug-in charger, 200 mA charging current

Scope of delivery: ready-to-go assembled model with power pack including plug-in charger, 27 MHz RC system and transmitter battery.

- 27MHz RC-System
- 100% RTR
- Schaufelarm mit Überlastungsschutz
- Funktionsfähige Scheinwerfer

- 27 MHz RC system
- 100% RTR
- shovel arm with overload protection
- Working headlights



Detail

100% RTR
Ready To Run



**Kompakt-Kettenlader /
Compact track loader
N° 500907194**





Boote Boats



Motoryacht Saint Tropez 27 MHz

Mit der Motoryacht Saint Tropez von CARSON wirst Du zum Kapitän am See, am Pool oder am Meer. Die 67 cm lange Modelljacht hat einen schicken und vorbildgetreuen Aufbau und sieht aus wie die exklusiven Sportboote in den großen Yachthäfen. Ein starker Elektromotor sorgt für schnellen Actionspaß und dank des 100 % kompletten Lieferumfangs ist kein weiteres Zubehör nötig, sogar ein Bootsständer ist enthalten. Die Saint Tropez wird ganz einfach gesteuert und mit dem großen Akku lassen sich ausgiebige Seefahrten machen.

Technische Daten: Maßstab 1:20 • 2-Kanal RC-System 27 MHz • Reichweite ca. 120 m • robustes Metallruder • robuste Metallschraube • elektronischer Fahrregler • Elektromotor Typ 540 • Ladezeit ca. 4 Std. • Fahrakku 8,4V/2000 mAh • Steckerladegerät mit 500 mA Ladestrom.

Lieferumfang: Fahrfertig aufgebaute Motoryacht mit Fernsteueranlage, Akku, Ladegerät, 8x Senderbatterien und Bootständer.

Saint Tropez motor yacht 27 MHz

Become a sea captain at the pool or by the seaside with the Saint Tropez motor yacht from CARSON. Measuring 67 cm, the model yacht has a sophisticated appearance and looks like the genuine article that wouldn't look out of place among the exclusive motorboats found in large marinas. A powerful electric motor guarantees plenty of quick action and being supplied 100% ready-to-run, it needs no extra accessories; it even comes with a boat stand. The Saint Tropez is very easy to control and the large battery means it can make quite extensive sea journeys.

Technical data: 1:20 scale • 2-channel 27 MHz RC system • range approx. 120 m • robust metal rudder • robust metal screw • electronic speed regulator • type 540 electric motor • charge time approx. 4 Std. • Drive battery 8.4V/2000 mAh • plug-in charger with 500 mA charging current.

Scope of delivery: Preassembled ready-to-run motor yacht with remote control, battery, charger, 8x transmitter batteries and boat stand.

Detail



Detailgetreuer Decksaufbau
Authentic looking deckhouse

Filigrane Anbauteile, zum Teil verchromt
Filigree parts, some chrome-plated

Schiffsschraube und Ruder aus Metall
Metal screw and rudder



Detail



Elektromotor, Regler und Akku wassergeschützt untergebracht
Electric motor, controller and battery protected from water ingress

Servo separat zugänglich
Servo available separately



120 m Reichweite
Range 120m



Motoryacht Saint Tropez N° 500108007

Motoryacht Sunset 2.4G

Ahoi Kapitän! Kurs auf Sonne, Strand und Palmen... Die CARSON Sunset ist eine stylische Luxusyacht mit rund 67 cm Länge. Ein starker Elektromotor sorgt für reichlich Kraft der im Maßstab 1:20 gebauten Yacht. Hochwertige Technik, wie das wasserfeste 2,4 GHz RC-System mit 15 Modellspeichern, ein großer Akku zum ausgiebigen Cruisen, Ladegerät, Senderbatterien und sogar ein Bootsständer runden den Komplettlieferrumfang der Sunset ab.

Technische Daten: Maßstab 1:20 • RC-System 2,4 GHz Reflex Wheel Pro II Boot • wasserfestes 3 kg Servo • robustes Metallruder • robuste Metallschraube • elektronischer Fahrregler • Elektromotor Typ 540 • Ladezeit ca. 4 Std. • Fahrakku 8,4 V/2000 mAh • Steckerladegerät mit 500 mA Ladestrom

Lieferumfang: Länge 670 mm, Breite 215 mm, Höhe 400 mm, Gewicht ca. 1875 g

Motoryacht Sunset 2.4G

Captain ahoy! Course set for sunshine, beach and palm trees...

The CARSON Sunset is a stylish, luxury yacht about 67 cm long. A powerful electric motor provides plenty of drive for the 1:20-scale yacht. High-grade technical fittings, like the water-proof, 2.4-GHz RC system with storage for 15 models, a large battery for extensive cruises, charger, transmitter batteries and even a boat stand complete the full Sunset delivery package.

Technical data: scale 1:20 • RC system 2.4 GHz Reflex Wheel Pro II Boat • water-proof, 3-kg servo • robust, metal rudder • robust, metal screw • electronic speed control • electric motor type 540 • charging time about 4 h. • power pack 8.4 V / 2000 mAh • plug-in charger with 500 mA charging current

Scope of delivery: fully assembled, ready-to-run motor yacht with remote control system, battery, charger, transmitter batteries and boat stand



Motoryacht Saint Tropez N° 500108013



Ahoi Kapitän - Werde Steuermann auf dem CARSON Fischkutter!

Der CARSON Fischkutter CUX-13 ist ein voll funktionsfähiges RC-Modell eines typischen Nordseefischkutters. Wie beim Original lassen sich die Fangnetze auslegen und einholen, das sogar per Fernsteuerung. Neben den Fahrfunktionen hat der Kutter ein Soundmodul für den originalen Motorsound und ein fernbedienbares Nebelhorn. Mit der 2,4 GHz-Fernsteuerung lassen sich Suchscheinwerfer und Kabinenbeleuchtung ein- und ausschalten. Der Lieferumfang ist 100 %ig komplett und beinhaltet Bootsmodell mit Sender, Senderbatterien und einen NiMH-Fahrakku mit Ladegerät.

Technische Daten: 2,4 GHz 6-Kanal RC-System mit 4 proportionalen und 2 Schaltkanälen · Steuerbare Funktionen: vorwärts/rückwärts, links/rechts, Fischernetz, Nebelhorn, Beleuchtung.

Lieferumfang: Fahrfertig aufgebautes Feuerlöschboot mit Fernsteueranlage, Fahrakku, Ladegerät, 8x AA Senderbatterien.

Detail



Fernsteuerbares Fischernetz / Detaillierte Deckaufbauten/
remote-controlled, fishing net / Detailed superstructures

- 6-Kanal Fernsteueranlage 2,4 GHz
- fernsteuerbares Fischernetz
- fernsteuerbare Scheinwerfer und Kabinenbeleuchtung
- fernsteuerbares Nebelhorn
- zuschaltbarer Motorsound

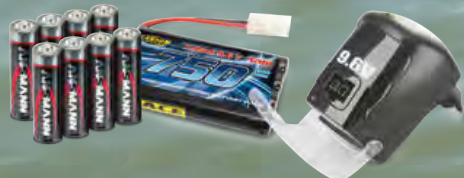

Ahoy skipper - become a steersman on the CARSON fishing cutter!

The CUX-13 CARSON fishing cutter is a fully functional RC model of a typical North Sea fishing cutter. You can cast out and bring the net back in like with the original, even remote controlled. On top of the driving functions the cutter has a remote controlled fog horn as well as a sound module for authentic engine sound. With the 2.4 GHz remote control, search headlights and cabin illumination can be switched on and off. The scope of delivery is 100 % complete and includes the boat model with radio transmitter, transmitter batteries and a NiMH drive battery with recharger.

Technical data: 2.4 GHz 6-channel RC system with 4 proportional and 2 switching channels · Control functions: forwards/backwards, left/right, fishing net function, foghorn, lights.

Scope of delivery: Pre-assembled ready to run fire boat with remote control · drive battery · charger · 8 x AA transmitter batteries.



- 6-channel 2.4 GHz remote control
- remote-controlled fishing net
- remote-controlled search lights and cabin lighting
- remote-controlled foghorn
- engine sounds can be switched on and off



Fischkutter "CUX-13" /
Fishing Cutter "CUX-13"
N° 500108014



Wasser marsch! Werde Kapitän des CARSON Feuerlöschbootes!

Das coole CARSON Feuerwehrboot ist voll funktionsfähig und hat sogar eine echte und fernsteuerbare Wasserkanone. Zusätzlich zu den Fahrfunktionen hat das Boot ein Soundmodul für den original Motorsound und ein fernbedienbares Nebelhorn. Mit der 2,4 GHz-Fernsteuerung lassen sich auch die Suchscheinwerfer und die Kabinenbeleuchtung ein- und ausschalten. Der Lieferumfang ist 100 %-ig komplett und beinhaltet neben dem Feuerlöschboot mit Sender auch Senderbatterien und einen Fahrakku mit Ladegerät.

Technische Daten: 2,4 GHz 6-Kanal RC-System mit 4 proportionalen und 2 Schaltkanälen · Steuerbare Funktionen: vorwärts/rückwärts, links/rechts, Wasserspritzfunktion, Nebelhorn, Beleuchtung.

Lieferumfang: Fahrfertig aufgebautes Feuerlöschboot mit Fernsteueranlage, Fahrakku, Ladegerät, 8x AA Senderbatterien.

- 100% RTR
- 6-Kanal Fernsteueranlage 2,4 GHz
- fernsteuerbare Wasserkanone
- fernsteuerbare Scheinwerfer v/h und Kabinenbeleuchtung
- fernsteuerbares Nebelhorn
- zuschaltbarer Motorsound

- 100% RTR
- 6-channel 2.4 GHz remote control
- remote-controlled water cannon
- remote-controlled search lights f/r and cabin lighting
- remote-controlled foghorn
- engine sounds can be switched on and off

Detail

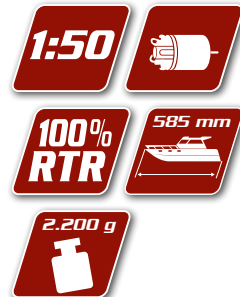

100% RTR
Ready To Run

Time for water antics! Become captain of the CARSON fire boat!

Boote/Schiffe

The cool CARSON fire boat is fully functioning and even has a real, remote-controlled, water cannon. In addition to the driving functions, the boat has a sound module for authentic engine noises and a remote-controlled foghorn. The searchlight and cabin lights can also be switched on and off using the 2.4 GHz remote control. The fire boat is supplied as standard with everything you need, including the transmitter with batteries and a drive battery with charger.

Technical data: 2.4 GHz 6-channel RC system with 4 proportional and 2 switching channels · Control functions: forwards/backwards, left/right, water squirting function, foghorn, lights.

Scope of delivery: Pre-assembled ready to run fire boat with remote control · drive battery · charger · 8 x AA transmitter batteries.



Feuerlöschboot N° 500108005

Powerboot für Speedjunkies!

Das CARSON RapsCALLion Brushless ist ein Powerboot der besonderen Art. Extrem schnell und wendig! Der drehfreudige und wassergekühlte 3100KV/60A Brushless-Antrieb bringt das Wasser regelrecht zum Kochen.

Die aus CNC-gefrästem Aluminium gefertigte Ruderanlage setzt die Steuerbefehle präzise auf das Modell um. Gesteuert wird mit der im Lieferumfang enthaltenen REFLEX WHEEL PRO2 2,4 GHz RC-Anlage. Das rund 45 cm lange Speedboot erreicht direkt aus der Box eine Top Speed von bis zu 55 km/h.

Technische Daten: ABS-Rumpf, lackiert • abnehmbare Cockpithaube • Kunststoff-Rennschraube • Stahlflexwelle • robuste Ruderanlage, komplett aus Aluminium • einstellbare Stabilisator-Finnen aus Edelstahl • wasserfester Brushless-Motor, wassergekühlt • wasserfester 2/3 S Brushless-regler 40 A, wassergekühlt, T-Plug • Akkufixierung per Klettverschluss • wasserfestes Micro Ruderservo mit JR-Stecker mit 2 kg Stellkraft • 2,4 GHz RC-System FHSS • 2-Kanalsender • 3-Kanalempfänger, wasserfest

Lieferumfang: Fahrfertig aufgebautes Bootsmodell mit 2.4 GHz REFLEX WHEEL PRO2 RC-Anlage, Bootsständer und Betriebsanleitung.

Powerboot for speed junkies!

The CARSON RapsCALLion brushless is an outstanding powerboat. Extremely fast and smart! The powerful water-cooled 3100KV/60A brushless motor virtually makes the water boil.

The rudder system made of CNC-milled aluminium translates the control commands precisely to the model which is controlled using the REFLEX WHEEL PRO2 2.4 GHz RC system provided. The 45 cm long speedboat reaches top speeds of up to 55 km/h straight out of the box.

Technical Data: ABS hull, painted • removable cockpit cover • plastic propeller screw • steel flexible shaft • robust steering gear, aluminium throughout • adjustable stabiliser fins in stainless steel • water-proof, brushless motor, water cooled • water-proof 2/3 S brushless motor controller, 40 A, water cooled, T plug • „Velcro“-fastened battery retention • water-proof Micro steering servo with JR connector, 2-kg actuator force • 2.4 GHz RC system, FHSS • 2-channel transmitter • 3-channel receiver, water-proof

Scope of delivery: Ready to run model boat with 2.4 GHz REFLEX WHEEL PRO2 RC system, boat stand and operating instructions.

Detail



Präzisions-Ruderanlage gefertigt aus CNC-Aluminium/
Precision rudder-unit made from CNC-aluminium

Kräftiger 3S-LiPo Brushlessantrieb 60A/3100µV - wassergekühlt
Powerful 3S-LiPo brushless-drive 60A/3100kv - water cooled

RC- und Brushless-System wasserfest/
water resistant RC- and brushless system

Benötigtes Zubehör Needed accessories

1 x Mignon-Set (AA)
1 AA battery sets
N° 500609043



1x LiPo-Akku 11,1V/1300mAh
1x LiPo-Battery 11,1V/1300mAh
N° 500608123



1x Expert Charger LiPo-Compact
1x Expert Charger LiPo-Compact
N° 500606063



RapsCALLion

brushless



RTR
Ready To Run

RapsCALLion Brushless 2.4GHz N° 500108010



Rapscallion

brushless

- 2,4 GHz RC-System FHSS
- RTR fahrfertig aufgebaut
- RC- und Brushless-System wasserfest
- Robuste Ruderanlage aus CNC-Aluminium
- Extrem Schnell und wendig
- Kräftiger 3S-LiPo Brushlessantrieb 60A/3100UpV - wassergekühlt

- 2,4 GHz RC-System FHSS
- RTR ready to run
- Water resistant RC- and brushless system
- solid rudder-unit made from CNC-aluminium
- Extrem fast and maneuverable
- Powerful 3S-LiPo brushlessdrive 60A/3100kv - water cooled

Up to
55Km/h



11,1V

LiPo-battery 3S



RTR
Ready To Run

Rapscallion Brushless 2.4GHz N° 500108010

P1011 Vosper Perkasa PT Boot

Das ferngesteuerte CARSON Premium-Torpedoboot ist ein faszinierender Nachbau. Auf einer imposanten Länge von rund 85 cm zeigt es zahlreiche Details des bekannten Schnellboots. Der filigrane Deckaufbau zeigt u.a. die Torpedos sowie die Verteidigungskanonen.

Technische Daten: robuster GFK-Rumpf • Echtholz-Schiffsständer • wasserfestes Steuerservo 3 kg • 2 kräftige Elektromotoren Typ 550 mit Kühlkörper • wasserfester 50 A elektronischer Fahrregler mit TAMIYA-Stecker

Lieferumfang: RC-Motorboot fertig aufgebaut/lackiert (ohne RC-Anlage) inkl. wasserfestem Lenkservo 3 kg, wasserfester Fahrregler 50 A, 2x Typ 550 Elektromotor, Bootsständer, Bedienungsanleitung

Benötigtes Zubehör: N° 500501001 Reflex Stick 6-Kanal RC-Fernsteuerung inkl. Empfänger • N° 500606065 X-Base NextGen Ladegerät, N° 500503028 Ladekabel für Fahrakku • Für den Sender 2x N° 500609043 Mignon Batterien (4 St.) oder 2x N° 500609042 Mignon Akkus 2300mAh (4 St.) • Fahrakku z.B. Racingpack 9,6 V/3000mAh mit Tamiya Stecker

Needed accessories: N° 500501001 Reflex Stick 6 channel remote control inc. • N° 500606065 X-Base NextGen charger, charging cable for the drive battery item no.500503028 • For the transmitter 2x: item no. 500609043 Mignon batteries 4 pcs. or 2x item no. 500609042 Mignon battery packs 2300mAh 4 pcs. • Drive battery e.g. racing pack 9.6V / 3000mAh with Tamiya plug

P1011 Vosper Perkasa PT Boat

The remote controlled CARSON Premium Torpedo boat is a fascinating replica. Boasting an impressive length of approx. 85 cm, it features numerous details from the famous speedboat. Features of the delicately crafted deck include the torpedoes and anti-aircraft guns.

Technical Data: durable fiberglass hull • wooden boat stand • water resistant steering servo 3kg • 2 powerful electric motors Type 550 with heat sink • water resistant 50A electronic speed-controller with TAMIYA-plug

Scope of delivery: Pre-assembled RC motorboat / lacquered (without RC unit) inc. waterproof steering servo 3kg, waterproof speed controller 50 A, 2x Type 550 electric motor, boat stand, operating instructions



P 1011 „VOSPER“

Topdetaillierung / super detailed model



PREMIUMMODEL

P1011 Vosper Perkasa N° 500106000



Bismarck

Das ferngesteuerte CARSON Premium-Schiff Bismarck gibt bei einer beeindruckenden Länge von rund 130 cm zahlreiche Details des bekannten Vorbildes wieder. Der Oberdeckaufbau des im Maßstab 1:200 gehaltenen Modells zeigt Rettungs- und Beiboote, Geschütztürme sowie Aufbauten und technische Einrichtungen. Die komplette Reeling ist aus fotogeätztem Metall gefertigt. Drei kräftige Elektromotoren vom Typ 380 treiben die Schiffsschrauben an, die per wasserfestem 50 A-Fahrregler parallel angesteuert werden. Dahinter sitzt wie beim Original die Ruderanlage, die per ebenfalls wasserfestem 3 kg Servo gesteuert wird. Zur Inbetriebnahme der fertig aufgebauten und lackierten CARSON Bismarck ist lediglich ein RC-System zu installieren. Drei Revisionsöffnungen erlauben den Zugriff auf die RC-Komponenten.

Technische Daten: robuster GFK-Rumpf • Echtholz-Schiffsständer • Echtholz-Schiffsdeck • wasserfestes Steuerservo 3 kg • 3 kräftige Elektromotoren Typ 380 mit Kühlkörper • wasserfester 50 A elektronischer Fahrregler mit TAMIYA-Stecker

Lieferumfang: RC-Motorboot fertig aufgebaut/lackiert (ohne RC-Anlage) inkl. wasserfestem Lenkservo 3 kg, Wasserfester Fahrregler 50 A, 3x Typ 380 Elektromotor, Bootsständer, Bedienungsanleitung

Benötigtes Zubehör: N° 500501001 Reflex Stick 6-Kanal RC-Fernsteuerung inkl. Empfänger • N° 500606065 X-Base NextGen Ladegerät, N° 500503028 Ladekabel für Fahrakku • Für den Sender 2x N° 500609043 Mignon Batterien (4 St.) oder 2x N° 500609042 Mignon Akkus 2300mAh (4 St.) • Fahrakku z. B. Racingpack 9,6 V/3000mAh mit Tamiya Stecker

Needed accessories: N° 500501001 Reflex Stick 6 channel remote control inc. • N° 500606065 X-Base NextGen charger, charging cable for the drive battery item no. 500503028 • For the transmitter 2x: item no. 500609043 Mignon batteries 4 pcs. or 2x item no. 500609042 Mignon battery packs 2300mAh 4 pcs. • Drive battery e.g. racing pack 9.6V / 3000mAh with Tamiya plug

Bismarck

The remote-controlled CARSON Premium ship, the Bismarck, reproduces numerous details of the famous prototype at an impressive length of around 130 cm. The upper deck structure of the 1:200 scale model has lifeboats and dinghies, superstructures and technical fixtures. The complete ship's rail is made from photo-etched metal. Three powerful 380-type electric motors drive the ship's propellers, which are operated in parallel by a water resistant 50 A speed controller. Behind them sits the helm, as with the original, and it is similarly operated by a water resistant 3 kg servo. All that is required to start up the fully assembled and painted CARSON Bismarck is the installation of an RC system. Three inspection openings enable access to the RC components.

Technical Data: durable fiberglass hull • wooden boat stand • wooden deck of ship • water resistant steering servo 3kg • 3 powerfull electric motors Type 380 with heat sink • water resistant 50A electronic speedcontroller with TAMIYA-plug

Scope of delivery: Pre-assembled RC motorboat / lacquered (without RC unit) inc. waterproof steering servo 3 kg, waterproof speed controller 50 A, 3x Type 380 electric motor, boat stand, operating instructions

Boote/Schiffe



BISMARCK

Topdetaillierung / super detailed model



1:200 Typ380 3x ARR
 1.250 mm 2.960 g



PREMIUMMODEL

Bismarck N° 500106001

T78 Fischerboot Catherine

Das ferngesteuerte CARSON Premium-Fischerboot T78 Catherine ist ein vorbildgetreuer Nachbau eines kleinen Fischerkutters. Auf einer Länge von rund 60 cm zeigt es viele Details, selbst die Takelage samt Segeln ist fein nachgebaut. Der filigrane Oberdeckaufbau des im Maßstab 1:18 gehaltenen Modells weist zahlreiche Echtholzapplikationen auf. So sind großflächig Holzbohlen nachgebildet. Ein kräftiger Elektromotor vom Typ 550 treibt die Schiffsschraube an, die per wasserfestem 30 A-Fahrregler gesteuert wird. Im Heck sitzt die Ruderanlage, die per wasserfestem 3 kg Servo gesteuert wird. Zur Inbetriebnahme der fertig aufgebauten und lackierten CARSON T78 Catherine ist lediglich ein RC-System zu installieren.

Technische Daten: robuster GFK-Rumpf • Echtholz-Schiffsständer • Echtholz-Schiffsdeck • wasserfestes Steuerservo 3 kg • 1 kräftiger Elektromotor Typ 550 mit Kühlkörper • wasserfester 30 A elektronischer Fahrregler mit TAMIYA-Stecker

Lieferumfang: RC-Motorboot fertig aufgebaut/lackiert (ohne RC-Anlage) inkl. wasserfestem Lenkservo 3 kg, Wasserfester Fahrregler 30 A, 1x Typ 550 Elektromotor, Bootsständer, Bedienungsanleitung

Benötigtes Zubehör: N° 500501001 Reflex Stick 6-Kanal RC-Fernsteuerung inkl. Empfänger • N° 500606065 X-Base NextGen Ladegerät, N° 500503028 Ladekabel für Fahrakku • Für den Sender 2x N° 500609043 Mignon Batterien (4 St.) oder 2x N° 500609042 Mignon Akkus 2300mAh (4 St.) • Fahrakku z.B. Racingpack 500608022 7,2 V/3000 mAh mit Tamiya Stecker

T78 Fishing Boat Catherine

The remote-controlled CARSON Premium fishing boat, the T78 Catherine, is a faithful replica of an original small fishing cutter. At a length of around 60 cm, it has many details. Even the rigging and the sails are finely reproduced. The delicate upper deck structure of the 1:18 scale model has numerous real wood applications. Hence, wooden planks are extensively reproduced. A powerful 550-type electric motor drives the ship's propeller, which is operated by a water resistant 30 A speed controller. A stern is the helm, which is operated by a water resistant 3 kg servo. All that is required to start up the fully assembled and painted CARSON T78 Catherine is the installation of an RC system.

Technical Data: durable fiberglass hull • wooden boat stand • wooden deck of ship • water resistant steering servo 3kg • 1 powerfull electric motor Type 550 with heat sink • wasserfester 30 A elektronischer Fahrregler mit TAMIYA-Stecker • water resistant 30A electronic speedcontroller with TAMIYA-plug

Scope of delivery: Pre-assembled RC motorboat / lacquered (without RC unit) inc. waterproof steering servo 3 kg, waterproof speed controller 30 A, 1x Type 550 electric motor, boat stand, operating instructions



CATHERINE

Topdetaillierung / super detailed model



PREMIUMMODEL

T78 Catherine N° 500106003

Needed accessories: N° 500501001 Reflex Stick 6 channel remote control inc. • N° 500606065 X-Base NextGen charger, charging cable for the drive battery item no. 500503028 • For the transmitter 2x: item no. 500609043 Mignon batteries 4 pcs. or 2x item no. 500609042 Mignon battery packs 2300mAh 4 pcs. • Drive battery e.g. N° 500608022 7,2 V/3000 mAh with Tamiya plug

1:18 Typ 550
1x

ARR 600 mm

2.020 g

Grand Captain

Das ferngesteuerte CARSON Premium-Modell Grand Captain ist ein schicker Nachbau einer klassischen Motorjacht. Auf einer imposanten Länge von rund 90 cm zeigt sie typische Details, selbst die Positionslampen und die Takelage sind fein nachgebaut. Der filigrane Oberdeckaufbau des im Maßstab 1:20 gehaltenen Modells weist zahlreiche Echtholzapplikationen auf. So sind großflächig Holzbohlen nachgebildet und auch die Relling ist aus Holz gefertigt. Metallhandläufe gehören ebenso zur hochwertigen Ausstattung der Yacht dazu. Zwei kräftige Elektromotoren vom Typ 550 treiben parallel die beiden Schiffsschrauben an, die per wasserfestem 50 A-Fahrregler gesteuert werden. Im Heck sitzt die Ruderanlage, die per wasserfestem 3 kg Servo gesteuert wird. Zur Inbetriebnahme der fertig aufgebauten und lackierten CARSON Grand Captain ist lediglich ein RC-System zu installieren.

Technische Daten: robuster GFK-Rumpf • Echtholz-Schiffsständer • Echtholz-Schiffsdeck • wasserfestes Steuerservo 3 kg • 2 kräftige Elektromotoren Typ 550 mit Kühlkörper • wasserfester 50 A elektronischer Fahrregler mit TAMIYA-Stecker

Lieferumfang: RC-Motorboot fertig aufgebaut/lackiert (ohne RC-Anlage) inkl. wasserfestem Lenkservo 3 kg, Wasserfester Fahrregler 50 A, 2x Typ 550 Elektromotor, Bootsständer, Bedienungsanleitung

Benötigtes Zubehör: N° 500501001 Reflex Stick 6-Kanal RC-Fernsteuerung inkl. Empfänger • N° 500606065 X-Base NextGen Ladegerät, N° 500503028 Ladekabel für Fahrakku • Für den Sender 2x N° 500609043 Mignon Batterien (4 St.) oder 2x N° 500609042 Mignon Akkus 2300mAh (4 St.) • Fahrakku z.B. Racingpack 9,6 V / 3000mAh mit Tamiya Stecker

Needed accessories: N° 500501001 Reflex Stick 6 channel remote control inc. • N° 500606065 X-Base NextGen charger, charging cable for the drive battery item no.500503028 • For the transmitter 2x: item no. 500609043 Mignon batteries 4 pcs. or 2x item no. 500609042 Mignon battery packs 2300mAh 4 pcs. • Drive battery e.g. racing pack 9.6V / 3000mAh with Tamiya plug

Grand Captain

The remote-controlled CARSON Premium Grand Captain model is a stylish reproduction of a classic motor yacht. At an imposing length of around 90 cm, it has authentic details, and even the navigation lights and the rigging are finely reproduced. The delicate upper deck structure of the 1:20 scale model has numerous real wood applications. Hence, wooden planks are extensively reproduced and even the ship's rail is made of wood. Metal handrails are also part of the yacht's high-end equipment. Two powerful 550-type electric motors drive the two ship's propellers in parallel, which are operated by a water resistant 50 A speed controller. Aft is the helm, which is operated by a water resistant 3 kg servo. All that is required to start up the fully assembled and painted CARSON Grand Captain is the installation of an RC system.

Technical Data: durable fiberglass hull • wooden boat stand • wooden deck of ship • water resistant steering servo 3kg • 2 powerfull electric motors Type 550 with heat sink • water resistant 50A electronic speedcontroller with TAMIYA-plug

Scope of delivery: Pre-assembled RC motorboat / lacquered (without RC unit) inc. waterproof steering servo 3 kg, waterproof speed controller 50 A, 2x Type 550 electric motor, boat stand, operating instructions

Boote/Schiffe



GRAND CAPTAIN

Topdetaillierung / super detailed model

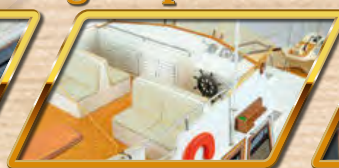

PREMIUMMODEL

Grand Captain N° 500106002

1:20

Typ550
2x

ARR

900 mm

4.150 g



Easy Tyrann 180 Sport

Klein! Leicht! Wendig! Der Easy Tyrann 180 Sport ist ein flugfertiger Fun-Helikopter mit Infrarot-Fernsteuerung und cooler Optik. Das robuste Modell fliegt dank Gyro (elektr. Kreisel) eigenstabil und lässt sich mit seinem 3-Kanalssender sehr einfach steuern, sein präzises Ansprechverhalten sorgt für ein tolles Flugbild. Der kompakte und komplett ausgestattete Easy Tyrann 180 Sport bietet Flugspaß zum Taschengeldpreis.

Technische Daten: 3-Kanal IR-Fernsteuerung mit zwei Sendekanälen (A/B) • LED-Landescheinwerfer • USB-Ladebuchse am Sender • USB-Ladekabel zum Anschluss am Computer/Steckernetzteil • Ladezeit 50 - 60 Min. • integrierter 3,7 V/150 mAh 1S LiPo-Akku • Alu-Chassis • Koaxialrotor • Flugzeit: bis zu 6 Min.

Lieferumfang: Koaxial-Helikopter EasyTyrann 180 Sport, 3-Kanal IR-Fernsteuerung (A/B), 3,7 V/150 mAh 1S LiPo-Flugakku, 4 AA Senderbatterien, USB-Ladekabel zum Laden am Computer, Ausführliches mehrsprachiges Handbuch

Easy Tyrann 180 Sport

Small! Light! Agile! The Easy Tyrann 180 Sport is a ready-to-fly fun helicopter with infrared remote control and cool looks. An electronic gyro gives the sturdy model in-flight stability, it is very easy to steer using the 3-channel transmitter, and its high accuracy and responsiveness make it look good and perform well in the air. The compact and fully equipped Easy Tyrann 180 Sport offers flying fun at a pocket money price.

Technical data: 3-channel IR remote control (A/B) • LED landing light • USB charger plug on transmitter • USB charging cable to charge on computer or adapter • flight time 6 minutes • 1S LiPo battery 3.7 V/150 mAh integrated • Alloy chassis • Charging time 50-60 minutes • Coaxial rotors

Scope of delivery: EasyTyrann 180 Sport coaxial helicopter, 3-channel IR remote control (A/B), 3.7 V/150 mAh 1S LiPo battery, 4 AA transmitter batteries, USB charger cable for charging through a computer, Detailed multilingual handbook

100% RTF
Ready To Fly



TYRANN Sport 180



- 100% Ready to fly
- Robustes Aluminium-Chassis
- Intelligente Kreisel-Elektronik integriert/
- Laden via USB-Anschluss oder Sender/
- 3-Kanal IR Sender inkl. Ladestation /

Fliegen für Jedermann!
Easy to fly!

6 min	180 mm
230 mm	105 mm
40 g	100% RTF



- 100% Ready to fly
- sturdy aluminium chassis
- integrated intelligent gyro electronics
- charging by USB-socket or transmitter
- 3 Channel IR transmitter incl. charging-station

Inkl. LED Suchscheinwerfer/ Incl. LED-searchlight

**Easy Tyrann 180 Sport 100% RTF
N° 500507058**

Klein! Leicht! Wendig!

Klein! Leicht! Wendig! Der Easy Tyrann 180 ist ein flugfertiger Fun-Helikopter mit 2,4 GHz-Fernsteuerung und cooler Optik. Das robuste Modell fliegt dank Gyro (elektr. Kreisel) eigenstabil und lässt sich mit seinem 4-Kanalssender sehr einfach steuern, sein präzises Ansprechverhalten sorgt für ein tolles Flugbild. Der kompakte und komplett ausgestattete Easy Tyrann 180 bietet Flugspaß zum Taschengeldpreis.

Lieferumfang: Koaxial-Helikopter EasyTyrann 180, 4-Kanal 2,4 GHz Fernsteueranlage, 3,7 V/150 mAh 1S LiPo-Flugakku, 6 AA Senderbatterien, USB-Ladekabel zum Laden am Computer, Ausführliches mehrsprachiges Handbuch.

Small! Light! Agile!

Small! Light! Agile! The Easy Tyrann 180 is a ready-to-fly fun helicopter with a 2.4 GHz remote control and cool looks. An electronic gyro gives the sturdy model in-flight stability, it is very easy to steer using the 4-channel transmitter, and its high accuracy and responsiveness make it look good and perform well in the air. The compact and fully equipped Easy Tyrann 180 offers flying fun at a pocket money price.

Scope of delivery: EasyTyrann 180 coaxial helicopter, 2.4 GHz 4-channel remote control system, 3.7 V/150 mAh 1S LiPo battery, 6 AA transmitter batteries, USB charger cable for charging through a computer, Detailed multilingual handbook.

- 100% RTF inkl. Akku/Batterien
- 2,4 GHz Fernsteuerung
- Kompakt und robust
- Tolles Flugbild
- Laden über USB-Kabel
- 100% RTR inc. powerpack/batteries
- 2.4 GHz remote control
- Compact and robust
- Looks great in the air
- Charge by USB cable

Easy Tyrann 180



Easy Tyrann 550



EASY TYRANN 180

4channel



Inkl. Ersatz-Rotorblätter
Incl. Replacement rotor blades

100% RTF Ready To Fly

Easy Tyrann 180 N° 500507048

Der 3.5-Kanal Action-Hubschrauber!

Der Easy Tyrann 550 von CARSON ist der Action- und Spaßbringer für alle Helifans, sogar für Einsteiger! Easy Handling - Dank elektronischem Flugstabilisator (Gyro) lässt sich der Heli kinderleicht und sicher steuern. Mit dem Tail Rotor Turbo-Switch wird der Mastermodus aktiviert, so fliegt der Easy Tyrann agiler und schneller. Chassis und Heckausleger sind aus leichtem und robustem Aluminium gefertigt. Der komplette Lieferumfang des Easy Tyrann 550 erlaubt den sofortigen Flugeinsatz.

Technische Daten: 3,5-Kanal 2,4 GHz Fernsteueranlage · Trimmung der Richtungssteuerung · Beginner- oder Master-Modus wählbar · elektronischer Kreisel (Gyro) · 7,4 V Li-Ion-Flugakku · Balancer-Steckerladegerät · Flugzeit bis zu 8 Min.

Lieferumfang: Flugfertig aufgebauter Hubschrauber mit Fernsteuerung, Li-Ion-Flugakku, Ladegerät und 4x AA-Senderbatterien.

The 3.5-channel Action helicopter!

The Easy Tyrann 550 from CARSON brings fun and action to all helicopter fans, even beginners! Easy Handling - an electronic flight stabiliser (gyro) makes the helicopter super-easy and safe to control. The master mode is activated by operating the tail rotor turbo switch, increasing the speed and agility of the Easy Tyrann. The chassis and tail boom are made from light, sturdy aluminium. The complete Easy Tyrann 550 package contains everything you need to get airborne.

Technical data: 3.5-channel 2.4 GHz remote control · directional control trim · choice of beginner or master mode · electronic charger · 7.4 V Li-Ion flight battery · balancer plug-in charger · up to 8 minutes flight time

Scope of delivery: Preassembled ready-to-fly helicopter with remote control, Li-Ion flight battery, charger and 4x AA transmitter batteries.

- 100% RTF - Fliegen aus der Box
- Beginner- oder Master-Modus wählbar (Turbo-Switch)
- Easy Handling
- 100% RTF - Fly straight out of the box
- Choice of beginner/master modes (Turbo switch)
- Easy Handling

3,5 Channel

EASY TYRANN 550



100% READY TO FLY!
incl. LI-ION FLUGAKKU + BATTERY

2.4 FHSS

Easy Tyrann 550 N° 500507049

Gelber Engel mit einsteigerfreundlicher Koaxial-Technik

Der sehr vorbildgetreue EC145 ADAC Koaxialhelikopter von CARSON ist dank elektronischem Flugstabilisator (Gyro) extrem flugstabil und daher einfach zu fliegen. Das ADAC-Lizenzmodell zeigt eines der deutschlandweit bekannten Christoph-Luftrettungsmodelle. Das robuste Metallchassis und die störungsfreie 2,4 GHz Fernsteuerung machen die gelbe EC145 zum idealen Einsteigermodell. Der 100%-ig komplette Lieferumfang der CARSON EC-145 DRF mit Schnell-Ladegerät erlaubt den sofortigen Einsatz für bis zu 8 Flugminuten.

Technische Daten: 4-Kanal 2,4 GHz Fernsteuerung • Trimmfunktion aller Kanäle • Anlaufschutz beim Einschalten mit Gasstellung „Vollgas“ • LC-Display mit Ladezustandsanzeige der Senderbatterie und Anzeige der Gasstellung prozentual • elektronischer Kreisel (Gyro) • 4 in 1-Controller (Empfänger, Flugregler, Gyro und Mixer) • 3,7 V/450 mAh 15C LiPo-Flugakku mit Safety Board (Überladungsschutz) • Stecker-Ladegerät mit Klinkestecker

Lieferumfang: Flugfertig aufgebauter Hubschrauber mit Fernsteuerung, Ersatzrotorblätter · LiPo-Flugakku, Ladegerät, 4x AAA-Senderbatterien.

Fliegen für Jedermann!
Easy to fly!

Für Scale-Fanatiker!
For scale-fans!

- 100% RTF - Fliegen aus der Box
- Robustes Metallchassis
- Bis zu 8 Min. Flugzeit
- ADAC + Eurocopter-Lizenzmodell

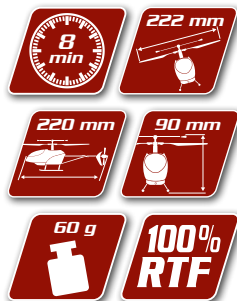

- 100% RTF - Fly straight out of the box
- Robust metal chassis
- Up to 8 minutes flying time
- Licensed ADAC + Eurocopter model

„Yellow Angel“ with beginner-friendly coaxial technology

Looking very much like the genuine article, the EC145 ADAC coaxial helicopter from CARSON has an electronic flight stabiliser (Gyro) offering superb stability, making it easy to fly. The licensed ADAC model is of a Christoph air rescue helicopter, famous throughout Germany. The sturdy metal chassis and interference-free 2.4 GHz remote control make the yellow EC145 a perfect model for beginners. Supplied 100% complete, the CARSON EC-145 DRF with quick charger is ready to be flown immediately, offering up to 8 minutes flying time.

Technical data: 4-channel 2.4 GHz remote control • trim function for all channels • turn-on protection when switching on with „full acceleration“ • LC display with charge level indicator for transmitter battery and throttle position indicator as a percentage • electronic gyro • 4 in 1 controller (receiver, flying controls, gyro and mixer) • 3.7 V/450 mAh 15C LiPo flight battery with Safety Board (overload protection) • Plug-in charger with jack plug

Scope of delivery: Preassembled ready-to-fly helicopter with remote control, spare rotor blades · LiPo flight battery, charger; 4x AA transmitter batteries.



Detail



Taumelscheibe
Swash plate



220mm



EC-145 Koax ADAC N° 500507050

Der „Triple S“ Helikopter – Super Size and Scale

Bei dem Schweizer Unternehmen „Air Zermatt“ wird der SA 315 B Lama für die verschiedensten Aufgabenbereiche eingesetzt. Ob für Rund- oder Transportflüge, Flüge für Filmaufnahmen - der SA 315 B Lama ist ein richtiges Arbeitstier. Mit dem Super Size Helikopter SA 315 B Lama „Air Zermatt“ von CARSON-MODEL SPORT macht das Koax-Fliegen jetzt noch mehr Spaß. Der Helikopter ist dem Original sehr detailliert nachempfunden. Eine innovative Mechanik und Elektronik mit einem Gyro (elektronischer Flugstabilisator) lassen das Modell leicht steuern und präzise fliegen. Das 2,4 GHz Fernsteuersystem erlaubt den gleichzeitigen Betrieb mehrerer Modelle. Der LiPo-Flugakku ist mit einem Safety Board (Überladungsschutz) ausgestattet und ermöglicht ca. 8 Min. Flugzeit. Umbau von Mode 2 auf Mode 1 möglich.

Technische Daten: große, leistungsstarke Elektromotoren • integrierte Kreisel-Elektronik (Flugstabilisator).

Lieferumfang: Koaxial-Helikopter SA 315 B Lama, 4-Kanal 2,4 GHz Fernsteueranlage, 11,1 V/2200 mAh LiPo Flugakku mit Safety-Board, 230 V LiPo Balance-Ladegerät, 4 Ersatzrotorblätter, 8 Senderbatterien.

The "Triple S" Helicopter – Super Size and Scale

The Swiss company "Air Zermatt" operates the SA 315 B Lama for a wide range of tasks. Whether for short sightseeing flights or transport flights, flights for filming – the SA 315 B Lama is a real workhorse. With the Super Size Helicopter SA 315 B Lama "Air Zermatt" by CARSON-MODEL SPORT coax flying is now even more fun! This helicopter is very close to the original in every detail. Innovative mechanical and electronic systems with a gyro (electronic flight stabilizer) allow the model to be easily controlled and flown with absolute precision. The 2.4 GHz remote control provides for the simultaneous operation of several models. The LiPo flight battery is equipped with a safety board (overload protection) and gives you approx. 8 mins of flying time. Conversion from Mode 2 to Mode 1 is possible.

Technical data: large, powerful electric motors • integrated gyro electronics (flight stabilizer).

Scope of delivery: Coaxial helicopter SA 315 B Lama, 4 channel 2.4 GHz remote control, 11.1 V/2200 mAh LiPo flight battery with safety board, 230 V LiPo balance charger, 4 additional rotor blades, 8 transmitter batteries.

Biggest **STEMISCALE**
Coaxial Helicopter

SUPER SIZE
Rotor-Ø 570 mm
Länge/Length 860 mm

- Vorbildgetreuer Rumpfaufbau
- Flugfertig aufgebautes Modell
- Pilotenfigur und Motorattrappe
- Maßstab 1:12
- LED Beleuchtung

Rotor-Ø 570mm

- True-to-original fuselage
- Ready-to-fly model
- Pilot figure and dummy engine
- Scale 1:12
- LED lighting

Tipp



Zusatz-LiPo Akku · Additional LiPo battery 11,1 V/2200 mAh
N° 500608093



Ersatz-Rotorblätter
Replacement rotor blades
N° 500508506



AIRBUS
HELICOPTERS
SA315B Lama



Detail



Turbinenattrappe

Dummy turbine

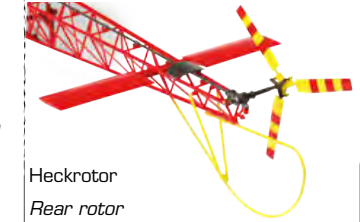

Heckrotor

Rear rotor



Vorbildgetreues Landegestell

True-to-original landing gear



Inkl. Ersatzrotorblätter
Incl. replacement rotor blades



Inkl. Trainingslandegestell
Incl. training landing gear

LAMA SA 315 B „AIR ZERMATT“ SUPER SIZE N° 500507041

Fliegen für Jedermann!
Easy to fly!



Mini Single Rotor Scale-Heli für maxi Flug-Action!

CARSON präsentiert den wohl bekanntesten Rettungshubschrauber - die EC145 - als vorbildgetreues 4-Kanal Single Rotormodell. Der lizenzierte RTF Scale Heli sieht nicht nur aus wie sein großes Vorbild, sondern zeigt auch aufgrund des agilen Ansprechverhaltens das originale Flugbild. Dank Alu-Chassis samt robustem Landegestell und Gyro ist CARSONs EC145 sehr eigenstabil und einfach zu fliegen, ideal für ambitionierte Einsteiger und Koaxial-Umsteiger. Die 2,4 GHz Fernsteuerung verfügt über zwei Modi für Einsteiger und Experten. Der 100%ig komplette Lieferumfang der EC145 DRF mit Schnell-Ladegerät erlaubt den sofortigen Einsatz für bis zu 8 Flugminuten.

Technische Daten: 4-Kanal 2,4 GHz Fernsteuerung (Mode 2) · Senderstromversorgung mit 4x AAA-Batterien · Trimmfunktion für alle Kanäle · Anlaufschutz beim Einschalten mit Gasstellung „Vollgas“ · elektronischer Kreisel (Gyro) · LC-Display mit Ladezustandsanzeige der Senderbatterie, Anzeige der Trimm-Stellung, Anzeige der Gasstellung prozentual

Folgende Funktionen können über das Display eingestellt werden: Expert- bzw. Beginner Modus · Servoauschläge können eingestellt bzw. reduziert werden Expertmodus 40 – 100%, Beginner Modus 20-80 % · Servoreverse für Taumelscheibenfunktionen, Heckrotor

4in1-Controller (Empfänger, Flugregler, Gyro und Mixer) · CNC-gefrästes Alu-Chassis · 3,7 V/350 mAh 15C LiPo-Flugakku mit Safety Board (Überladungsschutz) · Stecker-LiPo Schnell-Ladegerät mit Klinenstecker, Ladezeit: ca. 50 Min. · Safety Landing System, bei sinkender Flugakkuspannung wird die Rotordrehzahl reduziert und der Heli landet sanft ·

Lieferumfang: Flugfertig aufgebauter Hubschrauber mit Fernsteuerung, Ersatzrotorblätter, LiPo-Flugakku, Ladegerät und Senderbatterien.

Mini single rotor scale Single Rotor Helicopter for maximum flying action!

CARSON presents Germany's best known air rescue helicopter - the EC145 - a realistic looking 4-channel single rotor model. The licensed RTF scale helicopter doesn't just look like the full-scale original, but thanks to its agility and responsiveness it has the flying capabilities of the real thing. An alloy chassis with robust landing gear and gyro make CARSON's EC145 inherently very stable and easy to fly, perfect for ambitious beginners and converts to coaxials. The 2.4 GHz remote control has two modes for beginners and experts. Supplied 100% complete, the CARSON EC145 DRF with quick charger is ready to be flown immediately, offering up to 8 minutes flying time.

Technical Data: 4-channel 2.4 GHz remote control (Mode 2) · Transmitter powered by 4x AAA batteries · trim function for all channels · turn-on protection when switching on with "full throttle" · electronic gyro · LC display with charge level indicator for transmitter battery, trim gauge, throttle position indicator as a percentage

The following functions can be adjusted via the display: Expert or beginner mode · servo travel can be adjusted or reduced Expert Mode 40 – 100%, Beginner Mode 20-80 % · Servo reverse for swashplate functions, tail rotor

4in1 controller (receiver, flying controls, gyro and mixer) · CNC-milled alloy chassis · 3.7 V/350 mAh 15C LiPo flight battery Safety Board (overload protection) · plug-in LiPo quick charger with jack plug, charging time: approx. 50 mins. · Safety Landing System: as the flight battery power diminishes, the rotor speed is reduced and the helicopter lands gently ·

Scope of delivery: Preassembled ready-to-fly helicopter with remote control · spare rotor blades · LiPo flight battery · charger and transmitter batteries.

Detail



Vorbildgetreuer Heckrotor
Realistic looking tail rotor

- 100% RTF - Fliegen aus der Box
- 2,4 GHz Sender mit Einsteiger/Expert-Modus
- Stabiles Alu-Chassis
- Bis zu 8 Min. Flugzeit
- LiPo-Akku mit Schnell-Ladegerät
- Lizenzmodell Eurocopter + DRF

SINGLE-ROTOR ACTION

DRF
Luftrettung

220mm

AIRBUS
HELICOPTERS
EC145

100% **RTF**
Ready To Fly

2.4 GHz
FHSS

4Channel

100%
READY
TO FLY!

INCL.
LIPO-
FLUGAKKU
BATTERY



Inkl. Ersatzrotorblätter,
Incl. sparerotor blades



- 100% RTF - Fly straight out of the box
- 2.4 GHz transmitter with beginner/expert modes
- Stable alloy chassis
- Up to 8 minutes flying time
- LiPo battery with quick charger
- DRF + Eurocopter licensed model

8 min	255 mm
220 mm	80 mm
65 g	100% RTF

EC145 DRF N° 500507051

Fliegen in einer neuen Dimension!

Der superagile X4 Micro Quadcopter hat dank blitzschnellem Ansprechverhalten und 4 Powermotoren den Wow-Effekt eingebaut.

Im Expert-Modus sind spektakuläre Flugmanöver In- und Outdoor möglich, sogar Flips und Rollen! Zwei blaue Status-LEDs leuchten wie Augen und dienen als Bindungsanzeige für die 2,4 GHz LCD-Fernsteuerung.

Technische Daten: 4-Kanal 2,4 GHz LCD-Fernsteuerung (Mode 2) • Robustes Micro-Design • Intelligente Kreisel-Elektronik integriert • Laden via USB-Anschluss

Lieferumfang: X4 Micro Quadcopter, 2,4 GHz LCD-Fernsteuerung, Ersatzrotorset, 3,7 V/240 mAh Flugakku, USB-Ladegerät, Senderbatterien, Anleitung (DE/GB).

Flying in a new dimension!

With lightning speed responses and 4 powerful motors, the super-agile X4 Micro Quadcopter comes with a built-in wow effect.

The expert mode makes it possible to perform spectacular flying manoeuvres, even flips and rolls! Two blue status LEDs glow like eyes and indicate successful binding with the 2.4 GHz LCD remote control.

Technical Data: 4-channel 2.4 GHz LCD remote control (Mode 2) • sturdy micro design • integrated intelligent gyro electronics • charging via USB-socket

Scope of delivery: X4 Micro Quadcopter, 2.4 GHz LCD remote control, spare rotor set, 3.7 V/240 mAh power pack, USB charger, transmitter batteries, instructions (GER/ENG).

X4 Micro Quadcopter

- 1 Je zwei blaue LEDs vorne und weiße hinten sorgen für eine coole Optik und bessere Lage-Erkennung bei Dunkelheit / 2 blue LEDs on front side and 2 white on backside are quite stylish and help you while flying in the darkness
- 2 Bautechnisch optimierte Motoren sind robuster und noch stabiler / optimized engines are more durable
- 3 Gummipuffer an den Motorgondeln federn harte Landungen effektiv ab und beugen Beschädigungen vor / rubber bumpers on the engine nacelles cushion from hard landings and effectively prevent damages



100% RTF
Ready To Fly

N° 500507056



X4 Micro Quadcopter

Quadcopter

Laden/
charging



- 100% Ready to fly
- Robustes Micro-Design
- Intelligente Kreisel-Elektronik integriert
- Laden via USB-Anschluss

- 100% Ready to fly
- sturdy micro design
- integrated intelligent gyro electronics
- charging via USB-socket

 **Detail**



Flip + Looping-Action.



100% RTF
Ready To Fly

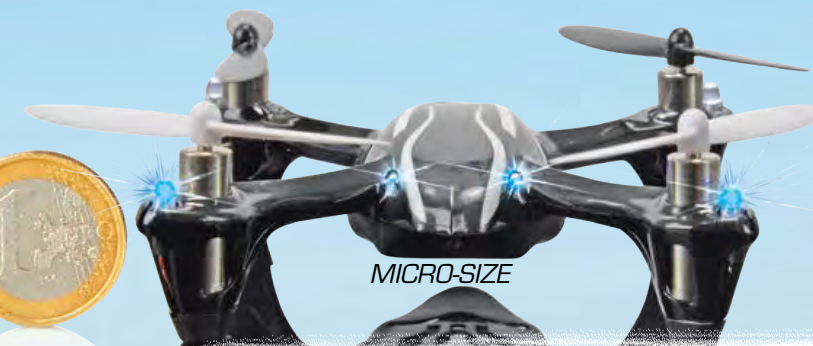

X4 Micro Quadcopter 2.4 GHz 100% RTF N° 500507056

Der neue „Filmstar“ am Himmel

X4 Micro Quadcopter „SPY“ von CARSON .Der ALLESKÖNNER unter den Quadcoptern! Dies ist die innovative Spaß-Maschine für alle Flugbegeisterten und Gadgets-Fans. Eigenstabil genug um Rookies den Einstieg zu erleichtern. Im Expert-Modus sind spektakuläre Kunststücke wie Flips und Rollen möglich. Und mit dem integrierten und hochauflösenden Videomodul lassen sich packende Action-Clips auf einer Micro-SD Speicherkarte(nicht enthalten) aufzeichnen. Blaue und rote Positions-LED's ermöglichen und vereinfachen das fliegen auch bei Dämmerung.

Technische Daten: 4-Kanal 2,4 GHz LCD-Fernsteuerung (Mode 2) • Robustes Micro-Design • Intelligente Kreisel-Elektronik integriert • Inkl. hochauflösender Videokamera • Laden via USB-Anschluss

Lieferumfang: X4 Micro Quadcopter SPY inkl. Videokamera, 2,4 GHz LCD-Fernsteuerung, Ersatzrotorset, 3,7 V/240mAh Flugakku, USB-Ladekabel, Senderbatterien, Anleitung.

The new „Movie star“ on heaven

The „SPY“ X4 Micro Quadcopter from CARSON. The ultimate ALL-ROUNDER among quadcopters! This is the innovative fun machine for all flying fanatics and gadget lovers. Stable enough to make it easy for rookie pilots to get their wings. Expert mode makes it possible to perform spectacular flying manoeuvres like flips and rolls. And an integrated, high resolution video module means that exciting action clips can be recorded onto a micro SD card (not included). Blue and red position LEDs even make it possible - and easier - to fly at dusk.

Technical Data: 4-channel 2.4 GHz LCD remote control (Mode 2) • sturdy micro design • integrated intelligent gyro electronics • incl. highres video camera • charging via USB-socket

Scope of delivery: SPY X4 Micro Quadcopter SPY inc. video camera, 2.4 GHz LCD remote control, spare rotorset, 3.7 V/240mAh flight battery, USB charger cable, transmitter batteries, instructions.

X4 Quadcopter Micro SPY

NEW

Detail



robustes Micro-Design.
sturdy micro design.



4Channel

2.4
GHz
FHSS



100% RTF
Ready To Fly

- 1 Je zwei blaue LEDs vorne und weiße hinten sorgen für eine coole Optik und bessere Lage-Erkennung bei Dunkelheit / 2 blue LEDs on front side and 2 white on backside are quite stylish and help you while flying in the darkness
- 2 Bautechnisch optimierte Motoren sind robuster und noch stabiler / optimized engines are more durable
- 3 Gummipuffer an den Motorgondeln federn harte Landungen effektiv ab und beugen Beschädigungen vor / rubber bumpers on the engine nacelles cushion from hard landings and effectively prevent damages



N° 500507059



X4 Quadcopter Micro-SPY

Detail



Helle Led-Beleuchtung an allen Propellern. Gummi-Puffer für weichere Landungen/ *Bright LED-lights on each propeller. Rubber landing bumper for softer landing*



High-resolution onboard-video camera



Flip + Looping-Action.

- 100% Ready to fly
- Inkl. hochauflösender Videokamera
- Intelligente Kreisel-Elektronik integriert/
- Laden via USB-Anschluss
- Robustes Micro-Design



Video module included



- 100% Ready to fly
- Incl highres video camera
- integrated intelligent gyro electronics
- charging via USB socket
- sturdy micro design

100% RTF
Ready To Fly

**Laden/
charging**



MICRO-SIZE

X4 Micro Quadcopter SPY 2.4 GHz 100% RTF N° 500507059

Flugakkus - Flight batteries

für/for
Mini Tyrann (500507037)



LiPo Akku · LiPo battery
3,7 V/420 mAh
N° 500608092

für/for
Tyrann 260 (500507061)
EC145 ADAC (500507050)
EC145 DRF (500507051)



LiPo Akku · LiPo battery
3,7 V/450 mAh
N° 500608119

für alle/for all
Spyhawk (500505019-22)



LiPo Akku · LiPo battery
7,4 V/450 mAh
N° 500608125

für/for
Tyrann 380 (500507052)
Airbeast 380 (500507055)



LiPo Akku · LiPo battery
7,4 V/650 mAh
N° 500608120

für alle/for all
Big CFG Helicopters



LiPo Akku · LiPo battery
7,4 V/1000 mAh
N° 500608051

für/for
Cessna-182 (500505017)
LR 634 (500907111)



LiPo Akku · LiPo battery
7,4 V/1300 mAh
N° 500608107

für/for
Big Lama Air Zermatt
(500507041)



LiPo Akku · LiPo battery
11,1 V/2200 mAh
N° 500608093

für/for
X4 Quadcopter (500507056)



LiPo Akku · LiPo battery
3,7 V/240 mAh
N° 500608128

für/for
X4 Quadcopter Spy (500507059)



LiPo Akku · LiPo battery
3,7 V/380 mAh
N° 500608131



Der Spaß für Groß und Klein!

Der Mini Skydreamer von CARSON-MODEL SPORT ist ein hochstabiler Epp-Wurfgleiter. Er ist nahezu unzerstörbar und perfekt geeignet, um die ersten Erfahrungen im Flugsport zu sammeln. Der Wurfgleiter besteht aus nur drei Teilen, die schnell und einfach zusammengesteckt werden. Dank seiner kompakten Größe passt er in jeden Rucksack und ist überall dabei.

Technische Daten: Spannweite ca. 600 mm · Länge ca. 500 mm · 3-teiliges Modell, bestehend aus Rumpf, Tragflächen und Höhenleitwerk

Fun for big and small!

The Mini Skydreamer from CARSON-MODEL SPORT is an exceptionally stable EPP glider. It is virtually indestructible and perfect for gaining early flying experience. The glider is made up of three parts which can be stuck together quickly and easily. It is small enough to fit into any rucksack so you can carry it wherever you go.

Technical Data: Span approx. 600 mm · length approx. 500 mm · 3 piece model consisting of fuselage, wings and tailplane



Skydreamer Mini
N° 500504010

Flugspaß für Jung und Alt!
Flying fun for young and old!

ELEKTRONIK ELECTRONIC



REFLEX WHEEL ultimate touch 2.4g

Multicolor



Touchscreen



Update:
Deutsche Menüführung
Erweiterter Modellspeicher/
German menu language
Extended model memory

BEC-TAMIYAKIT
compatible

DAS ultimative RC-System der Reflex Wheel-Reihe inkl. Telemetrie-Sensoren

Die CARSON Reflex Wheel Ultimate Touch ist die ultimative Topversion der Reflex Wheel-Reihe mit einem riesigen und übersichtlichen Multicolor LC-Touchdisplay. Das Set Up des 4-Kanalsystems erfolgt ganz intuitiv per Eingabestift über das Touchdisplay. Jeder Menüpunkt hat eine Hilfefunktion, die die jeweilige Funktion/Einstellung. Sämtliche Funktionen und Funktionstasten können individuell programmiert werden. Zum serienmäßigen Lieferumfang gehören drei Telemetrie-Sensoren zur schnellen Übermittlung von Drehzahl, Akkuspannung sowie und Motor- und Reglertemperatur. Die Stromversorgung des 370 g leichten Senders übernimmt ein 1200 mAh LiPo-Akku. Für Sicherheit sorgen das AFHDS2-Übertragungssystem sowie das programmierbare Failsafe. Die Ultimate Touch verfügt über einen Car- und Bootsmodus und hat 20 Modellspeicher. Nützliche Funktionen wie ABS-Bremse, Dual Rate, Exponentialeinstellung, Servo Reverse, EPA und Kanalmixer sind sowieso vorhanden. Wechselgriffschalen erlauben die schnelle Anpassung an unterschiedlich große Hände, zusätzlich ist das Lenkrad schwenkbar und sorgt so für eine ergonomisch optimale Haltung.

Technische Daten: 4-Kanal Computersender 2,4 GHz • Multicolor LCD Touchscreen inkl. Touchpen • intuitiv bedienbares und umfangreiches Set Up-Menü • alle Funktionen/Funktionstasten programmierbar • Telemetrie-System • 4-Kanal Micro BEC-Empfänger • inkl. Drehzahl-, Akkuspannung- & Temperatursensor • 20 Modellspeicher • Auto-/Boot-Modus • inkl. LiPo-Akku 3,7 V/1200 mAh • Mini USB Lade- und PC-Anschlussbuchse • USB-Lade- und PC-Kabel • Lenkrad schwenkbar • Gewicht ca. 347 g • Maße ca. 157 x 116 x 258 mm • Wechselgriffschalen in S und L • ausführliches Handbuch DE/ENG

Lieferumfang: 4-Kanal Touchscreen Sender, Micro Telemetrie Empfänger, 3x Telemetrie Sensoren, LiPo Senderakku 1200 mAh, USB Ladekabel, Griffschale Größe S und L, Zubehör und umfangreiches Handbuch DE/ENG



ReflexWheel Ultimate Touch 2,4 GHz N° 500500516



THE ultimate RC system of the Reflex Wheel range including telemetry sensors Zubehör • Accessories

The CARSON Reflex Wheel Ultimate Touch is the ultimate, top version of the Reflex Wheel range with a gigantic and clear multicolour LCD touch display. The 4-channel system is set up entirely intuitively with an input stylus via the touch display. Each menu item has a help function to explain the function/setting in question. All functions and function keys can be individually programmed. The standard delivery package includes three telemetry sensors for the rapid transmission of motor speed, battery voltage and motor and controller temperature. The transmitter, weighing only 370 g, is supplied from a 1200 mAh LiPo accumulator. Safety and security are provided by the AFHDS2 transmission system and the programmable fail safe. The Ultimate Touch has both car and boat modes and has storage for 20 models. Useful functions such as ABS brakes, dual rate, exponential control, servo reverse, EPA and channel mixer are present as standard. Interchangeable grip shells enable the grip to be quickly adapted to different hand sizes; in addition, the steering wheel can be tilted for ergonomically optimum hold.

Technical Data: 4-channel computer transmitter 2.4 GHz • multi-colour LCD touchscreen incl. touchpen • intuitive and extensive setup menu • all functions/function keys programmable • telemetry system • 4-channel micro BEC receiver • incl. speed, battery voltage and temperature sensor • 20-model memory • auto/boat mode • incl. LiPo battery 3.7 V/1200 mAh • mini USB charging and connector jack • USB charging cable • pivotable steering wheel • weight approx. 347 g • dimensions approx. 157 x 116 x 258 mm • replaceable grip plates in S and L • detailed instruction manual DE/ENG

Scope of delivery: 4-channel touchscreen transmitter; micro-telemetry receiver; 3 x telemetry sensors, LiPo transmitter battery 1200 mAh, USB charging cable, grip plate sizes S and L, accessories and extensive instruction manual DE/ENG



Multicolor LCD Touchscreen
inkl. Touchpen/
multi-colour LCD touchscreen
incl. touchpen.



Wechselgriffschalen in
S und L/
replaceable grip plates
in S and L



Schwenkbares Lenkrad/
pivotable steering wheel



inkl. Drehzahl-, Akkuspannung-
& Temperatursensor/
incl. speed, battery voltage
and temperature sensor



REFLEX WHEEL ultimate touch 2.4g

EMPFOHLENES ZUBEHÖR • RECOMMENDED ACCESSOIRES

N° 500501529 Empfänger Reflex
Wheel Ultimate • Receiver ReflexWheel
Ultimate

N° 500503044 Sensor-Set Reflex
Wheel Ultimate

N° 500608130 LiPo-Akku Reflex Wheel
Ultimate • LiPo battery Reflex Wheel
Ultimate

ReflexWheel Ultimate Touch 2,4 GHz N° 500500516

REFLEX STICK ultimate touch^{2.4g}

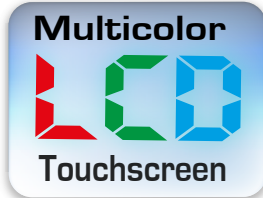

Reflex Stick Ultimate Touch 10-Kanal 2,4 GHz Hightech-Fernsteuertechnik zum Abheben

Die CARSON Reflex Stick Ultimate Touch 10-Kanal 2,4 GHz Computerfernsteuerung hat ein breites Anwendungsgebiet für ambitionierte RC-Modellflieger und ist dank ihres Multicolor LCD-Touchscreens extrem benutzerfreundlich und mit dem serienmäßigen Stylus leicht einstellbar. Das umfangreiche Set Up-Menü ist intuitiv bedienbar und für 20 Modelle speicherbar. Zahlreiche Funktionen und alle Funktionsschalter sind frei programmierbar, so ist Mode 1 bis 4 frei wählbar. Optional erhältliche Telemetrie-Sensoren geben Drehzahl-, Akkuspannung- & Temperatur wider. Die Anlage hat eine Lehrer-/Schülerfunktion, Verbindungskabel sowie ein Mini-USB Lade- und PC-Anschlusskabel sind inklusive. Ein ausdauernder 1700 mAh LiPo-Akku und ein SD-Kartenslot runden die Ausstattung der Reflex Stick Ultimate Touch ab.

Technische Details: 10-Kanal Telemetrie Computerfernsteuerung 2,4 GHz AFHDS2 • Multicolor LCD-Touchscreen • Touchpen (Stylus) • Funktionen/Funktionsschalter programmierbar • Mode 1 bis 4 frei wählbar • Failsafe • Telemetrie-System, Drehzahl-, Akkuspannung- & Temperatursensor optional erhältlich (Art. 500503044) • 10-Kanal Mikro BEC/Telemetrie-Empfänger • 20 Modellspeicher • Taumelscheiben-Mischer für 1-, 2-, 3- oder 4-Punktanlenkung • LiPo-Senderakku 3,7 V/1700 mAh • Mini USB Lade- und PC-Anschlussbuchse • USB-Lade- und PC-Kabel • Gewicht ca. 654g • SD-Kartenslot • Multi Timer-Menü • Frequenzbereich: 2.4000 - 2.48 GHz/Bandbreite: 500 KHz/Band: 160 • Lehrer-/Schülerfunktion

Lieferumfang: Sender, Empfänger, LiPo-Akku, USB-Ladekabel, Lehrer-/Schüler-Kabel, Zubehör und umfangreiches Handbuch DE/ENG (Telemetrie-Sensoren nicht im Lieferumfang enthalten)

- Profianlage für Helikopter, Motorflug- und Segelflugmodelle
- Taumelscheiben-Mischer für 1-, 2-, 3- oder 4-Punktanlenkung
- Mode 1 bis 4 frei wählbar
- inkl. 1S LiPo-Akku 1700mAh
- umfangreiches Menü für Einstellungen
- ultraflaches Design
- Multicolor LCD-Touchscreen inkl. Touchpen
- 20 Modellspeicher
- SD-Kartenslot
- Multi Timer-Menü
- Lehrer-/Schülerfunktion inkl. Verbindungskabel



ReflexStick Ultimate Touch 2,4 GHz N° 500501002

Reflex Stick Ultimate Touch 10-channel 2.4 GHz

High-tech radio-control system for get ready to take off

The CARSON Reflex Stick Ultimate Touch 10-channel 2.4 GHz computer transmitter has a wide application area for ambitious rc model pilots and it is due to their multi-color LCD touch screen, extremely user friendly and easily adjustable with the integrated stylus. The extensive set up menu is intuitive and can be stored for 20 models.

Many functions and all function switches are programmable, so mode 1 to 4 are free selectable. Optional telemetry sensors show you RPM-speed, battery voltage & temperature via the display. The transmitter has a trainer-function, connection cable and mini-USB charging/PC connection cable are included. A powerful 1700 mAh LiPo battery and an SD card slot round out the features of the amazing Reflex Stick Ultimate Touch.

Technical details: 10-channel telemetry computer transmitter 2.4 GHz AFHDS2 • multi-color LCD touchscreen • touch pen (stylus) • functions/function-switches programmable • mode 1 to 4 free selectable • failsafe • telemetry system, RPM, battery voltage & temperature sensor optional (item #500503044) • 10-channel BEC/telemetry micro-receiver • 20 model memory • swashplate mixer for 1-, 2-, 3- or 4-point linkage • LiPo transmitter battery 3.7 V/1700 mAh • mini USB charging and PC connection socket • USB charging- and datalink cable for PC • weight approx 654 g • SD card slot • multi timer menu • frequency range: 2.4000 - 2.48 GHz/bandwidth: 500 kHz/band: 160 • trainer-function

Scope of delivery: Transmitter, receiver, LiPo battery, USB charging cable, trainer-cable, accessories and extensive handbook German/English. (telemetry sensors not included)



- professional rc-system for helicopters, motor planes and gliders
- swashplate mixer for 1-, 2-, 3- or 4-point linkage
- modes 1 to 4 are free selectable
- incl. 3.7 V LiPo-battery 1700 mAh
- extensive menu for settings
- ultra flat design
- multi-color LCD touch screen including stylus
- 20 model memory
- SD card slot
- multi timer menu
- trainer-function including connecting cable

REFLEX STICK ultimate touch 2.4g



ULTRA FLAT DESIGN



Multicolor LCD Touchscreen inkl. Touchpen/
multi-colour LCD touchscreen
incl. touchpen.

Trainer



Lehrer-/Schülerfunktion inkl. Verbindungskabel/
Trainerfunktion incl. cable



Mode 1 bis 4 frei wählbar/
Mode 1-4 free selectable

EMPFOHLENES ZUBEHÖR • RECOMMENDED ACCESSOIRES	
1	N° 500503045 Sensor-Set Reflex Stick Ultimate Touch
2	N° 500501531 10-Kanal Empfänger / Receiver 10-channel
3	N° 500501532 6-Kanal Empfänger / Receiver 6-channel



Abbildung ähnlich/
image similar

ReflexStick Ultimate Touch 2,4 GHz N° 500501002

Reflex Wheel Pro II Elektro Set

Das optimale Ergänzungsset zu einem ARR- oder Bausatz-Automodell mit Elektroantrieb. Dank BEC-Empfänger auch für TAMIYA-Bausätze geeignet. Das Ladegerät lädt den 7,2 V- Fahrakku mit einem Ladestrom von 2A. Die Abschaltung des Ladevorgangs erfolgt automatisch mittels Delta Peak-Schaltung. Die vier Senderakkus können gleichzeitig dank Ladebuchse im ultraleichten Sender mit einem Ladestrom von 200 mA geladen werden.

Lieferumfang: Fernsteueranlage Reflex Wheel 2 Pro 2,4 GHz mit Empfänger und CS-5 Servo, Fahrakku 7,2 V/2300 mAh, 4 AA-Mignon Akkus 1600 mAh für den Sender und Ladegerät 200mA/2A.

Reflex Wheel Pro II Elektro Set

The optimum extension set for an electric powered ARR RC car or construction kit. The charger charges the power pack 7,2V/2300 mAh with a charging current of 2A. The charger features Delta Peak for automatic cut-off at the end of the charging process. A transmitter with charging socket can be charged at the same time with a charging current of 200 mA.

Scope of delivery: 2.4 GHz Reflex Wheel 2 Pro remote control unit with receiver and CS-5 servo, 7.2 V/2300 mAh drive battery, 4x AA batteries 1600 mAh for the transmitter and charger 200mA/2A.



BEC



Reflex Wheel Pro II Elektro Set N° 500500513

N° 500500513

Telemetrie-Empfänger / Telemetry receiver



**Empfänger Reflex Wheel Ultimate
Touch 2,4GHz
Receiver 2.4 GHz Reflex Wheel
Ultimate Touch 2,4GHz
N° 500501529**

6 Kanal/Channel



**Empfänger Reflex Stick Ultimate
Touch 2,4GHz
Receiver 2.4 GHz Reflex Stick
Ultimate Touch 2,4GHz
N° 500501532**

Abbildung ähnlich/
image similar

10 Kanal/Channel



**Empfänger Reflex Stick Ultimate
Touch 2,4GHz
Receiver 2.4 GHz Reflex Stick
Ultimate Touch 2,4GHz
N° 500501531**



Big Scale Servo CS-20 MG
 Kräftiges und leistungsstarkes Servo in Standard-Größe, kugelgelagert.
Big Scale Servo CS-20 MG
 Standard size powerful high-performance servo, ball bearing mounted.
 N° 500502034

Tipp
 Für 1:5
 For 1:5



Diese Servos sind entwickelt worden, um auch bei nassen, feuchten Bedingungen eingesetzt zu werden (Pfützen und Regen). Servo darf jedoch nicht unter Wasser getaucht werden.

This servos are designed, so it can be used in wet conditions (puddles and rain). Servo shall not be submerged under water.



31 Ncm

Servo CS-3 low profile Water resistant
 N° 500502035



60 Ncm

Servo CS-6 Water resistant
 N° 500502041



98 Ncm

Servo CS-9 Water resistant
 N° 50 050 2042



31 Ncm

Servo CS-3
 N° 500502015



50 Ncm

Servo CS-5
 N° 500502016



60 Ncm

Servo CS-6
 N° 500502036



98 Ncm

Servo CS-9
 N° 500502024



135 Ncm

Servo CS-13 Water resistant
 N° 500502025

SERVOS • SERVOS							
N°	Modell · model	Stellmoment Set 6V	Stellzeit/sec · time/sec	Gewicht/g · weight/g	L/B/H mm · l/w/h mm	Getriebe · Gear	Wasserfest · water resistant
500502015	CS-3	30	0,16	39	38,5 x 19 x 32	Kunststoff · Plastic	-
500502016	CS-5	50	0,17	39	38,5 x 19 x 32	Kunststoff · Plastic	-
500502036	CS-6	60	0,2	50	38,5 x 19 x 32	Metallgetriebe · metal gear	-
500502024	CS-9 MG	98	0,1	50	40 x 20 x 38	Metallgetriebe kugelgelagert · metal gear ball beared	X
500502025	CS-13 MG	135	0,12	49	41 x 20 x 38		
500502034	CS-20 MG	225	0,2	145	75,8 x 53,9 x 32		
500502041	CS-6 water resistant / JR	60	0,2	50	38,5 x 19 x 32 mm	Metallgetriebe · metal gear	X
500502042	CS-9 water resistant / JR	98	0,1	50	40 x 20 x 38 mm	Metallgetriebe · metal gear	X
500502035	CS-3 LowProfile water resistant / JR	30	0,16	35	38,5 x 19 x 25 mm	Metallgetriebe · metal gear	X

Der Motorsound für heiße Rennmaschinen!

Das wasserdichte Soundmodul DigiSOUND5c Race ist superklein, leicht zu bedienen und einfach einzubauen. Ein Mikroprozessor gibt den Motorsound, der an den echten Vorbildern aufgenommen wurde, über einen Minilautsprecher wieder. Sound-Tuning für coole Elektromodelle!

Technische Daten: Für brushed und brushless Modelle · Eingangsspannung 6-12 V · Lautstärke stufenlos einstellbar, Drehregler (Poti) · 50 mm Lautsprecher, wasserdicht · Abmessungen Soundmodul: 40x35x15 mm · Gewicht ca. 30 g

Lieferumfang: Soundmodul, Lautsprecher, Anschlusskabel und ausführliche Einbauanleitung.

The engine sound for hot racing machines!

The watertight DigiSOUND5c Race sound module is super small, easy to operate and easy to install. A microprocessor relays an engine sound recorded from a genuine vehicle through a mini loudspeaker. Sound tuning for cool electric models!

Technical Data: for brushed and brushless models · input voltage 6-12 V · smoothly adjustable volume, rotary knob (poti) · 50 mm loud speaker, watertight · sound module dimensions: 40x35x15 mm · weight approx. 30 g

Scope of delivery: sound module, loudspeaker, connecting lead and detailed installation instructions.

Lieferumfang:
Scope of delivery:



Detail



Verbautes Soundmodul
Mounted soundmodul



Einbauvorschlag für Lautsprecher
Example for mounting the speaker

MTRONIKS SOUNDMODUL KIT

N°	Ausführung
500906140	V8 Race mit Gangsschaltungs-Simulation · V8 Race with gearshift simulation
500906141	V12 Big Block Motor
500906142	Hochdrehzahl-Motor mit Gangsschaltungs-Simulation · High RPM Motor with gearshift simulation

Mtroniks Soundmodul kits
Version V8 Race N° 500906140
Version V12 Race N° 500906141
Version High RPM Race N° 500906142

Lichtsets • Light Sets

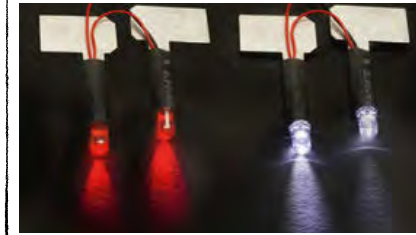

Lichtset 2+2 · Light set 2+2
Mit 9V Block · with 9V block
N° **500908073**



Lichtset 4+4 · Light set 4+4
Mit 9V Block · with 9V block
N° **500908074**



Unterbodenlicht blau · Underfloor light blue
Mit 9 V Block · with 9 V block
N° **500908075**





LED-Lichtset Drift / LED-Light set Drift – Light up your drift machine!

Folgende Funktionen lassen sich simulieren: Blinker vorne li./re. 3 mm • Blinker hinten li./re. 3 mm • Frontlicht li./re. 5 mm (4-fach) • Rücklicht/Bremslicht li./re. 5 mm • Unterbodenlicht blau li./re. und vo./hi. (4-fach) • Demomode

Technische Details: Betriebsspannung 4-6 V (DC), max. Stromverbrauch 210 mA, FUTABA-Stecksystem passend zu TAMIYA-Modellen, Maße LxBxH 42x32x13 mm, Gewicht 44 g

Lieferumfang: LED-Steuermodul mit Kabelsatz und 10x LEDs sowie 4x LED-Unterbodenlicht

Features: flash light front l./r. 3 mm • flash light rear l./r. 3 mm • head light l./r. 5 mm (4x) • rear light/break light l./r. 5 mm • ground light blue l./r. and front/rear (4x) • demo mode

Technical details: Input voltage 4-6 V (DC), max. current 210 mA, FUTABA-plug (works with TAMIYA models), controller size LxWxH 42x32x13 mm, weight 44 g

Scope of delivery: LED-controller, 10x LED and 4x LED-tubes

N° 500906153



LED-Lichtset Race / LED-Light set Race – Detail up your race machine!

Folgende Funktionen lassen sich simulieren: Blinker vorne li./re. 3 mm • Blinker hinten li./re. 3 mm • Frontlicht li./re. 5 mm (4 LEDs) • Rücklicht/Bremslicht li./re. 5 mm (4 LEDs) • Demomode

Technische Details: Betriebsspannung 4-6 V (DC), max. Stromverbrauch 210 mA, FUTABA-Stecksystem passend zu TAMIYA, Maße LxBxH 42x32x13 mm, Gewicht 44 g

Lieferumfang: LED-Steuermodul mit Kabelsatz und 12 LEDs

Features: flash light front l./r. 3 mm • flash light rear l./r. 3 mm • head light l./r. 5 mm (4x) • rear light/break light l./r. 5 mm (4x) • demo mode

Technical details: Input voltage 4-6 V (DC), max. current 210 mA, FUTABA-plug (works with TAMIYA models), controller size LxWxH 42x32x13 mm, weight 44 g

Scope of delivery: LED-controller with 12 LEDs

N° 500906154



LED-Lichtset TRUCK – Light up your TAMIYA truck!

Das LED-Lichtset TRUCK ist ein Muss für alle TAMIYA-Truckfans und detailfreudige Modellbauer. Die anschlussfertig ausgestattete LED-Einheit simuliert die wichtigsten Standard-Lichtfunktionen, um Modell-LKWs noch realistischer darzustellen. Folgende Lichteffekte werden gezeigt: Blinker vorne/ hinten, Bremslicht, Rücklicht, Fahrlicht, Demo-Mode.

Lieferumfang: LED-Steuermodul, Kabelsatz mit folgenden LEDs: 4x Blinker (3/5 mm), 4x Frontlicht (5 mm), 5x Positionslichter (3 mm), 4x Rück-/Bremslicht (5 mm)

The TRUCK LED light set is a must for all TAMIYA truck fans and model makers with an eye for detail. The LED unit comes ready to connect and replicates the functions of standard lights to make model trucks look even more realistic. The light set comprises the following: indicators front/rear, brake light, rear light, headlight, demo mode.

Scope of delivery: LED-Controller, Cables and LED's: 4x flash light (3/5 mm), 4x head light (5 mm), 5x position lights (3 mm), 4x rear light /break light (5 mm)

N° 500906166



Fahrregler • Speed Controller

Die aktuelle Regler-Generation – gut und zuverlässig! Bei uns bleibt die Entwicklung nicht stehen!

The latest controller generation – good and authentic! With us the development doesn't stand still!

	tio Storm 19	tio Storm 14	tio Storm X	tio Storm RockC	Viper tuned 20	Viper Truck	Viper marine 15	Viper Marine Micro
Technische Daten <i>technical datas</i>	500906130	500906131	500906132	500906133	500906134	500906135	500906136	500906137
NiMH/LiPo	NiMH/LiPo	NiMH/LiPo	NiMH/LiPo	NiMH/LiPo	NiMH	NiMH	NiMH	NiMH
Motorlimit · <i>motor limit</i>	19 T	14 T	No	35 T Crawler	20 T	15 T	15 T	10 T
Zellenzahl <i>number of cells</i>	4 – 8	4 – 8	4 – 8	4 – 8	4 – 8	5 – 10	5 – 10	5 – 10
Volt · <i>volt</i>	4.8 – 9.6 V	4.8 – 9.6 V	4.8 – 9.6 V	4.8 – 9.6 V	4.8 – 9.6 V	6 – 12 V	6 – 12 V	6 – 12 V
Vorwärts · <i>forward</i>	ja · <i>yes</i>	ja · <i>yes</i>	ja · <i>yes</i>	ja · <i>yes</i>	ja · <i>yes</i>	ja · <i>yes</i>	v	ja · <i>yes</i>
Rückwärts · <i>backward</i>	ja (abschaltbar) <i>yes, can be switched off</i>	ja (abschaltbar) <i>yes, can be switched off</i>	ja (abschaltbar) <i>yes, can be switched off</i>	ja · <i>yes</i>	ja · <i>yes</i>	ja · <i>yes</i>	ja · <i>yes</i>	ja · <i>yes</i>
Bremse · <i>brake</i>	ja · <i>yes</i>	ja · <i>yes</i>	ja · <i>yes</i>	ja · <i>yes</i>	ja · <i>yes</i>	ja · <i>yes</i>	nein · <i>no</i>	nein · <i>no</i>
Bremspunkt einstellbar <i>adjustable braking point</i>	nein · <i>no</i>	nein · <i>no</i>	nein · <i>no</i>	ja · <i>yes (deadstick)</i>	nein · <i>no</i>	nein · <i>no</i> Handbremsfunktion <i>Hand break function</i>	nein · <i>no</i>	nein · <i>no</i>
Frequenz · <i>frequency</i>	3.3 KHz	3.3 KHz	3.3 KHz	3.3 KHz	3.3 KHz	3.3 KHz	1 KHz	1 KHz
BEC/A	1.5 A	1.5 A	1.5 A	5 A	1.5 A	3.0 A	1.5 A	1.5 A
Gewicht mit Kabel <i>weight with cable</i>	55 g	55 g	55 g	57 g	54 g	53 g	55 g	23 g
Abmessung · <i>dimensions</i>	40 x 35 x 12 mm	40 x 35 x 12 mm	40 x 35 x 12 mm	40 x 35 x 12 mm	40 x 35 x 12 mm	40 x 35 x 12 mm	40 x 35 x 12 mm	26 x 25 x 9 mm

Besonderheiten

- 100 % wasserdicht
- Alle Einstellungen über einen Set Up Knopf
- Integriertes Fail Safe
- Schutz gegen Kurzschluss
- Schutz vor Überlast
- Anschlussfertig mit Kabel
- Ein-Aus Schalter

Special features:

- 100% waterproof
- All adjustments via one set up button
- Integrated fail safe
- Short-circuit protected
- Overload protection
- Complete with wires
- On-off switch



tio Storm 19
N° 500906130



tio Storm 14
N° 500906131



tio Storm X
N° 500906132

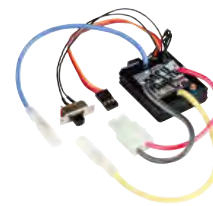

tio Storm RockC
N° 500906133



Viper Sport tuned 20
N° 500906134



Viper Sport Truck
N° 500906135



Viper Sport marine 15
N° 500906136

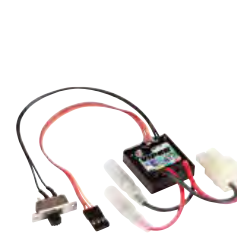

Viper Marine Micro
N° 500906137

Micro-Fail Safe wasserdicht

Mit wasserdichtem Gehäuse. Aktiviert bei RC-Cars und -Schiffsmodellen die vorprogrammierte Servostellung bei Senderausfall oder Reichweitenüberschreitung. Mit Niederspannungserkennung (deaktivierbar).

Betriebsspannung: 4,8 - 6 V.

Abmessung Gehäuse: 26x17x6 mm.

Gehäuse wasserdicht.

J/R-Servoanschlusskabel.

Micro-Fail Safe waterproof

With waterproof housing. In RC cars and boat models: activates the pre-programmed servo position in the event of a transmitter failure or out-of-range condition. With low voltage detection (can be disabled).

Operating voltage: 4.8 - 6 V.

Dimensions of housing: 26x17x6 mm.

Housing waterproof.

J/R servo connection cable.

N° 500906128



Mtroniks TrueTorque TM Serie

Die High End Mtroniks Fahrregler der True TorqueTM Serie machen aus deinem Auto ein heißes Race-Car!

The new Mtroniks True TorqueTM range of esc turns your model into a race car!

- **Tamiya Stecker**
- **100% Wasserdicht**
- **LED-Beleuchtung im Fahrbetrieb**
- **One Touch-Set Up**
- **NiMH/LiPo-fähig**
- **BEC - TAMIYA Kit kompatibel!**
- **Tamiya Connector**
- **100% Waterproof**
- **LED Running Lights**
- **One Touch-Set Up**
- **NiMH/LiPo battery support**
- **BEC - TAMIYA Kit compatible!**



...the future of speed control is here

Die neue Mtroniks MX Brushless-Serie ist die innovative Leistungsspritze für Speedjunkies. Ihre 1-jährige Design- und Testphase setzt neue Maßstäbe in Punkto Qualität und Leistungsabgabe. Die neuen MX-1 Motoren sind mit allen Herstellern kompatibel und können mit sensor- sowie sensorlosen Controllern benutzt werden. Passend zu den Motoren wurden die MX-C Hightech Sensor-Controller konstruiert. Das absolut präzise Ansprechverhalten und die unglaubliche Leistungsausbeute in Verwendung mit LiPo- oder NiMH-Akkus machen aus RC-Fahrzeugen echte Rennmaschinen. Automatische Akkuerkennung und der 100 % wasserdichte Aufbau zeichnen die MX-C Serie aus. Die Sets vereinen die Vorteile und Top-Features der neuen MX-Reihen in einer perfekt abgestimmten Combo.

The new MX sensed brushless series is the result of 12 months of design work and testing. They has been designed to be compatible with any manufacturers sensed or sensorless controller. MX-1 motors uses the industries best sensors to give the most precise throttle response and high powered sintered magnets to give incredible power and response. The MX-C controllers has been designed from scratch with performance and to give the best possible performance when Running with either NiCAD/NiMH or Lipo battery packs. They feature the legendary, original, 100% waterproof design and auto cell type detection. Sets offer the best mix of both MX-series.

- **Alu-Motorgehäuse mit optimierter Wärmeabgabe**
- **100% wasserdicht**
- **1S/2-3S/4S Controller verfügbar**
- **Thermoschutzschaltung**
- **Auto-Akkuerkennung**
- **Anodised aluminium motor housing with ultra fine ribbing for enhanced cooling**
- **1S/2-3S/4S Controller available**
- **100% Waterproof design**
- **Thermal protection**
- **auto cell type detection**



Art.-Nr. / N°	Artikel / Item	
500906181	Brushless-Set MX-C One 10.5T 1S-LiPo Sensed	
500906182	Brushless-Set MX-C One 13.5T 1S-LiPo Sensed	
500906183	Brushless-Set MX-C One 17.5T 1S-LiPo Sensed	
500906184	Fahrregler/ESC - MX-C One 1S-LiPo Sensed	59g / 10,5 T / 45x32x23
500906185	Brushless-Set MX-C Two 10.5T 2/3S-LiPo Sensed	
500906186	Brushless-Set MX-C Two 13.5T 2/3S-LiPo Sensed	
500906187	Brushless-Set MX-C Two 17.5T 2/3S-LiPo Sensed	
500906188	Fahrregler/ESC - MX-C Two 2/3S-LiPo Sensed	59g / 10,5 T / 45x32x23
500906193	Brushless-Set MX-C Three 10.5T 4S-LiPo Sensed	
500906194	Brushless-Set MX-C Three 13.5T 4S-LiPo Sensed	
500906195	Brushless-Set MX-C Three 17.5T 4S-LiPo Sensed	
500906196	Fahrregler/ESC - MX-C Three 4S-LiPo Sensed	59g / 10,5 T / 45x32x23
500906222	Brushless-Set MX-C Crawler 10.5T 3/4S-LiPo Sensed	
500906223	Brushless-Set MX-C Crawler 13.5T 3/4S-LiPo Sensed	
500906224	Brushless-Set MX-C Crawler 17.5T 3/4S-LiPo Sensed	
500906225	Fahrregler/ESC - MX-C Crawler 3/4S-LiPo Sensed	59g / 10,5 T / 45x32x23
500906226	Brushless-Motor MX-1 10.5T Sensed	160g / 350 W / 2300 kV
500906227	Brushless-Motor MX-1 13.5T Sensed	160g / 290 W / 2700 kV
500906228	Brushless-Motor MX-1 17.5T Sensed	160g / 250 W / 1900 kV

Mtroniks ESC				
Art.-Nr. / N°	500906170	500906171	500906172	500906173
Typ	TT-25	TT-30	TT-45	TT-45
540er Motorlimit	27 Turn	20 Turn	15 Turn	11 Turn
Eingang / Input	6-8 NiMH / 2-3S LiPo			4-10 NiMH 2-3S LiPo
Dauerstrom / Continuous current	200 A	250 A	400 A	520 A
kurzzeitig / Peak current	25 A	30 A	45 A	60 A
Modi / Modes	1. Vorwärts/Bremse 2. Vorwärts/Rückwärts 3. Vorwärts/Bremse/Rückwärts 1. fwd/break 2. fwd/bwd 3. fwd/break/bwd			
Gewicht m. Kabel / Weight w. connectors	45 g			
Maße / Size LxB / LxW	42x30 mm			
Status LED	grün / green	gelb / yellow	rot / red	blau / blue

Elektromotoren • Electric engines

Cup Machine

Nennspannung 6 V · Spannungsbereich 4,8–8,4 V
· Drehzahl 28.000 UpM · Stromaufnahme 1,95 A
· Drehmoment 1,69 Ncm · Stromaufnahme 8,7 A
· Abgabe 28,8 W

Nominal voltage 6 V · voltage range 4,8–8,4 V ·
rotational speed 28,000 rpm · rotational speed
16.400 rpm · torque 1.69 Ncm · current con-
sumption 8.7 A.

N^o 500906052



**CARSON Programmier-Box
CARSON Programming-Box**
N^o 50 090 6143

PROGRAMMIER-BOX · PROGRAMMING-BOX	
N ^o	Modell · model
500409006	SPECTER brushless 6S
500409014	SPECTER brushless 4S RCS-Version
500404040	Destroyerline FY-10
500409091	Destroyerline FY-8

Über diese Programmier-Box lassen sich alle verfügbaren Set-up Parameter Ihres Brushless-Systems schnell und einfach einstellen. Die Programmier-Box ist für folgende Fahrzeuge kompatibel:

All the set-up parameters available for your brushless system can be adjusted quickly and easily using this programming box. The programming box is compatible with the following vehicles:

DRAGSTER PRIME
SHOOTER SPORT SL **6T**



Brushless Set 6T
Dragster Prime Water resistant
N° 500906160

DRAGSTER PRIME
SHOOTER SPORT SL **10T**



Brushless Set 10T
Dragster Prime Water resistant
N° 500906162

DRAGSTER PRIME
SHOOTER SPORT SL **12T**
Euro-Cup Series



Brushless Set 12T
Dragster Prime Water resistant
N° 500906163

DRAGSTER PRIME
SHOOTER SPORT SL **14T**
Euro-Cup Series



Brushless Set 14T
Dragster Prime Water resistant
N° 500906164

DRAGSTER PRIME
SHOOTER SPORT SL **16T**
Euro-Cup Series



Brushless Set 16T
Dragster Prime Water resistant
N° 500906165



Brushless Controller
Dragster Prime Water resistant
N° 500909169

Brushless Combo DRAGSTER Prime water resistant
inkl./incl. Set-Up Card

Art.-Nr. / N°	500906160	500906162	500906163	500906164	500906165	500909169
SHOOTER Motor sensorlos / sensorless						
Windungen / Turns	6T	10T	12T	14T	16T	
U/min. pro V - rpm / V	6200 kV	3720 kV	3150 kV	2700 kV	2350 kV	
Eingang / Input	6-8 NiMH / 2-3S LiPo					
Dauerstrom / Continuous current	85 A	65 A	55 A	45 A	36 A	
kurzzeitig / Peak current	100 A	75 A	68 A	55 A	46 A	
Leistung / Output	610 W	470 W	400 W	300 W	250 W	
Maße / Size(D x L)	36 x 53 mm	36 x 53 mm	36 x 53 mm	36 x 53 mm	36 x 53 mm	
Shaft length	15 mm	15 mm	15 mm	15 mm	15 mm	
Shaft diameter	3,175 mm	3,175 mm	3,175 mm	3,175 mm	3,175 mm	
Gewicht / Weight	164 g	164 g	164 g	164 g	164 g	
DRAGSTER Brushlessregler / Brushless Controller						
Eingang / Input	6-8 NiMH / 2-3S LiPo					
Dauerstrom / Continuous current	100 A	100 A	100 A	100 A	100 A	100 A
kurzzeitig / Peak current	180 A	180 A	180 A	180 A	180 A	180 A
Taktung / Clock speed	16 kHz	16 kHz	16 kHz	16 kHz	16 kHz	16 kHz
Gewicht m. Kabel / Weight	85 g	85 g	85 g	85 g	85 g	85 g
Eurocup legal						



Diese Brushless Sets sind entwickelt worden, um auch bei nassen, feuchten Bedingungen fahren zu können (Pfützen und Regen). Fahrzeug und Komponenten dürfen jedoch nicht unter Wasser getaucht werden. Bitte unbedingt Hinweise in der Bedienungsanleitung beachten!

This brushless kits are designed, to it can be driven in wet conditions (puddles and rain). Vehicle and components shall not be submerged under water. Please pay attention to the notes contained in manual.

Ladesets • Charger Sets

Akku-Ladeset Turbo 6

Lieferumfang: Turbo 6 Steckerladegerät · Ladestrom 900 mA · 7,2 V Racing Pack 2000 mAh · 8 Mignonbatterien.

Battery charger set Turbo 6

Scope of delivery: Turbo 6 connector charger · charging current 900 mA · 7.2 V racing pack 2000 mAh · 8 mignon batteries.

N° 500607004



Schnell-Ladegerät 2A

Ladegerät für 6zellige Akkupacks mit einem Ladestrom von 2 A und Delta-Peak Abschaltung. Mit Tamiya Anschlußstecker.

Charger for 6-cell power packs with a charging current of 2 A and Delta-Peak cut-off. With Tamiya connection plug.

N° 500605016



Akku Ladeset 4A

Lieferumfang: 230 V Ladegerät mit 4A Ladestrom · automatischer Ladeabschaltung (Delta Peak) · Racing Pack mit 7,2 V / 3000 mAh NiMH · 8 Mignon Batterien für den Sender.

Akku Charger Set 4A

Scope of delivery: 230 V charger with 4A charging current · automatic charging deactivation (Delta Peak) · racing pack with 7.2 V / 3000 mAh NiMH · 8 mignon batteries for the transmitter.

N° 500606031

Akku-Ladeset 2A/200 mA (Reflex Pro)

Das Duallade-Set besteht aus einem 230 V-Lader mit 2 Ausgängen und dazugehörigen Akkus. Der 2 A-Ausgang mit TAMIYA-Stecker und automatischer Ladeabschaltung "Delta Peak" lädt Fahrakkus. Der 0,2 A-Ausgang lädt den Reflex Wheel Pro 2,4 GHz Fernsteuersender. Im Set sind ein NiMH-Racing Pack 7,2 V / 3000 mAh und 8 (4) AA-Akkus 1600 mAh für Fernsteuerungen enthalten.

The dual charger set comprises a 230V charger with two outputs and corresponding power packs. The 2A output with TAMIYA plug and automatic "Delta Peak" cut-off charges drive battery packs. The 0.2A output charges the Reflex Wheel Pro 2.4 GHz remote control transmitter. The set includes a 7.2 V / 3000 mAh NiMH racing pack and 8x (4x) 1600 mAh AA batteries for remote controls.

N° 500606032 Version f. 8 Zellen Sender / 8 cells transmitter

N° 500606046 Version f. 4 Zellen Sender / 4 cells transmitter



FD Schnell-Ladeset mit 9,6V/2100mAh + 9V FD fast charging set 9,6V/2100mAh + 9V

Lieferumfang: Akkupack 9,6 V / 2100 mAh NiMH · 230 V Turbo 8 Schnell-Ladegerät mit 400 mA Ladestrom · Delta Peak Abschaltung · 9 V Block Batterie.

N° 500607010

Scope of delivery: Battery pack 9.6 V / 2.100 mAh NiMH · 230 V turbo 8 quick charger with 400 mA charging current · Delta Peak deactivation · 9 V block battery.



Ladegerät 4A Energy Charger

Ladegerät für 6zellige Akkupacks mit einem Ladestrom von 4 A und Delta-Peak Abschaltung.
Mit Tamiya Anschlußstecker.

N° 500605017

Charger 4A Energy Charger

Charger for 6 cell battery packs with a 4A charging current and Delta Peak deactivation. With Tamiya connector.



Steckerlader Verbrenner (Reflex Pro)

Mit dem Ladegerät "Verbrenner" können gleichzeitig der 5-zellige 6V Empfängerakku (Ladestrom 200 mA), der Glühkerzenakku (Ladestrom 300 mA) und der Reflex Wheel Pro-Sender mit 4 Akkus (Ladestrom 200 mA) geladen werden.

The "Combustion" charger can charge the 5-cell 6V receiver power pack (200 mA charging current), the glow plug battery (300 mA charging current) and the transmitter with charging socket (200 mA charging current) at the same time.

N° 500606037



Für Sender mit 4 Zellen
For sender with 4 cells



N° 500606011



N° 500606030

Für Sender mit 8 Zellen
For sender with 8 cells



N° 500606033

N°	Modell · model	Version für · version for	Eingang · input	Ladestrom · charging rate	Abschaltung · cutoff	Stecker · connector
500606011	6 cell charger	6 Zellen · 6 cell	230 V	300 mAh	/	TAMIYA
500606030	turbo 6	6 Zellen · 6 cell	230 V	900 mAh	Delta Peak	TAMIYA
500605016	2 A charger	6 Zellen · 6 cell	230 V	2000 mAh	Delta Peak	TAMIYA
500605017	4 A charger	6 Zellen · 6 cell	230 V	4000 mAh	Delta Peak	TAMIYA
500606033	Steckerlader Verbrenner · plug charger nitro	5 Zellen · 5 cells / 1 Zelle 1 cell / 8 Zellen · 8 cell	230 V	200 mAh 300 mAh 200 mAh	/	BEC/Glowplug/ Transmitter
500606037	Steckerlader Verbrenner · plug charger nitro	5 Zellen · 5 cells	230 V	200 mAh 300 mAh	/	BEC/Glowplug/ Transmitter

CARSON Expert Charger 3 mit Balancer

Der CARSON Expert Charger 3 Vers. II wurde nochmals verbessert, um 1 bis 3-zellige LiPo-Akkupacks oder NiCd/NiMH-Akkupacks mit 4 bis 8 Zellen zu laden und zu entladen. Der neue XHP-Balanceranschluss ist erforderlich, um bei LiPo-Akkusden den Ladezustand von Einzelzellen zu überwachen. Weiterhin hat das gut ausgestattete Schnellladegerät zwei 150 mA-Ausgänge, um Sender- und Empfängerakkus zu laden. Der Expert Charger 3 Vers. II lädt Akkupacks mit bis zu 4 A, unterwegs aus einer 12 V-Zigarettenanzünderbuchse und zuhause dank integriertem Schaltnetzteil auch aus dem 230 V-Netz.

Technische Daten: Eingangsspannung: 230 V, 50 Hz (AC) oder 12 V (DC) • Ladestrom: 0,15 A (Sender-/Empfängerausgang) und 1 A/2 A/4 A • Akkutypen: 1-3 Zellen LiPo/LiFe, 4-8 Zellen NiCd/NiMH • Balanceranschluss

Lieferumfang: Expert Charger 3, 12 V/230 V-Anschlusskabel und 5-sprachige Betriebsanleitung

4A
12 V+230 V



CARSON Expert Charger 3 with Balancer

The CARSON Expert Charger 3 Vers. II was developed in order to charge and discharge 1-3 cell LiPo battery packs or NiCd/NiMH battery packs with 4-8 cells. The integrated XHP balancer supports each cell of a LiPo-battery with optimum power. For RX/TX-batteries you can use the 150 mA sockets. The quick charger charges battery packs with up to 4 A, either from a 12 V cigarette lighter socket or from the 230 V net via the integrated switching power supply.

Technical Data: input voltage: 230 V, 50 Hz (AC) or 12 V (DC) • Charging current: 0,15 A (TXRX) 1 A/2 A/4 A • Battery types: 1-3 cell LiPo/ LiFe, 4-8 cell NiCd/NiMH • Balancer

Scope of delivery: Expert Charger 3, 12 V/230 V connector lead and 5-language instructions

- Laden und Entladen
- Mit Balancer XHP
- Für LiPo und LiFe geeignet

- charge and discharge
- with balance-connector XHP
- suitable for LiPo and LiFe

Expert Charger Duo

Eingangsspannung: mittels Batterie/Netzteil 11V – 15V; über Netz 110V – 230V (50/60Hz)

Ladeleistung bei 230V: 70W (wenn nur Ladeausgang A belegt wird/2x 35W (wenn beide Ladeausgänge gleichzeitig belegt werden)

Ladeleistung bei 12V: 70W (wenn nur Ladeausgang A belegt wird/2x 35W (wenn beide Ladeausgänge gleichzeitig belegt werden)

Entladeleistung: 5W (nur Ladeausgang A)

Ladestrom: 0,1 A – 10 A (Ladeausgang A),

0,1 A – 5 A (Ladeausgang B)

Entladestrom: 0,1 A – 10 A (nur Ladeausgang A)

Balance-Strom: ca. 150 mA (XHP Konnektor)

Erhaltungsladung: approx. 80 mA (nur für NiCd/ NiMH Akkus)

Erhaltungsladung: ca 80mA (nur für NiCd/NiMH Akkus)

· NiCd/NiMH (1,2 V) (1 – 15 Zellen)

· Li-Po (3,7 V) (1 – 6 Zellen)

· Li-Fe (3,3 V) (1 – 6 Zellen)

· Li-Ion (3,6 V) (1 – 6 Zellen)

· Pb (2 V - 24 V) (1 – 12 Zellen)

Entladeschlussspannungen:

· 0,8 V pro Zelle, NiCd and NiMH

· 3 V pro Zelle, Li-Po/Li-Ion

· 2,5 V pro Zelle, Li-Fe

· 1,8 V pro Zelle, Pb

Abm.: 188 x 163 x 77 mm

10A
12 V+230 V
DUO-CHARGING



Integriertes Schaltnetzteil
Integrated power supply

Expert Charger Duo

Input voltage: by means of battery/power supply 11V – 15V; via mains 110V – 230V (50/60Hz)

Charge power at 230V: 70W (if only charge output A is used/2x 35W (if both charge outputs are used at the same time)

Charge power at 12V: 70W (if only charge output A is used/2x 35W (if both charge outputs are used at the same time)

Discharge power: 5W (only charge output A)

Charge current: 0.1 A – 10 A (charge output A), 0.1 A – 5 A (charge output B)

Discharge current: 0.1 A – 10 A (only charge output A)

Balance power: approx. 150 mA (XHP connector)

Trickle charge: approx. 80 mA (only for NiCd/ NiMH batteries)

Trickle charge: approx. 80 mA (only for NiCd/ NiMH batteries)

· NiCd/NiMH (1.2 V) (1 – 15 cells)

· Li-Po (3.7 V) (1 – 6 cells)

· Li-Fe (3.3 V) (1 – 6 cells)

· Li-Ion (3.6 V) (1 – 6 cells)

· Pb (2 V - 24 V) (1 – 12 cells)

Cell-end voltages:

· 0.8 V per cell, NiCd and NiMH

· 3 V per cell, Li-Po/Li-Ion

· 2.5 V per cell, Li-Fe · 1.8 V per cell, Pb

Dim.: 188 x 163 x 77 mm



Ladetechnik • Charging Technology



**T-Plug Stecker-Sets Inhalt: 3 Paar
T-Plug Connector set Content: 3
pairs**
N° 50 090 6003



**Stecker-Set
Mini-TAMIYA 2 Paar
Connector Set Mini 2 pairs**
N° 50 090 6017



**Senderladekabel
Transmitter charger cable**
N° 50 001 3629



**Ladekabel 3,5 mm gold
Charger cable 3.5 mm gold**
N° 50 090 6100



**Ladekabel TRX 2,5 mm Hi-Flex
Silikon
Charger cable TRX 2.5 mm Hi-
Flex silicone**
N° 500906190



**T-Plug Buchsen, Inhalt: 5 Stück
T-Plug Sockets, Content: 5 pcs.**
N° 50 090 6004



**Adapterkabel TAMIYA T-Plug ·
Charger cable TAMIYA T-plug**
N° 50 090 6099



**Senderladekabel für Reflex Wheel
Pro · Transmitter charger cable
for Reflex Wheel Pro**
N° 50 090 6102



**Ladekabel 4 mm Goldkontakt ·
Charging cable 4 mm gold**
N° 50 090 6101



**T-Plug Stecker, Inhalt: 5 Stück
T-Plug Sockets, Content: 5 pcs.**
N° 50 090 6005



**Adapterkabel T-Plug-Stecker/
Tamiya-Buchse
Adapter cable T-plug connector/
Tamiya socket**
N° 50 090 6105



**Ladekabel BEC
Charger cable BEC**
N° 50 001 3312



**Ladekabel TAMIYA
Charger cable TAMIYA
vergoldet · golden**
N° 50 050 3028



**TAMIYA-Stecker und -Buchsen
Inhalt 2 Paar
TAMIYA-connectors und -sockets
content 2 pair**
N° 50 001 3603



**Adapterkabel TamTech auf Tamiya
Adapter cable Tamiya - TamTech**
N° 50 090 6002



**Ladekabel T-Plug
Charger cable T-Plug**
N° 50 090 6081



Batteriebox · battery box
N° 50 050 3033



**Goldkontakte 4 mm
Gold contacts 4 mm**
N° 50 090 6084



**Adapterkabel · Charger cable
Mini-TAMIYA**
N° 50 090 6016



**Ladekabel für Akku-Glühkerzenstecker
Charger cable for glow plug heater**
N° 50 001 3117



**Schalterkabel BEC Ein-Aus-Schalter
mit BEC-Anschluß · Switch cable BEC**
On-off switch with BEC connector
N° 50 050 3032



**Goldkontakte 3,5 mm
Gold contacts 3.5 mm**
N° 50 090 6050

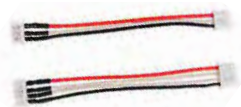

**Adapterset 22/3Z EHR Stecker ·
XHP Buchse · Adapter set 22/3Z
EHR plug · XHP connector**
N° 50 090 6103



**Adapterset 22/3Z EHR Buchse
· XHP Stecker · Adapter set
22/3Z EHR connector · XHP plug**
N° 50 090 6104



**Balancer-Verlängerungskabel Set
(2S / 3S LiPo) · Balancer-Extension-
cable set (2S / 3S LiPoAkkus)**
N° 50 090 6144

NiMH Akkupacks • NiMH battery packs

Qualitative hochwertige und hochbelastbare Racingpacks, speziell für die Rennszene entwickelt und tausendfach im Tamiya-Eurocup bewährt. Die Produktion unterliegt strengsten Überwachungsmaßnahmen und Qualitätskontrollen.

Akkus • Batteries

High quality and high power racing packs specially developed for the racing scene and proven a thousand times in the Tamiya-Eurocup. The production is subject to the strictest monitoring measures and quality controls.



Racing Pack
7,2 V/1500 mAh NiMH
TAMIYA-Stecker ·
TAMIYA connector
N° 500608132



Racing Pack
7,2 V/2300 mAh NiMH
TAMIYA-Stecker ·
TAMIYA-connector
N° 500608054



Racing Pack
7,2 V/3000 mAh NiMH
TAMIYA-Stecker ·
TAMIYA-connector
N° 500608022



Racing Pack
7,2 V/3500 mAh NiMH
TAMIYA-Stecker ·
TAMIYA-connector
N° 500608024



Racing Pack
7,2 V/4500 mAh NiMH
TAMIYA-Stecker ·
TAMIYA-connector
N° 500608077

Die mit markierten Artikel sind für den Tamiya-Fighter-Cup zugelassen.

The items marked by have been approved for the Tamiya-Fighter-Cup.

Die mit markierten Artikel sind für den Tamiya-Euro-Cup zugelassen.

The items marked by have been approved for the Tamiya-Euro-Cup.



Akku Pack 7,2 V/3000 mAh NiMH (T-Plug)
Battery Pack 7,2 V/3000 mAh NiMH (T-Plug)
N° 500608117



Racing Pack 8,4 V/3500 mAh NiMH
T-Plug-Stecker · T-plug connector
N° 500608178



Racing Pack 7,2 V/2700 mAh
Für Sand Scorchers · for Sand Scorchers
N° 500608097



Racing Pack
7,2 V/1400 mAh NiMH
Mini TAMIYA-Stecker
Mini TAMIYA connector
N° 500608103



Racing Pack
7,2 V/1400 mAh NiMH
TamTech-Gear Stecker
TamTech Gear connector
N° 500608161

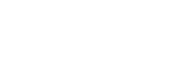

Akku-Pack Hobby Engine
4,8 V/800 mAh NiMH
Mini TAMIYA-Stecker
Mini TAMIYA connector
N° 500608114



Akku-Pack Hobby Engine
7,2 V/800 mAh NiMH
Mini TAMIYA-Stecker
Mini TAMIYA connector
N° 500608129



Racing Pack FD
9,6 V/1300 mAh NiMH
TAMIYA-Stecker
TAMIYA connector
N° 500608028



Akkupack Empfänger 6V/1600 mAh NiMH
Der Pack besteht aus fünf 2/3AA-Zellen. Mit BEC-Steckersystem.
The pack consists of 2/3AA cells. With BEC connector system.
N° 500608104



Akkupack CV-10 Automatic
7,2V/2100 mAh NiMH
TAMIYA-Stecker
TAMIYA connector
N° 500608141

Batterien, Akkus, Einzelzellen • Batteries, single cells

Nicht wiederaufladbar/Not rechargeable



9 Volt-Block Alkaline Batterie
N° 500609045



AAA Micro-Set Alkaline Batterien 1,5 V
N° 500609044



AA Mignon-Set Alkaline Batterien 1,5 V
N° 500609043

Wiederaufladbar/Rechargeable



AAA Micro-Set NiMH Akku 1,2 V/800 mAh
N° 500609040



AA Mignon-Set NiMH Akku 1,2 V/2100 mAh
N° 500609042

LiPo Akkupacks • LiPo battery packs



LiPo Akku • LiPo battery
7,4 V/3400 mAh
T-Plug-Stecker • T-plug connector
N° 500608098



LiPo Akku • LiPo battery
7,4 V/4400 mAh
T-Plug-Stecker • T-plug connector
N° 500608101



LiPo Akku • LiPo battery
11,1 V/3100 mAh
T-Plug-Stecker • T-plug connector
N° 500608102

Diese 30C/40C Akkus wurden speziell für höchste Leistungen und noch längere Motorlaufzeiten entwickelt. Die Akkupacks bieten jetzt noch mehr Speed-Schub. Noch nie war es einfacher, dem Modell zu noch mehr Leistung zu verhelfen - ohne Motorenwechsel! Alle LiPo Akkupacks sind mit T-Plug-Stecker und dem gängigen XHP-Balancerstecker anschlussfertig konfektioniert.

These 30C/40C batteries have been specially developed for maximum performance and even longer motor running times. The battery packs now offer even more speed thrust. It has never been easier to give more power to your model - without changing the motor! All LiPo battery packs are configured ready for connection with T-plug connectors and the standard XHP balancer plug.

Ersatzakkus Li-xx • Spare batteries Li-xx

für/for
Mini Tyrann (500507037)



LiPo Akku • LiPo battery
3,7 V/420 mAh
N° 500608092

für/for
Tyrann 260 (500507061)
EC145 ADAC (500507050)
EC145 DRF (500507051)



LiPo Akku • LiPo battery
3,7 V/450 mAh
N° 500608119

für alle/for all
Spyhawk (500505019-22)



LiPo Akku • LiPo battery
7,4 V/450 mAh
N° 500608125

für/for
Tyrann 380 (500507052)
Airbeast 380 (500507055)



LiPo Akku • LiPo battery
7,4 V/650 mAh
N° 500608120

für alle/for all
Big CFG Helicopters



LiPo Akku • LiPo battery
7,4 V/1000 mAh
N° 500608051

für/for
Cessna-182 (500505017)
LR 634 (500907111)



LiPo Akku • LiPo battery
7,4 V/1300 mAh
N° 500608107

für/for
Big Lama Air Zermatt
(500507041)



LiPo Akku • LiPo battery
11,1 V/2200 mAh
N° 500608093

für/for
X4 Quadcopter (500507056)



LiPo Akku • LiPo battery
3,7 V/240 mAh
N° 500608128

für/for
X4 Quadcopter Spy (500507059)



LiPo Akku • LiPo battery
3,7 V/380 mAh
N° 500608131

für/for
FD Stormracer (500404037)
FD RockWarrior (500404059)
FD StreetWarrior red (500404051)
FD StreetWarrior blue (500404052)



LiPo Akku • LiPo battery
7,4 V/700 mAh
N° 500608116

für/for
Rapsallion (500108010)



LiPo Akku • LiPo battery
11,1 V/1300 mAh
N° 500608123

für/for
Reflex Wheel Ultimate Touch
N° 500608130



LiPo Akku • LiPo battery
Reflex Wheel Ultimate Touch
N° 500608130

LiPo Akku • LiPo battery
Reflex Stick Ultimate Touch
N° 500608134



LiPo Sicherheitsladesack

Der CARSON LiPo Ladesack ist zur sicheren Aufbewahrung, zum sicheren Transport und als Schutz während des Ladevorgangs von LiPo Akkus gedacht. Er ist aus einem feuerhemmenden Material.
Der LiPo Ladesack entbindet Benutzer NICHT ihrer Aufsichts- und Sorgfaltspflicht! LiPo Akkus dürfen nur unter Aufsicht auf feuerfesten Unterlagen geladen werden.

LiPo safety charging bag

The CARSON LiPo charging bag is intended for safe storage, for safe transport and as protection during the charging of LiPo batteries. It is made from a fireproof material.
The LiPo charging bag does NOT release users from their obligation to exercise due care and attention! LiPo batteries may only be charged on a fireproof base under supervision.

N° 50 090 6070

Patentiert
weltweit exclusive by
CARSON-MODEL SPORT

Paint Killer

Dieser Lackentferner entfernt alle X- und XF-Lacke, AS- und TS-Sprühfarben, PC- und PS-Lexanfarben sowie viele andere Lacksysteme bis hin zu 2-K Lacken. Der Hammer aber ist, dass diese Lacke entfernt werden, ohne das Trägermaterial wie Plastik, Lexan, Resine, Metall oder Modellverglasungen anzugreifen.

This paint killer removes X and XF paint, AS and TS spray paint, PC and PS lexan paint and many other paint system up to 2-component paint. What's so great about it: Paint is removed without damaging the base material such as plastic, lean, resine, metal or model glazing.

Lackentferner Sprühdose 200ml-
paintkiller Spraycan 200ml
N° 500908141 ²



Lackentferner Flasche -
paintkiller bottle
N° 500908113 ²



Farbentferner für nahezu alle Farben.
Paintkiller for nearly every paint.



Hochentzündlich
Extremely flammable



Weitere Infos auf Seite 33
More Information see page 33

Rapscallion MICRO



Ihr Partner mit den starken Marken



Art.No. 500990205



CARSON-MODEL SPORT
by DICKIE-TAMIYA Modellbau GmbH & Co. KG
Werkstraße 1 DE-90765 Fürth/Germany
www.carson-modelsport.com

SIMBA · DICKIE · GROUP